

Estudio para análisis de falla EAF 087/2014
"Falla en línea 110 kV Agua Santa - Laguna Verde"

Fecha de Emisión : 06-05-2014

1. Descripción pormenorizada de la perturbación

a. Fecha y Hora de la Falla

Fecha	12-04-2014
Hora	20:26

b. Estimación de consumos desconectados

Consumos desconectados (MW)	000055.20
-----------------------------	-----------

c. Causa de la falla:

2025: Incendio bajo la línea o en proximidades de ella (natural o provocado).

De acuerdo con lo informado por la empresa Chilquinta Energía S.A., la desconexión forzada de la línea 110 kV Agua Santa – Laguna Verde C1 y C2, se debió a la operación de protecciones de distancia, producto de una falla causada por un incendio de gran magnitud en las cercanías de la línea antes mencionada.

La causa detallada ha sucedido con anterioridad en el período de un año calendario en la instalación donde se presentó la falla.

d. Comuna donde se presenta la falla:

5101: Valparaíso.

2. Descripción del equipamiento afectado

a. Sistema de Generación

b. Sistema de Transmisión

Elemento Afectado	Tramo	Hora Desc.	Hora Norm.
Agua Santa - Laguna Verde 110kV C1	Agua Santa - Tap Placeres 110kV C1	20:26	20:43
Agua Santa - Laguna Verde 110kV C1	Tap Placeres - Tap Valparaíso 110kV C1	20:26	20:43
Agua Santa - Laguna Verde 110kV C1	Tap Valparaíso - Tap Playa Ancha 110kV C1	20:26	20:43
Agua Santa - Laguna Verde 110kV C1	Tap Playa Ancha - Laguna Verde 110kV C1	20:26	20:43
Agua Santa - Laguna Verde 110kV C2	Agua Santa - Tap Placeres 110kV C2	20:26	20:43
Agua Santa - Laguna Verde 110kV C2	Tap Placeres - Tap Valparaíso 110kV C2	20:26	20:43
Agua Santa - Laguna Verde 110kV C2	Tap Valparaíso - Tap Playa Ancha 110kV C2	20:26	20:43
Agua Santa - Laguna Verde 110kV C2	Tap Playa Ancha - Laguna Verde 110kV C2	20:26	20:43

c. Consumos

Sub-Estación	Pérdida de Consumo (MW)	% consumo pre-falla	Hora Desc.	Hora Norm.
S/E Valparaíso	000022.00	000000.360	20:26	20:43
S/E Los Placeres	000019.10	000000.312	20:26	20:43
S/E Playa Ancha	000006.40	000000.105	20:26	20:43
S/E Playa Ancha	000007.70	000000.126	20:26	20:43

Total : 55.2 MW 0.903 %

- Las fechas y horas señaladas corresponden a lo informado por la empresa Chilquinta Energía S.A.

3. Estimación de la energía no suministrada

Sub-Estación	Empresa	Tipo de Cliente	Pérdida de Consumo (MW)	Tiempo Desc. (Hr)	ENS (MWhr)
S/E Valparaíso	CHILQUINTA	Regulado	000022.00	00000.28	0000000006.2
S/E Los Placeres	CHILQUINTA	Regulado	000019.10	00000.28	0000000005.4
S/E Playa Ancha	CHILQUINTA	Regulado	000006.40	00000.28	0000000001.8
S/E Playa Ancha	CHILQUINTA	Regulado	000007.70	00000.28	0000000002.2

Clientes Regulados : 15.6 MWhr

Clientes Libres : MWhr

Total : 15.6 MWhr

- Los montos señalados corresponden a lo informado por la empresa Chilquinta Energía S.A.

4. Descripción de las configuraciones en los momentos previo y posterior a la falla

Demanda del sistema previo a la falla: 006115.00 MW

Regulación de Frecuencia

Unidad reguladora: Colbún U1.

Operación Programada

En anexo Nº 1 se adjunta el detalle de la generación programada para el día 12 de Abril de 2014.

Operación Real

En anexo Nº 2 se adjunta el detalle de la generación real del día 12 de Abril de 2014.

Movimiento de centrales e informe de turno de CDC

En anexo Nº 3 se presenta el detalle del movimiento de centrales e informe de turno del CDC para el día 12 de Abril de 2014.

Mantenimientos

En anexo Nº 4 se presenta el detalle de los mantenimientos programados y forzados para el día 12 de Abril de 2014.

Estado y configuración previo a la falla

Las instalaciones de transmisión se encontraban en servicio normal en los momentos previos a la desconexión forzada.

Debido a fallas anteriores en esta misma línea, se tenía la siguiente topología antes de la falla:

- Los Transformadores N°1 y N°2 de SE Valparaíso se encontraban energizados sólo desde el circuito N°1 de la línea 110 kV Agua Santa - Laguna Verde.
- Los Transformadores N°1 y N°2 de SE Placeres se encontraban energizados sólo desde el circuito N°2 de la línea 110 kV Agua Santa - Laguna Verde.
- El Transformador N°1 de SE Playa Ancha se encontraba energizado sólo desde el circuito N°1 de la línea 110 kV Agua Santa - Laguna Verde.
- El Transformador N°2 de SE Playa Ancha se encontraba energizado sólo desde el circuito N°2 de la línea 110 kV Agua Santa - Laguna Verde.
- El interruptor 52H10 de SE Agua Santa se encontraba cerrado antes de la falla.
- El interruptor 52H9 de SE Agua Santa se encontraba cerrado antes de la falla.
- El interruptor 52HL1 de SE Laguna Verde se encontraba abierto antes de la falla.
- El interruptor 52HL2 de SE Laguna Verde se encontraba abierto antes de la falla.
- El interruptor 52B1 de SE San Antonio se encontraba cerrado antes de la falla.
- El interruptor 52B2 de SE San Antonio se encontraba cerrado antes de la falla.

Otros antecedentes relevantes

A las 17:56 y 19:37 horas del día 12 de Abril de 2014, y a causa del mismo incendio, se produjeron desconexiones forzadas de la línea 110 kV Agua Santa - Laguna Verde.

Acciones correctivas a largo plazo

No hay.

Acciones correctivas a corto plazo

De acuerdo con lo informado por Chilquinta Energía S.A.:

"Domingo 13 de abril:

- *Se ejecuta patrullaje pedestre con inspección de detalles de las instalaciones afectadas entre estructuras 17 a 44, no es posible acceder a causa de las llamas entre las estructuras 34 y 38, además continúa el incendio en la parte alta de Valparaíso.*
- *Se ejecutan talas de árboles entre las estructuras 32 y 33 del sector cerro Las Cañas.*
- *Para minimizar las posibles operaciones automáticas debido al incendio forestal, se determina abrir puentes por el circuito 1 en estructuras 27 y 44 con el objetivo de aislar zona más afectada por el fuego.*

Lunes 14 de abril:

- *Se ejecuta limpieza manual de aislaciones en el circuito 1 entre las estructuras 17 y 44 más estructuras 1 y 11 del arranque Valparaíso.*
- *Se detecta conductor dañado producto de fuego estructural provocado por el incendio forestal en arranque Valparaíso entre estructuras 4 y 6.*
- *Se cierra puentes por el circuito 1 en estructuras 27 y 44.*

Martes 15 de abril:

- *Se ejecuta limpieza manual de aislaciones en el circuito 2 entre las estructuras 17 y 44 más estructuras 1 y 11 del arranque Valparaíso.*

Jueves 17 de abril:

- *Se ejecuta el reemplazo de 300 mts de conductor CU desnudo 2/0 AWG en el circuito 1 y 2 dañado (recocado) producto de fuego estructural provocado por el incendio forestal en arranque Valparaíso entre estructuras 4 y 6."*

Diagrama simplificado de las instalaciones previo a la falla

Línea 110 kV Aqua Santa – Laguna Verde

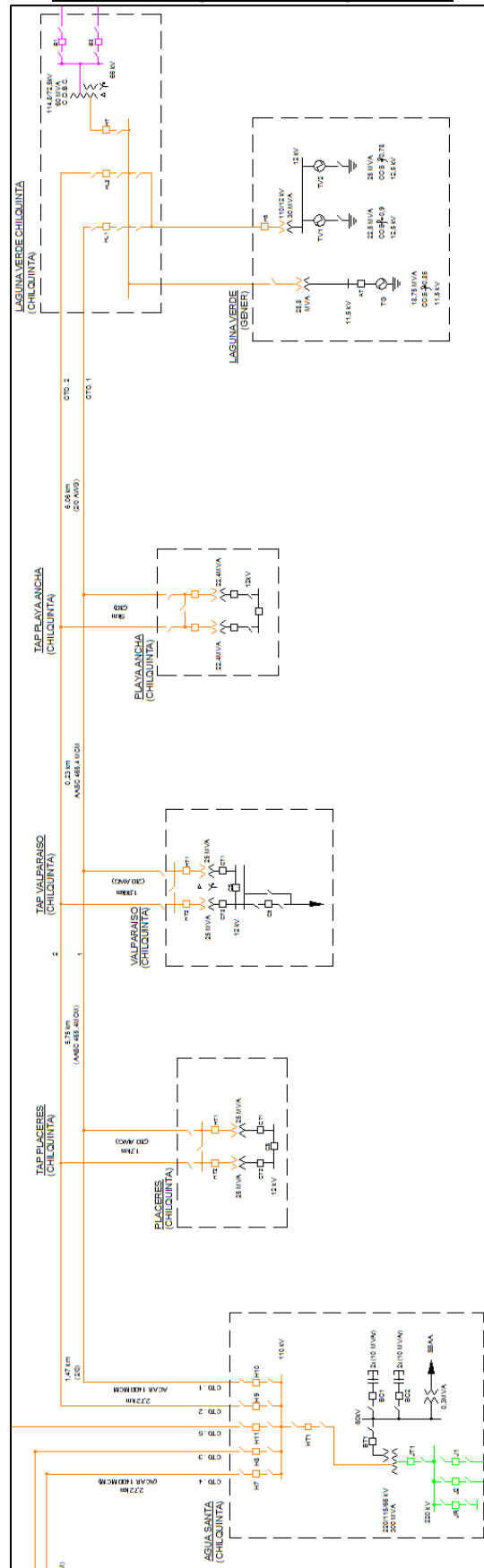

5. Cronología de eventos y la descripción de las causas de los eventos

Hora	Evento
20:26	Apertura del interruptor 52H10 de SE Agua Santa por operación de protecciones.
20:26+	Apertura del interruptor 52H9 de SE Agua Santa por operación de protecciones.

- Las horas señaladas corresponden a lo informado por la empresa Chilquinta Energía S.A.

6. Normalización del servicio

Fecha	Hora	Acción
12-04-2014	20:43	Cierre del interruptor 52H10 de SE Agua Santa. Se normalizan los consumos correspondientes a las SSEE Valparaíso y Playa Ancha (consumos asociados al transformador n°1).
12-04-2014	20:43	Cierre del interruptor 52H9 de SE Agua Santa. Se normalizan los consumos correspondientes a las SSEE Placeres y Playa Ancha (consumos asociados al transformador n°2).

- Las fechas y horas señaladas corresponden a lo informado por la empresa Chilquinta Energía S.A.

7. Análisis de las causas de la falla y de la actuación de los dispositivos de protección y control

De acuerdo con lo informado por la empresa Chilquinta Energía S.A., la desconexión forzada de la línea 110 kV Agua Santa – Laguna Verde C1 y C2, se debió a la operación de protecciones de distancia, producto de una falla causada por un incendio de gran magnitud en las cercanías de la línea antes mencionada.

SE Agua Santa, interruptor 52H10 asociado a circuito N°1:

El interruptor 52H10 de SE Agua Santa tiene asociado un sistema de protección compuesto por un relé Siemens 7SA511, el cual tiene activada la función de distancia, cuyos ajustes se encuentran en detalle en el Anexo N°6.

- Registro oscilográfico del relé 7SA511 asociado al interruptor 52H10 de SE Agua Santa:

En el Registro oscilográfico 1 se puede observar una sobrecorriente en las fases L2 (color verde) y L3 (color violeta). A causa de esto se produce el arranque de la protección de distancia en zona 1 (*DIST. ARR L2* y *DIST. ARR L3*).

Finalmente, se observa que la corriente en las 3 fases decae a un valor igual a 0 [A], debido a la apertura del interruptor 52H10.

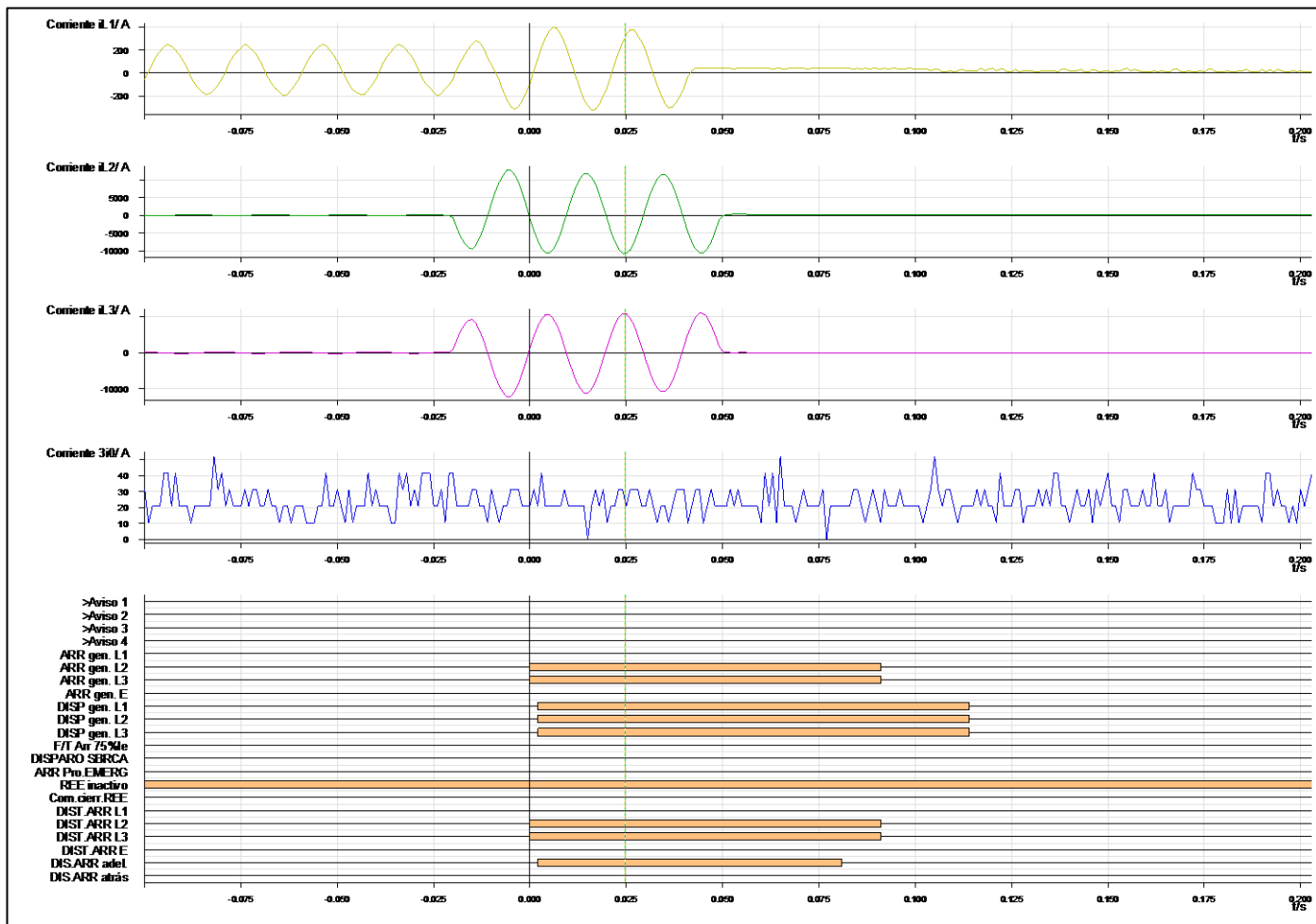

Registro oscilográfico 1

SE Agua Santa, interruptor 52H9 asociado a circuito N°2:

El interruptor 52H9 de SE Agua Santa tiene asociado un sistema de protección compuesto por un relé Siemens 7SA511, el cual tiene activada la función de distancia, cuyos ajustes se encuentran en detalle en el Anexo N°6.

- Registro oscilográfico del relé 7SA511 asociado al interruptor 52H9 de SE Agua Santa:

En el Registro oscilográfico 2 se puede observar una sobrecorriente en las fases L2 (color verde) y L3 (color violeta). A causa de esto se produce el arranque de la protección de distancia en zona 1 (*DIST. ARR L2* y *DIST. ARR L3*).

Finalmente, se observa que la corriente en las 3 fases decae a una valor igual a 0 [A], debido a la apertura del interruptor 52H9.

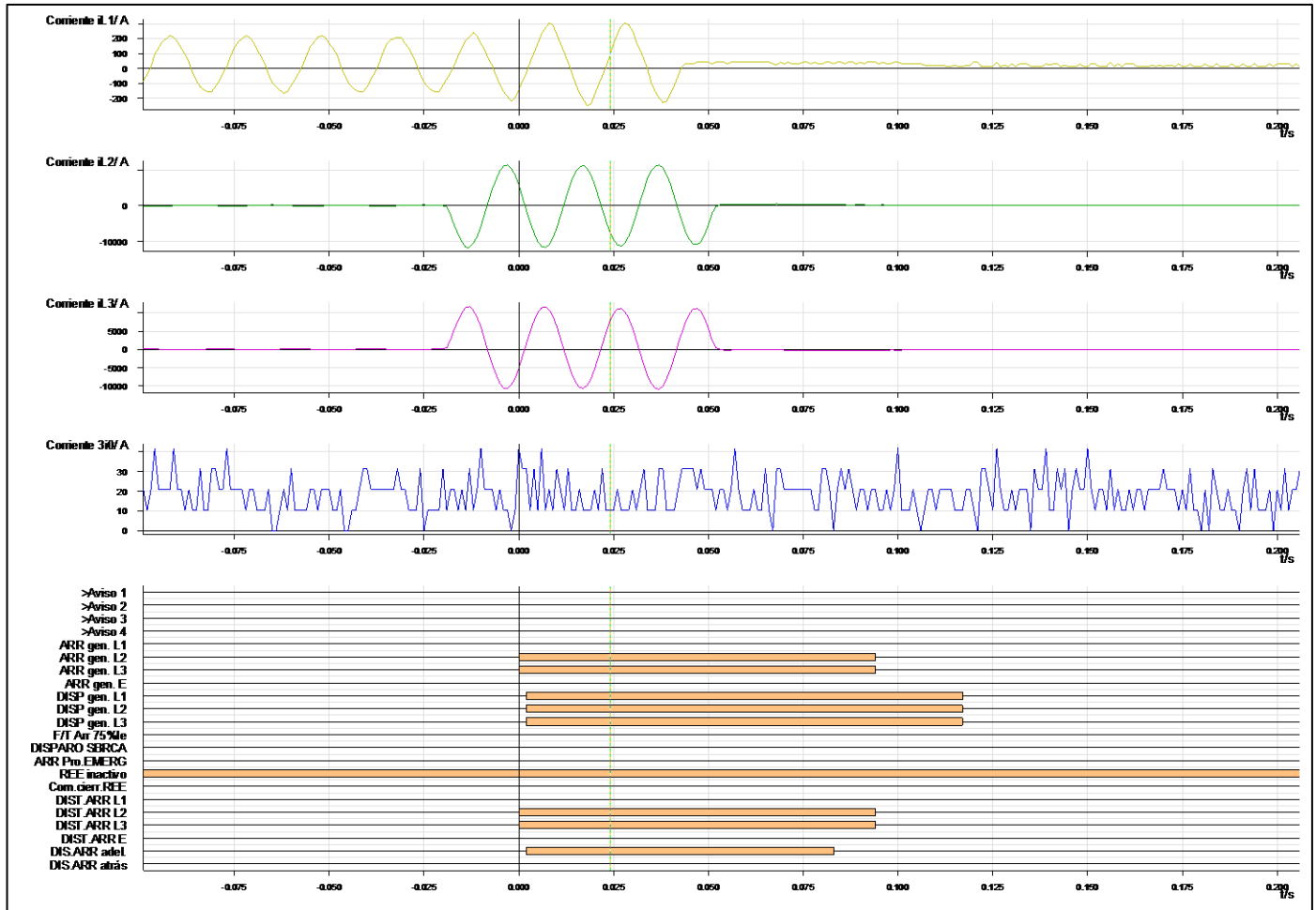

Registro oscilográfico 2

Registro de eventos SCADA:

En el Registro de eventos 1 se puede observar que opera el elemento de distancia asociado al interruptor 52H10 (#4) verificándose la apertura de éste en 40 [ms] (#7). Además, para el interruptor 52H9 se tiene que opera el elemento de distancia (#20) verificándose su apertura en 39 [ms] (#23).

Finalmente, en los registros #49 y #51 se puede observar el cierre de los interruptores 52H10 y 52H9, respectivamente.

N°	FH	rtuName	ptName	description	message
1	12/04/14 19:57:11:260	LAGUNA_VERDE	LVRE110DI_61AL	Falla Comunic.Control.ZIV L.V-A.S.1	Valor = ALARMA (estado anormal)
2	12/04/14 20:07:56:550	LAGUNA_VERDE	LVRE110DI_61AL	Falla Comunic.Control.ZIV L.V-A.S.1	Valor = ALARMA (estado anormal)
3	12/04/14 20:15:08:470	LAGUNA_VERDE	LVRE110DI_61AL	Falla Comunic.Control.ZIV L.V-A.S.1	Valor = ALARMA (estado anormal)
4	12/04/14 20:26:25:818	AGUA_SANTA	ASRE110DI_15AL	Opero Rele Distancia LV-A.SANTA 1	Valor = ALARMA (estado anormal)
5	12/04/14 20:26:25:837	AGUA_SANTA	ASRE999NC_11AL	Falta Fase Barra Emergencia CA	Valor = ALARMA (estado anormal)
6	12/04/14 20:26:25:851	AGUA_SANTA	ASIN110LV101AC	Int.110kV L.VERDE-A.SANTA 1	Cambio espontaneo a estado (estado normal)

7	12/04/14 20:26:25:858	AGUA_SANTA	ASIN110LV101AC	Int.110kV L.VERDE-A.SANTA 1	Cambio espontaneo a estado ABRIR (estado anormal)
8	12/04/14 20:26:26:155	PLAYA_ANCHA	PARE110SV_04AL	Falta Alim.CA TR-1	Valor = ALARMA (estado anormal)
9	12/04/14 20:26:26:173	PLAYA_ANCHA	PARE110SV_04AL	Falta Alim.CA TR-1	Valor = ALARMA (estado anormal)
10	12/04/14 20:26:26:174	PLAYA_ANCHA	PABA110SV_01AL	Falta Tension BARRA 12kV N.1	Valor = ALARMA (estado anormal)
11	12/04/14 20:26:26:222	PLAYA_ANCHA	PARE999TC_02AL	Op.Cargador de Baterias	Valor = ALARMA (estado anormal)
12	12/04/14 20:26:26:318	VALPARAISO	VARE012SV_01AL	Falta Tension BARRA 12kV N.1	Valor = ALARMA (estado anormal)
13	12/04/14 20:26:26:318	VALPARAISO	VARE012SV_02AL	Falta Tension BARRA 12kV N.2	Valor = ALARMA (estado anormal)
14	12/04/14 20:26:26:334	VALPARAISO	VARE110SV_01AL	Opero Rele Bajo Voltaje TR-2	Valor = ALARMA (estado anormal)
15	12/04/14 20:26:26:441	VALPARAISO	VARE110T1_12AL	Falla Regulador Voltaje CTBC TR-1	Valor = ALARMA (estado anormal)
16	12/04/14 20:26:26:868	VALPARAISO	VARE012UR_02AL	Mal Funcion.Control F4C AI.URUGUAY	Valor = ALARMA (estado anormal)
17	12/04/14 20:26:27:186	PLAYA_ANCHA	PARE999TC_03AL	Falta Alim.Vca F4C AI.P.ANCHA-T.RAMOS	Valor = ALARMA (estado anormal)
18	12/04/14 20:26:27:200	PLAYA_ANCHA	PARE999BF_08AL	Bloqueo Rele BF por Bajo Volt.Princ.	Valor = ALARMA (estado anormal)
19	12/04/14 20:26:30:881	LAGUNA_VERDE	LVRE110SV_02AL	Falta Tension T/P 110kV L.V-A.S.2	Valor = ALARMA (estado anormal)
20	12/04/14 20:26:31:913	AGUA_SANTA	ASRE110DI_11AL	Opero Rele Distancia LV-A.SANTA 2	Valor = ALARMA (estado anormal)
21	12/04/14 20:26:31:922	AGUA_SANTA	ASRE999NC_11AL	Falta Fase Barra Emergencia CA	Valor = ALARMA (estado anormal)
22	12/04/14 20:26:31:944	AGUA_SANTA	ASIN110LV201AC	Int.110kV L.VERDE-A.SANTA 2	Cambio espontaneo a estado (estado normal)
23	12/04/14 20:26:31:952	AGUA_SANTA	ASIN110LV201AC	Int.110kV L.VERDE-A.SANTA 2	Cambio espontaneo a estado ABRIR (estado anormal)
27	12/04/14 20:26:32:233	PLAYA_ANCHA	PARE110SV_04AL	Falta Alim.CA TR-1	Valor = ALARMA (estado anormal)
30	12/04/14 20:26:32:252	PLAYA_ANCHA	PARE110SV_04AL	Falta Alim.CA TR-1	Valor = ALARMA (estado anormal)
31	12/04/14 20:26:32:256	PLACERES	PLRE999SV_05AL	Falta Vca/Falla Calefactor Gab.TR-1	Valor = ALARMA (estado anormal)
32	12/04/14 20:26:32:261	PLACERES	PLRE012BA_01AL	Falta Tension BARRA 12KV N.1	Valor = ALARMA (estado anormal)
33	12/04/14 20:26:32:267	PLACERES	PLIN012BC_02AC	Int.12kV BCO.COND.2	Cambio espontaneo a estado ABRIR (estado anormal)
34	12/04/14 20:26:32:306	PLAYA_ANCHA	PARE999TC_02AL	Op.Cargador de Baterias	Valor = ALARMA (estado anormal)
35	12/04/14 20:26:32:401	PLACERES	PLRE999NC_04AL	Falla Regulador Voltaje CTBC TR-1	Valor = ALARMA (estado anormal)
36	12/04/14 20:26:33:286	PLAYA_ANCHA	PARE999AL_03AL	Falta Alim.Vca Cont.F4C AI.LA POLVORA	Valor = ALARMA (estado anormal)
37	12/04/14 20:26:33:300	PLAYA_ANCHA	PARE999BF_09AL	Bloqueo Rele BF por Bajo Volt.Transf.	Valor = ALARMA (estado anormal)
38	12/04/14 20:26:33:582	PLAYA_ANCHA	PARE999TC_03AL	Falta Alim.Vca F4C AI.P.ANCHA-T.RAMOS	Valor = ALARMA (estado anormal)
39	12/04/14 20:26:41:708	LAGUNA_VERDE	LVRE110SV_03AL	Falta Tension T/P 110kV L.V-A.S.1	Valor = ALARMA (estado anormal)
40	12/04/14 20:26:48:289	PLACERES	PLRE012SX_02AL	Falta Tension SS.AA.	Valor = ALARMA (estado anormal)
41	12/04/14 20:26:48:473	LAGUNA_VERDE	LVRE110SV_02AL	Falta Tension T/P 110kV L.V-A.S.2	Valor = ALARMA (estado anormal)
42	12/04/14 20:26:50:262	PLAYA_ANCHA	PARE012SX_01AL	Falta Tension SS.AA.	Valor = ALARMA (estado anormal)
43	12/04/14 20:26:54:90	PLAYA_ANCHA	PAIN012BC_01AL	C.AUT.BCO:Int.12kV BCO.1 No Opero	Valor = ALARMA (estado anormal)
44	12/04/14 20:28:00:314	PLACERES	PLRE999TC_01AL	Falla en Cargador de Baterias	Valor = ALARMA (estado anormal)
48	12/04/14 20:43:02:168	AGUA_SANTA	ASIN110LV101AC	Int.110kV L.VERDE-A.SANTA 1	Cambio a estado
49	12/04/14 20:43:02:195	AGUA_SANTA	ASIN110LV101AC	Int.110kV L.VERDE-A.SANTA 1	Comando CERRAR - exitoso
50	12/04/14 20:43:16:328	AGUA_SANTA	ASIN110LV201AC	Int.110kV L.VERDE-A.SANTA 2	Cambio a estado
51	12/04/14 20:43:16:355	AGUA_SANTA	ASIN110LV201AC	Int.110kV L.VERDE-A.SANTA 2	Comando CERRAR - exitoso
52	12/04/14 20:43:16:609	PLACERES	PLIN012BC_03AC	Int.12kV BCO.COND.3	Cambio espontaneo a estado CERRAR (estado normal)

Registro de eventos 1

8. Detalle de toda la información utilizada en la evaluación de la falla

Detalle de la generación programada para el día 12 de Abril de 2014 (Anexo N° 1).

Detalle de la generación real del día 12 de Abril de 2014 (Anexo N° 2).

Detalle del movimiento de centrales e informe de turno del CDC correspondientes al día 12 de Abril de 2014 (Anexo N° 3).

Detalle de los mantenimientos programados y forzados para el día 12 de Abril de 2014 (Anexo N° 4).

Informes de falla de instalaciones ingresados en el sistema CDEC por la empresa Chilquinta Energía S.A. (Anexo N° 5).

Otros antecedentes aportados por la empresa Chilquinta Energía S.A. (Anexo N° 6).

9. Análisis de las actuaciones de protecciones

9.1 Pronunciamiento CDEC y Propiedad

De acuerdo con lo informado por la empresa Chilquinta Energía S.A., la desconexión forzada de la línea 110 kV Agua Santa – Laguna Verde C1 y C2, se debió a la operación de protecciones de distancia, producto de una falla causada por un incendio de gran magnitud en las cercanías de la línea antes mencionada.

La propiedad de las instalaciones afectadas corresponde a la empresa Chilquinta Energía S.A.

9.2 Desempeño Protecciones Eléctricas

En base a la información obtenida:

- Se concluye correcta operación de los sistemas de protección asociados al interruptor 52H10 de SE Agua Santa.
- Se concluye correcta operación de los sistemas de protección asociados al interruptor 52H9 de SE Agua Santa.

9.3 Desempeño EDAC

No aplica.

9.4. Desempeño EDAG

No aplica.

10. Análisis de las acciones e instrucciones del CDC y la actuación de los CC que corresponda

No hay observaciones respecto de las actuaciones del CDC y los CC durante la falla del día 12 de Abril de 2014.

11. Recomendación respecto de las instalaciones a las cuales la DO debería solicitar una auditoría

No se solicitará información adicional.

Para el análisis de este evento no se requirió la realización de auditorías en ninguna de las instalaciones del SIC.

ANEXO N° 1

Detalle de la generación programada para el día 12 de Abril de 2014

14 de abril 2014

Operación Programada del Sistema Interconectado Central

Table with columns for various power generation units and their output in MW. The table is organized into multiple sections, each representing a different power plant or facility. Each section contains a list of units and their corresponding output values for each hour of the day. The units listed include various types of generators, such as gas turbines, diesel engines, and hydroelectric units. The output values are typically in MW, and the table provides a detailed breakdown of the system's capacity and output over time.

ANEXO N° 2

Detalle de la generación real del día 12 de Abril de 2014

ANEXO N° 3

Detalle del movimiento de centrales e informe de turno del
CDC correspondientes al día 12 de Abril de 2014

Fecha: sábado 12 de abril de 2014									
	Sincron.		POTENCIA (EN MW)			MOTIVO	Etapa de la Central	Condición del Embalse	Condición de la Central
	de Unidad		SUBE	BAJA	QUEDA				
0:03		El Toro		70	250	DCR		Normal	(6) E/S
0:03		Ventanas 1	-		120	Cancelada SDCF 10853/2014 disponible y E/S			(7) E/S Plena Carga
0:26		El Toro		50	200	DCR		Normal	(6) E/S
0:29		El Toro		50	150	DCR		Normal	(6) E/S
0:36		El Toro		50	100	DCR		Normal	(6) E/S
0:36		Antuco	45		140	Control Cota Polcura		Normal	(6) E/S
0:39		El Toro		100	0	DCR		Normal	(8) F/S
0:55		Antuco		45	95	Control Cota Polcura		Normal	(5) E/S Min Técnico
0:58		Cipreses		35	60	DCR	CIPRESES_sinv	Normal	(6) E/S
1:19		Candelaria 1		120	0	En Pruebas	CANDELARIA_B1_GNL		(8) F/S
1:38		Cipreses		60	0	DCR	CIPRESES_sinv	Normal	(8) F/S
2:10		Pehuenche		70	50	Minimo técnico eventual por requerimiento de riego en canal Maule Norte Bajo		Agotamiento	(5) E/S Min Técnico
2:20		Santa María			370	Disponible y E/S			(7) E/S Plena Carga
2:46		Nehuenco II		120	260	Control Suministro de Gas	NEHUENCO_2_GNL		(5) E/S Min Técnico
2:47		Cipreses	40		40	QCR	CIPRESES_sinv	Normal	(6) E/S
2:49		El Toro	60		60	QCR	ELTORO_sinv	Normal	(6) E/S
3:25		El Toro		60	0	DCR	ELTORO_sinv	Normal	(8) F/S
3:28		Cipreses		40	0	DCR	CIPRESES_sinv	Normal	(8) F/S
3:42		Arauco		4	20	DCR	ARAUCO_2		(7) E/S Plena Carga
3:42		Valdivia		6	32	DCR	VALDIVIA_2_PINO		(7) E/S Plena Carga
3:42		Lautaro		4	22	DCR	LAUTARO_2		(7) E/S Plena Carga
3:43		San Isidro		50	280	DCR	SANISIDRO_GNL_FA		(6) E/S
6:13		Nehuenco II	120		380	Disponibilidad de gas	NEHUENCO_2_GNL		(7) E/S Plena Carga
6:55		San Isidro	50		330	QCR	SANISIDRO_GNL_FA		(7) E/S Plena Carga
6:55		Lautaro	4		26	QCR	LAUTARO_3		(7) E/S Plena Carga
6:56		Valdivia	6		38	QCR	VALDIVIA_3_PINO		(7) E/S Plena Carga
6:56		Arauco	4		24	QCR	ARAUCO_3		(7) E/S Plena Carga
6:56		Cipreses	30		30	QCR	CIPRESES_sinv	Normal	(6) E/S
7:02		El Toro	100		100	QCR	ELTORO_sinv	Normal	(6) E/S
7:26		Cipreses	65		95	QCR	CIPRESES_sinv	Normal	(7) E/S Plena Carga
7:45		El Toro		30	70	DCR	ELTORO_sinv	Normal	(6) E/S
7:54		El Toro		30	40	DCR	ELTORO_sinv	Normal	(6) E/S
7:55		Cipreses		25	70	DCR	CIPRESES_sinv	Normal	(6) E/S
8:02		Cipreses		40	30	DCR	CIPRESES_sinv	Normal	(6) E/S
8:08		Pehuenche	70		120	Por requerimiento de riego en canal Maule Norte Bajo		Agotamiento	(5) E/S Min Técnico
8:23		Cipreses	30		60	QCR	CIPRESES_sinv	Normal	(6) E/S
8:23		El Toro	20		60	QCR	ELTORO_sinv	Normal	(6) E/S
8:30		Pangue	100		150	Control Cota Embalse Pangue		Normal	(6) E/S
8:36		Cipreses	35		95	QCR	CIPRESES_sinv	Normal	(7) E/S Plena Carga
8:38		El Toro	30		90	QCR	ELTORO_sinv	Normal	(6) E/S
8:42		El Toro	30		120	QCR	ELTORO_sinv	Normal	(6) E/S
8:57		El Toro	30		150	QCR	ELTORO_sinv	Normal	(6) E/S
9:03		El Toro	30		180	QCR	ELTORO_sinv	Normal	(6) E/S
9:05		El Toro	30		210	QCR	ELTORO_sinv	Normal	(6) E/S
9:06	9:13	Ralco	90		90	QCR	RALCO_sinv	Normal	(5) E/S Min Técnico
9:08		Antuco	35		130	Control Cota Polcura		Normal	(6) E/S
9:10		Antuco	38		168	Control Cota Polcura		Normal	(6) E/S
9:13		Antuco		78	90	Control Cota Polcura		Normal	(6) E/S
9:16		El Toro		20	190	DCR	ELTORO_sinv	Normal	(6) E/S
9:18		Campiche		150	120	Limitada por control de emisiones, según IL 178/2014			(6) E/S
9:19		Ventanas 2		80	140	En Pruebas			(3) E/S En Prueba
9:24						Salida intempestiva de línea 500 kV Charrúa-Ancoa 2			
9:24	9:36	Colbún			180	Se solicita 2° unidad	COLBUN_sinv	Normal	(1) E/S Reguladora

9:25		Pehuenche	80		200	Control Tx línea 500 kV Charrúa-Ancoa 1		Agotamiento	(6) E/S
9:27		El Toro		70	120	Control Tx línea 500 kV Charrúa-Ancoa 1	ELTORO_sinv	Normal	(6) E/S
9:28	9:32	Rapel	80		80	Control reserva en giro al norte de S/E Ancoa		Agotamiento	(6) E/S
9:32		Pehuenche	80		280	Control Tx línea 500 kV Charrúa-Ancoa 1		Agotamiento	(6) E/S
9:32		Ralco		90	0	Control Tx línea 500 kV Charrúa-Ancoa 1	RALCO_sinv	Normal	(8) F/S
9:32		El Toro		30	90	Control Tx línea 500 kV Charrúa-Ancoa 1	ELTORO_sinv	Normal	(6) E/S
9:32		Pangue		100	50	Control Tx línea 500 kV Charrúa-Ancoa 1		Normal	(6) E/S
9:38		Rapel	40		120	Control reserva en giro al norte de S/E Ancoa		Agotamiento	(6) E/S
9:42		El Toro	10		100	Control Cota Polcura	ELTORO_sinv	Normal	(6) E/S
9:50						Cerrada línea 500 kV Charrúa-Ancoa 2			
9:51	9:57	Ralco			90	Se normaliza generación	RALCO_sinv	Normal	(5) E/S Min Técnico
9:51		El Toro	40		140	Se normaliza generación	ELTORO_sinv	Normal	(6) E/S
9:52		Pangue	100		150	Control Cota Embalse Pangue		Normal	(6) E/S
9:56		El Toro	40		180	Se normaliza generación	ELTORO_sinv	Normal	(6) E/S
9:57		Rapel		120	0	Se normaliza generación		Agotamiento	(8) F/S
10:01		Pehuenche		160	120	Se normaliza generación		Agotamiento	(5) E/S Min Técnico
10:01		Ralco	110		200	QCR	RALCO_sinv	Normal	(6) E/S
10:04		El Toro	70		250	QCR	ELTORO_sinv	Normal	(6) E/S
10:07		Ralco	50		250	QCR	RALCO_sinv	Normal	(6) E/S
10:09	10:15	Ralco	80		330	QCR, se solicita 2° unidad	RALCO_sinv	Normal	(6) E/S
10:40		El Toro	20		270	QCR	ELTORO_sinv	Normal	(6) E/S
10:40		Ralco	10		340	QCR	RALCO_sinv	Normal	(6) E/S
10:57		Ventanas 2	40		180	En Pruebas			(3) E/S En Prueba
11:16		El Toro		40	230	DCR	ELTORO_sinv	Normal	(6) E/S
11:38		Ralco		40	300	DCR	RALCO_sinv	Normal	(6) E/S
12:07		El Toro		20	210	DCR	ELTORO_sinv	Normal	(6) E/S
12:30		San Isidro		60	270	Limitada por control de emisiones	SANISIDRO_GNL_FA		(6) E/S
12:42		El Toro	30		240	QCR	ELTORO_sinv	Normal	(6) E/S
12:45		El Toro	40		280	QCR	ELTORO_sinv	Normal	(6) E/S
12:40		Viñales		22	0	Salida Intempestiva por Falla	Viñales_3		(8) F/S
13:09		Guacolda 2		20	130	Control Tx líneas 220 kV Los Vilos-Las Palmas			(6) E/S
13:37		Campiche		120	0	Cancela limitación y realiza desconexión de curso forzoso, según SD 10946/2014			(8) F/S
13:46		El Toro	20		300	QCR	ELTORO_sinv	Normal	(6) E/S
13:51		Viñales	22		22	Disponible y E/S	Viñales_3		(7) E/S Plena Carga
13:52		Ralco	50		350	QCR	RALCO_sinv	Normal	(6) E/S
13:55		Ralco			350	U-1 toma regulación de frecuencia	RALCO_sinv	Normal	(1) E/S Reguladora
13:55		Colbún	20		200	Deja regulación de frecuencia y control cota Machicura	COLBUN_sinv	Normal	(6) E/S
13:57		El Toro	20		320	QCR	ELTORO_sinv	Normal	(6) E/S
14:03		Ventanas 1		60	60	Con solicitud de intervención de curso forzoso, según SD10947/2014			(6) E/S
14:09		Valdivia		6	32	Con desconexión programada, según SD 10820/2014	VALDIVIA_2_PINO		(7) E/S Plena Carga
14:28		Colbún		20	180	Control Cota Machicura	COLBUN_sinv	Normal	(6) E/S
14:42		Ventanas 2		30	150	En Pruebas			(3) E/S En Prueba
14:52		Guacolda 2		20	110	Control Tx líneas 220 kV Nogales - Los Vilos			(6) E/S
15:17		El Toro		50	270	DCR	ELTORO_sinv	Normal	(6) E/S
15:29		Guacolda 2		20	90	Control Tx líneas 220 kV Nogales - Los Vilos			(6) E/S
15:33		El Toro		70	200	DCR	ELTORO_sinv	Normal	(6) E/S
15:45		Antuco	75		165	Control Cota Polcura		Normal	(6) E/S
15:46		Ventanas 1	60		120	Cancelada DCF 10947/2014.			(7) E/S Plena Carga
15:51		Valdivia	6		38	Cancelada SD10820/2014.	VALDIVIA_3_PINO		(7) E/S Plena Carga
16:12		Colbún		50	130	DCR	COLBUN_sinv	Normal	(6) E/S
16:18		Colbún		30	100	DCR	COLBUN_sinv	Normal	(6) E/S
16:19		El Toro		50	150	DCR	ELTORO_sinv	Normal	(6) E/S
16:44		Pangue		100	50	Control Cota Embalse Pangue		Normal	(6) E/S
16:57		San Isidro		20	250	Control de emisiones.	SANISIDRO_GNL_FA		(6) E/S
17:17		Ventanas 2	35		185	En Pruebas			(3) E/S En Prueba
17:21		Antuco		71	94	Control Cota Polcura		Normal	(6) E/S

17:26	Pehuenche	30	150	U-1 Toma la regulación de frecuencia.		Agotamiento	(1) E/S Reguladora
17:26	Ralco	260	90	Deja la regulación de frecuencia.	RALCO_sinv	Normal	(5) E/S Min Técnico
17:30	Ralco	90	0	DCR	RALCO_sinv	Normal	(8) F/S
17:32	El Toro	100	50	DCR	ELTORO_sinv	Normal	(6) E/S
17:48	Colbún	100	0	DCR	COLBUN_sinv	Normal	(8) F/S
17:50	El Toro	46	4	DCR	ELTORO_sinv	Normal	(6) E/S
17:51	Cipreses	35	60	DCR	CIPRESES_sinv	Normal	(6) E/S
18:05	Cipreses	35	95	QCR	CIPRESES_sinv	Normal	(7) E/S Plena Carga
18:07	El Toro	46	50	QCR	ELTORO_sinv	Normal	(6) E/S
18:11	El Toro	50	100	QCR	ELTORO_sinv	Normal	(6) E/S
18:12	Colbún	100	100	QCR	COLBUN_sinv	Normal	(5) E/S Min Técnico
18:12	Guacolda 2	60	150	Control Tx líneas 220 kV Nogales - Los Vilos			(6) E/S
18:14	Ventanas 2	35	150	En Pruebas			(3) E/S En Prueba
18:18	El Toro	50	50	DCR	ELTORO_sinv	Normal	(6) E/S
18:26	Colbún	50	150	U-1 Toma la regulación de frecuencia.	COLBUN_sinv	Normal	(1) E/S Reguladora
18:26	Pehuenche	30	120	Deja la regulación de frecuencia.		Agotamiento	(5) E/S Min Técnico
18:42	El Toro	50	100	QCR	ELTORO_sinv	Normal	(6) E/S
18:57	El Toro	50	150	QCR	ELTORO_sinv	Normal	(6) E/S
19:08	Ventanas 1	30	90	Limitada por avalancha de huiros			(6) E/S
19:14	El Toro	50	200	QCR	ELTORO_sinv	Normal	(6) E/S
19:19	El Toro	50	250	QCR	ELTORO_sinv	Normal	(6) E/S
19:19	Ralco	90	90	QCR	RALCO_sinv	Normal	(5) E/S Min Técnico
19:33	Ventanas 1	60	30	Baja por SICF10994/2014			(6) E/S
19:36	El Toro	50	300	QCR	ELTORO_sinv	Normal	(6) E/S
19:36	Ralco	60	150	QCR	RALCO_sinv	Normal	(6) E/S
19:39	Antuco	71	165	Control Cota Polcura		Normal	(6) E/S
19:40	Ventanas 2	150	0	En Pruebas, salida intempestiva.			(8) F/S
19:40	Ralco	150	300	Sube para reestablecer frecuencia	RALCO_sinv	Normal	(6) E/S
19:40	El Toro	100	400	Sube para reestablecer frecuencia	ELTORO_sinv	Normal	(6) E/S
19:40	19:49 Colbún	100	250	Control Cota Machicura	COLBUN_sinv	Normal	(1) E/S Reguladora
19:43	Pangue	100	150	Control Cota Embalse Pangue		Normal	(6) E/S
19:55	Ralco	150	450	QCR	RALCO_sinv	Normal	(6) E/S
20:15	El Toro	40	440	QCR	ELTORO_sinv	Normal	(7) E/S Plena Carga
20:16	Ralco	50	500	QCR	RALCO_sinv	Normal	(6) E/S
20:29	Ralco	50	450	DCR	RALCO_sinv	Normal	(6) E/S
20:32	Ralco	50	400	DCR	RALCO_sinv	Normal	(6) E/S
20:37	Ralco	50	350	DCR	RALCO_sinv	Normal	(6) E/S
20:37	Ventanas 2	120	120	En Pruebas			(3) E/S En Prueba
20:46	Ralco	50	400	QCR	RALCO_sinv	Normal	(6) E/S
21:00	Ralco	50	350	DCR	RALCO_sinv	Normal	(6) E/S
21:12	San Isidro II	180	200	Limitada por control de emisiones, según IL00182/2014	SANISIDRO_2_GNL		(5) E/S Min Técnico
21:16	Ralco	50	300	DCR	RALCO_sinv	Normal	(6) E/S
21:32	Ralco	50	250	DCR	RALCO_sinv	Normal	(6) E/S
21:52	Pangue	50	100	Control Cota Embalse Pangue		Normal	(6) E/S
22:37	Ralco	70	180	DCR	RALCO_sinv	Normal	(6) E/S
22:47	El Toro	140	300	DCR	ELTORO_sinv	Normal	(6) E/S
22:47	Ralco	70	250	QCR	RALCO_sinv	Normal	(6) E/S
22:58	El Toro	100	250	DCR	ELTORO_sinv	Normal	(6) E/S
23:06	San Isidro	90	340	Cancela limitación IL00179/2014 y sube a plena carga	SANISIDRO_GNL_FA		(7) E/S Plena Carga
23:08	Ventanas 1	30	60	Cancela SICF10994/2014 y queda limitada por afluencia de huiros			(6) E/S
23:51	Ralco	50	200	DCR	RALCO_sinv	Normal	(6) E/S
23:57	San Isidro II	180	380	Cancela limitación IL00182/2014	SANISIDRO_2_GNL		(7) E/S Plena Carga

INFORME DE TURNO

TURNO 3	Desde:	Sábado	12 de Abril de 2014	14:30 hrs.
	Hasta:	Sábado	12 de Abril de 2014	22:15 hrs.

1.- REGULACIÓN DE FRECUENCIA:

Central	Ralco 1	De	14:30	hrs. a	17:26	hrs.
Central	Pehuenche 1	De	17:26	hrs. a	18:26	hrs.
Central	Colbún 1	De	18:26	hrs. a	22:15	hrs.

2.- PROGRAMACIÓN:

- Modificada por indisponibilidad de centrales Campiche y Ventanas 2 y limitación de centrales San Isidro I, San Isidro 2 y Ventanas 1.

3.- HECHOS RELEVANTES:

- CENTRALES GENERADORAS:

- Cs. Laja 1, San Andrés (hidráulica), Angostura U-2, San Andrés (fotovoltaica), Llano de Llampos y Lautaro Comasa 2: Continúan en pruebas.
- Cs. Pehuenche y Rapel: Continúan en condición de agotamiento.
- C. Ventanas 1: A las 15:46 hrs. sin limitaciones, sube a plena carga y cancelada solicitud de intervención de curso forzoso. A las 19:33 hrs. baja a 40 MW con solicitud de intervención de curso forzoso. Causa informada: Avalancha de huiros.
- C. San Isidro I: A las 16:53 hrs. limitada a 250 MW. Causa informada: Control de emisiones.
- C. Ventanas 2: A las 18:15 y 19:35 hrs. baja a 150 y 65 MW. De 19:40 a 20:37 hrs. sale del servicio en forma intempestiva con 65 MW. Causa informada: Bajo vacío del condensador por avalancha de huiros. Continúa en pruebas.
- C. Loma los Colorados 1: A las 18:48 hrs. motor sur sale del servicio en forma intempestiva con 0.8 MW. Causa informada: Falla en válvula de combustible.
- C. San Isidro 2: A las 21:12 hrs. baja a 200 MW. Causa informada: Control de emisiones.

- LÍNEAS DE TRANSMISIÓN:

- S/E Ancoa: A las 17:38 hrs. normalizado banco de compensación serie N° 4 de línea de 500 kV Charrúa – Ancoa 2.
- Chilectra: A las 17:48 hrs. SDAC deshabilitado.
- De 17:50 a 19:00 hrs. línea de 110 kV Las Vegas – Llay Llay con solicitud de intervención de curso forzoso. Causa informada: Realizar poda de árbol cercano a la línea.
- S/E Agua Santa: De 17:56 a 17:59 hrs. línea de 110 kV Laguna Verde - Agua Santa 1 y 2 interrupción forzada por protecciones, se pierden 62 MW de consumos

correspondiente a SS/EE Playa Ancha, Valparaíso, Placeres, Laguna Verde, Quintay, Algarrobo Norte, Casablanca, San Jerónimo, Las Piñatas, Las Balandras, El Totoral y San Sebastián. Causa informada: Incendio en la zona.

- S/E Laguna Verde: A las 17:56 hrs. línea de 110 kV Laguna Verde - Agua Santa 2 interrupción forzada por protecciones. A las 18:01 hrs. línea de 110 kV Laguna Verde - Agua Santa 1 interrupción forzada por protecciones, se pierden 16.5 MW de consumos correspondiente a SS/EE Laguna Verde, Quintay, Algarrobo Norte, Casablanca, San Jerónimo, Las Piñatas, Las Balandras, El Totoral y San Sebastián. A las 18:04 hrs. normalizado la totalidad de los consumos desde S/E San Antonio. Causa informada: Incendio en la zona.
- S/E Torquemada: De 17:56 a 18:09 hrs. línea de 110 kV Torquemada – Miraflores 2 interrupción forzada por protecciones.
- A las 18:11 hrs. línea de 220 kV Canutillar – Puerto Montt 1 y 2 cancelada solicitud de intervención de curso forzoso.
- De 19:37 a 19:47 y de 20:26 a 20:43 hrs. línea de 110 kV Laguna Verde - Agua Santa 1 y 2 interrupción forzada por protecciones, se pierden 50 y 56 MW de consumos correspondiente a SS/EE Playa Ancha, Valparaíso y Placeres. Causa informada: Incendio en la zona.
- S/E Maitencillo: A las 20:18 hrs. cerrada línea de 110 kV Huasco – Maitencillo 1.

4.- OBSERVACIONES:

- Falla línea 500 kV Charrúa – Ancoa 2. Causa informada: árbol caído por tala no autorizada en vano 404 - 405.
- Falla línea de 220 kV Canutillar – Puerto Montt 1 y 2 día 06. Causa informada: Señales de arco por tormenta eléctrica en estructuras N° 25 y 65.

5.- SISTEMA SCADA:

- SS/EE Chagres, Calera Centro, Cerro Calera y Esperanza: Datos scada continúan F/S.
- S/E Cerro Navia: Ante conmutación automática por falla en las unidades DIGI de PCU Centro, en la zona centro se perderán los datos de supervisión en tiempo real por un lapso de hasta 20 minutos. Esta situación se mantendrá mientras se gestiona una reconfiguración con el fabricante.
- C. Cipreses: Continúan datos scada del nivel de la cota del embalse Invernada F/S.
- Zona Sur: Indicación frecuencia continúa F/S.
- C. Termopacífico: Datos scada continúa F/S.
- S/E Yervas Buenas: Continúa data scada F/S.
- C. Tenó: Continúa data scada F/S.
- C. Trapén: Continúa data scada F/S.
- CC. Chilquinta: Continúa F/S en S/E San Luis data de línea de 220 kV San Luis - Agua Santa.
- CC. Gener: Continúa errónea datos de registro de frecuencia de S/E Las Vegas.
- CDC: Continúa prueba de confiabilidad del sistema scada WS500 ABB.
- CC. Barrick: S/E y central Punta Colorada continúan datos scada F/S.
- Chilquinta: Continúan datos scada F/S.

6.- COMUNICACIONES:

- CC Puyehue: Continúa hot line F/S.
- CC Potencia: Continúa hot line F/S.
- CC Colbún: Continúa hot line principal F/S.

ANEXO N° 4

Detalle de mantenimientos programados y forzados
correspondientes al día 12 de Abril de 2014

Nro.	Empresa	Resumen	Tipo	Cuando	Objetivo	Fec.Ini.Prg	Hora Ini.Prg	Fec.Ter.Prg	Hora Ter.Prg	Fec.Ini.Efec	Hora Ini.Efec	Fec.Ter.Efec	Hora Ter.Efec
SD09902/2014	transelec	<p>Subestacion :ANCOA_____500Linea :CHARRUA_____500 - ANCOA_____500 CTO1Tramo: CHARRUA_____500 - ANCOA_____500 CTO1Intervencion /ProgramadaComentario:Equipo:LINEA 500 kV CHARRÚA-ANCOA 1 Tipo Trabajo:Mantenimiento de Líneas Descripción del Trabajo REEMPLAZO DE CONOS EN ESTRUCTURAS 401, 402 Y 403. Restricciones:Restriccion a la reconexion Nivel Riesgo:Bajo Bloqueo del Jefe de Faenas S/E CHARRÚA: NO RECONECTAR 52K1 S/E ANCOA: NORECONECTAR 52K3 Instalaciones con riesgo LÍNEA 500 kV CHARRÚA-ANCOA 1 Observaciones Mantemimiento Correctivo de Líneas Ningun Consumo AfectadoFecha Inicio:2014-04-12Hora de Inicio:08:00Fecha Termino:2014-04-12Hora de Termino:18:00Solicita intervenció:CC-TRANSELEC</p>	Intervencion	Programada	<p>Equipo:LINEA 500 kV CHARRÚA-ANCOA 1 Tipo Trabajo:Mantenimiento de Líneas Descripción del Trabajo REEMPLAZO DE CONOS EN ESTRUCTURAS 401, 402 Y 403. Restricciones:Restriccion a la reconexion Nivel Riesgo:Bajo Bloqueo del Jefe de Faenas S/E CHARRÚA: NO RECONECTAR 52K1 S/E ANCOA: NORECONECTAR 52K3 Instalaciones con riesgo LÍNEA 500 kV CHARRÚA-ANCOA 1 Observaciones Mantemimiento Correctivo de Líneas</p>	12-04-2014	8:00	12-04-2014	18:00	12-04-2014	8:46	12-04-2014	15:30
SD09904/2014	transelec	<p>Subestacion :POLPAICO_____220Linea :C.NAVIA_____220 - POLPAICO_____220 CTO1Tramo: C.NAVIA_____220 - LAMPA_____220 CTO1Tramo: LAMPA_____220 - POLPAICO_____220 CTO1Tramo: TR 6 - 230/230 kV +- 18,5°, 350 MVA - Desfasador C. NavialIntervencion /ProgramadaComentario:Equipo:Línea 220 kV Cerro Navia - Polpaico N°1 Tipo Trabajo:Obras CAPEX Descripción del Trabajo Tratamiento anticorrosivo en estructuras N° 17,24,25,34,55,61 y 62. Restricciones:Restriccion a la reconexion Nivel Riesgo:Bajo Bloqueo del Jefe de Faenas S/E C. Navia: Interruptores 52J61 y 52J71, no reconectar. S/E Lampa: Interruptor 52J1 no reconectar. S/E Polpaico: Interruptores 52J6 y 52J7, no reconectar. Instalaciones con riesgo LÍNEA 2X220 kV CERRO NAVIA - POLPAICO, CIRCUITO 1 Ó 2. Observaciones Coordinado con Chilectra. Ningun Consumo AfectadoFecha Inicio:2014-04-12Hora de Inicio:08:00Fecha Termino:2014-04-12Hora de Termino:18:00Solicita intervenció:CC-TRANSELEC</p>	Intervencion	Programada	<p>Equipo:Línea 220 kV Cerro Navia - Polpaico N°1. Tipo Trabajo:Obras CAPEX Descripción del Trabajo Tratamiento anticorrosivo en estructuras N° 17,24,25,34,55,61 y 62. Restricciones:Restriccion a la reconexion Nivel Riesgo:Bajo Bloqueo del Jefe de Faenas S/E C. Navia: Interruptores 52J61 y 52J71, no reconectar. S/E Lampa: Interruptor 52J1 no reconectar. S/E Polpaico: Interruptores 52J6 y 52J7, no reconectar. Instalaciones con riesgo LÍNEA 2X220 kV CERRO NAVIA - POLPAICO, CIRCUITO 1 Ó 2. Observaciones Coordinado con Chilectra.</p>	12-04-2014	8:00	12-04-2014	18:00	12-04-2014	11:03	12-04-2014	17:42

SD09905/2014	transelec	<p>Subestacion :POLPAICO_____220Linea :C.NAVIA_____220 - POLPAICO_____220 CTO2Tramo: C.NAVIA_____220 - LAMPA_____220 CTO2Tramo: LAMPA_____220 - POLPAICO_____220 CTO2Tramo: TR 7 - 230/230 kV +- 18,5°, 350 MVA - Desfasador C. NaviaIntervencion /ProgramadaComentario:Equipo:Línea 220 kV Cerro Navia - Polpaico N°2 Tipo Trabajo:Obras CAPEX Descripción del Trabajo Tratamiento anticorrosivo en estructuras N° 17,24,25,34,55,61 y 62. Restricciones:Restriccion a la reconexion Nivel Riesgo:Bajo Bloqueo del Jefe de Faenas S/E C. Navia: Interruptores 52J61 y 52J71, no reconectar. S/E Lampa: Interruptor 52J1 no reconectar. S/E Polpaico: Interruptores 52J6 y 52J7, no reconectar. Instalaciones con riesgo LÍNEA 2X220 kV CERRO NAVIA - POLPAICO, CIRCUITO 1 Ó 2. Observaciones Coordinado con Chilectra. Ningun Consumo AfectadoFecha Inicio:2014-04-12Hora de Inicio:08:00Fecha Termino:2014-04-12Hora de Termino:18:00Solicita intervención:CC- TRANSELEC</p>	Intervencion	Programada	<p>Equipo:Línea 220 kV Cerro Navia - Polpaico N°2 Tipo Trabajo:Obras CAPEX Descripción del Trabajo Tratamiento anticorrosivo en estructuras N° 17,24,25,34,55,61 y 62. Restricciones:Restriccion a la reconexion Nivel Riesgo:Bajo Bloqueo del Jefe de Faenas S/E C. Navia: Interruptores 52J61 y 52J71, no reconectar. S/E Lampa: Interruptor 52J1 no reconectar. S/E Polpaico: Interruptores 52J6 y 52J7, no reconectar. Instalaciones con riesgo LÍNEA 2X220 kV CERRO NAVIA - POLPAICO, CIRCUITO 1 Ó 2. Observaciones Coordinado con Chilectra.</p>	12-04-2014	8:00	12-04-2014	18:00	12-04-2014	11:03	12-04-2014	17:42
SD09914/2014	transelec	<p>Subestacion :L.VILOS_____220Linea :L.VILOS_____220 - LAS_PALMAS_____220 CTO1Tramo: L.VILOS_____220 - LAS_PALMAS_____220 CTO1Intervencion /ProgramadaComentario:Equipo:Línea 220 kV. Los Vilos - Las Palmas 1 Tipo Trabajo:Lavado de Aislación Descripción del Trabajo Lavado de aislacion, estructuras N° 1 a 197A. Restricciones:Restriccion a la reconexion Nivel Riesgo:Bajo Bloqueo del Jefe de Faenas S/E Los Vilos: No reconectar 52J3 S/E Las Palmas: No reconectar 52J4 Instalaciones con riesgo Línea 220 kV. Los Vilos - Las Palmas 1 Observaciones No hay Ningun Consumo AfectadoFecha Inicio:2014- 04-12Hora de Inicio:07:00Fecha Termino:2014-04-12Hora de Termino:18:00Solicita intervención:CC- TRANSELEC</p>	Intervencion	Programada	<p>Equipo:Línea 220 kV. Los Vilos - Las Palmas 1 Tipo Trabajo:Lavado de Aislación Descripción del Trabajo Lavado de aislacion, estructuras N° 1 a 197A. Restricciones:Restriccion a la reconexion Nivel Riesgo:Bajo Bloqueo del Jefe de Faenas S/E Los Vilos: No reconectar 52J3 S/E Las Palmas: No reconectar 52J4 Instalaciones con riesgo Línea 220 kV. Los Vilos - Las Palmas 1 Observaciones No hay</p>	12-04-2014	7:00	12-04-2014	18:00	12-04-2014	8:04	12-04-2014	15:48

SD09915/2014	transelec	<p>Subestacion :L.VILOS_____220Línea :L.VILOS_____220 - LAS_PALMAS_____220 CTO2Tramo: L.VILOS_____220 - LAS_PALMAS_____220 CTO2Intervencion /ProgramadaComentario:Equipo:Línea 220 kV. Los Vilos - Las Palmas 2 Tipo Trabajo:Lavado de Aislación Descripción del Trabajo Lavado de aislacion, estructuras N° 1 a 197A. Restricciones:Restriccion a la reconexion Nivel Riesgo:Bajo Bloqueo del Jefe de Faenas S/E Los Vilos: No reconectar 52J4 S/E Las Palmas: No reconectar 52J3 Instalaciones con riesgo Línea 220 kV. Los Vilos - Las Palmas 2 Observaciones No hay Ningun Consumo AfectadoFecha Inicio:2014-04-12Hora de Inicio:07:00Fecha Termino:2014-04-12Hora de Termino:18:00Solicita intervencion:CC-TRANSELEC</p>	Intervencion	Programada	<p>Equipo:Línea 220 kV. Los Vilos - Las Palmas 2 Tipo Trabajo:Lavado de Aislación Descripción del Trabajo Lavado de aislacion, estructuras N° 1 a 197A. Restricciones:Restriccion a la reconexion Nivel Riesgo:Bajo Bloqueo del Jefe de Faenas S/E Los Vilos: No reconectar 52J4 S/E Las Palmas: No reconectar 52J3 Instalaciones con riesgo Línea 220 kV. Los Vilos - Las Palmas 2 Observaciones No hay</p>	12-04-2014	7:00	12-04-2014	18:00	12-04-2014	8:04	12-04-2014	15:48
SD09917/2014	transelec	<p>Subestacion :P.AZUCAR_____220Otro Elemento :OTROElemento: Intervencion /ProgramadaComentario:Equipo:Pan de Azúcar: B. Transferencia 220 kV Tipo Trabajo:Obras CAPEX Descripción del Trabajo S/E Pan de Azúcar: Alambrado de nuevos circuitos de control por puesta en servicio de telecontrol y pruebas efectivas relacionadas a proyecto, de telecontrol de Pan de Azúcar Pruebas apertura y cierre 89JT4-3. Restricciones:Sin restricciones Nivel Riesgo:Bajo Bloqueo del Jefe de Faenas No hay Instalaciones con riesgo Pan de Azúcar ATR 4 Observaciones No hay. Ningun Consumo AfectadoFecha Inicio:2014-04-12Hora de Inicio:00:00Fecha Termino:2014-04-12Hora de Termino:01:00Solicita intervencion:CC-TRANSELEC</p>	Intervencion	Programada	<p>Equipo:Pan de Azúcar: B. Transferencia 220 kV Tipo Trabajo:Obras CAPEX Descripción del Trabajo S/E Pan de Azúcar: Alambrado de nuevos circuitos de control por puesta en servicio de telecontrol y pruebas efectivas relacionadas a proyecto, de telecontrol de Pan de Azúcar Pruebas apertura y cierre 89JT4-3. Restricciones:Sin restricciones Nivel Riesgo:Bajo Bloqueo del Jefe de Faenas No hay Instalaciones con riesgo Pan de Azúcar ATR 4 Observaciones No hay.</p>	12-04-2014	0:00	12-04-2014	1:00	12-04-2014	1:00	12-04-2014	1:55

SD09918/2014	transelec	<p>Subestacion :P.AZUCAR_____220Transformador :Transformador: Intervencion /ProgramadaComentario:Equipo:Pan de Azúcar: Paño 52HT4 Tipo Trabajo:Obras CAPEX Descripción del Trabajo S/E Pan de Azúcar: Alambrado de nuevos circuitos de control por puesta en servicio de telecontrol y pruebas efectivas relacionadas a proyecto, de telecontrol de Pan de Azúcar Restricciones:Interruptor transferido Nivel Riesgo:Bajo Bloqueo del Jefe de Faenas Pan de Azúcar 52HT4: Retiro de fusibles de control Instalaciones con riesgo Pan de Azúcar: ATR 4 Observaciones S/E P. Azúcar: Por seguridad sistémica la transferencia y destranferencia se efectuará de 00:00 a 01:00 horas del 12/04/2014 y de 00:00 a 01:00 horas del 13/04/2014 respectivamente. Ningun Consumo AfectadoFecha Inicio:2014-04-12Hora de Inicio:01:00Fecha Termino:2014-04-12Hora de Termino:08:00Solicita intervención:CC-TRANSELEC</p>	Intervencion	Programada	<p>Equipo:Pan de Azúcar: Paño 52HT4 Tipo Trabajo:Obras CAPEX Descripción del Trabajo S/E Pan de Azúcar: Alambrado de nuevos circuitos de control por puesta en servicio de telecontrol y pruebas efectivas relacionadas a proyecto, de telecontrol de Pan de Azúcar Restricciones:Interruptor transferido Nivel Riesgo:Bajo Bloqueo del Jefe de Faenas Pan de Azúcar 52HT4: Retiro de fusibles de control Instalaciones con riesgo Pan de Azúcar: ATR 4 Observaciones S/E P. Azúcar: Por seguridad sistémica la transferencia y destranferencia se efectuará de 00:00 a 01:00 horas del 12/04/2014 y de 00:00 a 01:00 horas del 13/04/2014 respectivamente.</p>	12-04-2014	1:00	12-04-2014	8:00	12-04-2014	0:49	12-04-2014	5:10
SD09919/2014	transelec	<p>Subestacion :LAS_PALMAS_____220Linea :LAS_PALMAS_____220 - P.AZUCAR_____220 CTO1Tramo: Tramo: LAS_PALMAS_____220 - TAP_MONTE_REDONDO____220Intervencion /ProgramadaComentario:Equipo:Línea 220 kV. Las Palmas-Pan de Azúcar 1 Tipo Trabajo:Mantenimiento de Líneas Descripción del Trabajo Reemplazo pernos escalines, estructuras N° 197B a 602 Restricciones:Restriccion a la reconexion Nivel Riesgo:Bajo Bloqueo del Jefe de Faenas S/E Las Palmas: No reconectar 52J7 S/E Monte Redondo: No reconecatr 52JG1 S/E Pan de Azúcar: No reconecatr 52J4 Instalaciones con riesgo Línea 220 kV. Las Palmas-Pan de Azúcar 1 Observaciones No hay Ningun Consumo AfectadoFecha Inicio:2014-04-12Hora de Inicio:08:00Fecha Termino:2014-04-12Hora de Termino:18:00Solicita intervención:CC-TRANSELEC</p>	Intervencion	Programada	<p>Equipo:Línea 220 kV. Las Palmas-Pan de Azúcar 1 Tipo Trabajo:Mantenimiento de Líneas Descripción del Trabajo Reemplazo pernos escalines, estructuras N° 197B a 602 Restricciones:Restriccion a la reconexion Nivel Riesgo:Bajo Bloqueo del Jefe de Faenas S/E Las Palmas: No reconectar 52J7 S/E Monte Redondo: No reconecatr 52JG1 S/E Pan de Azúcar: No reconecatr 52J4 Instalaciones con riesgo Línea 220 kV. Las Palmas-Pan de Azúcar 1 Observaciones No hay</p>	12-04-2014	8:00	12-04-2014	18:00	12-04-2014	8:20	12-04-2014	18:18

SD09934/2014	cge	Subestacion : MARCHIGUE ____066 Línea : PANIAHUE ____066 - MARCHIGUE ____066 Tramo : PANIAHUE ____066 - LIHUEIMO ____066 NO Genera Indisponibilidad Desconexión / Programada Ningun Consumo Afectado	Desconexion	Programada	Se requiere la desconexión de la línea por trabajos de reemplazo de estructuras. Esto se asocia a proyecto de reemplazo de conductor en la LT66kV Paniahue - Lihueimo. Al momento de desconectar y energizar la línea, se requiere el bloqueo de la reconexión automática del interruptor 52-89B1 de S/E Portezuelo.	12-04-2014	7:30	12-04-2014	20:00	12-04-2014	6:48	12-04-2014	19:22
SD09935/2014	cge	Subestacion : PANIAHUE ____066 Transformador: Transf. CT1 66/13.8 kV - 16/20 MVA S/E PANIAHUE Desconexión / Programada Ningun Consumo Afectado	Desconexion	Programada	Se realizarán maniobras de microcorte por cambio de topología, con esto quedaran transferidos los consumos de S/E Paniahue 66/13,2Kv hacia S/E San Fernando 154/66kV. Esto se asocia a los trabajos por proyecto de reemplazo de conductor en la línea Paniahue - Lihueimo SD09934/2014	12-04-2014	7:00	12-04-2014	7:03	12-04-2014	7:00	12-04-2014	7:02
SD09937/2014	cge	Subestacion : S.FERNANDO ____066 Línea : S.FERNANDO ____066 - PANIAHUE ____066 Tramo : S.FERNANDO ____066 - PLACILLA ____066 Tramo : PLACILLA ____066 - NANCAGUA ____066 Tramo : NANCAGUA ____066 - PANIAHUE ____066 Intervención / Programada Ningun Consumo Afectado	Intervencion	Programada	Se requiere le bloqueo de la reconexión automática del interruptor 52B4 Línea San Fernando - Placilla por maniobras de microcorte a S/E Paniahue. Se asocia a SD09935/2014	12-04-2014	7:00	12-04-2014	7:03	12-04-2014	6:48	12-04-2014	7:02
SD09939/2014	cge	Subestacion : PORTEZUELO ____066 Línea : PORTEZUELO ____066 - MARCHIGUE ____066 Tramo : PORTEZUELO ____066 - MARCHIGUE ____066 Intervención / Programada Ningun Consumo Afectado	Intervencion	Programada	Se requiere el bloqueo de la reconexión automática del interruptor 52-89B1 de S/E portezuelo por maniobras de microcorte a S/E Paniahue. Se asocia a SD09935/2014	12-04-2014	7:00	12-04-2014	7:03	12-04-2014	6:48	12-04-2014	7:02
SD10358/2014	cge	Subestacion : TRES_PINOS ____066 Otro Elemento de Subestacion : OTROS N ° : Intervención / Programada Ningun Consumo Afectado	Intervencion	Programada	A solicitud de STS (según SODI N° 245), por trabajos de pintado de torres de la línea LT 66 kV Tres Pinos-Cañete, se requiere el bloqueo de la reconexión automática asociada al interruptor 52B2 de S/E Tres Pinos. El bloqueo solicitado, se realizará en forma paulatina y efectiva en el período correspondiente al inicio y término de los trabajos en las cercanías de la línea.	12-04-2014	8:00	12-04-2014	18:00	12-04-2014	9:12	12-04-2014	19:55
SD10365/2014	chilectra	Subestacion : E.SALTO ____220 Línea : POLPAICO ____220 - E.SALTO ____220 CTO1 Tramo : POLPAICO ____220 - E.MANZANO ____220 CTO1 Tramo : E.MANZANO ____220 - E.SALTO ____220 CTO1 NO Genera Indisponibilidad Desconexión / Programada Ningun Consumo Afectado	Desconexion	Programada	Apertura de puentes en torre N°49 lado S/E El Salto	12-04-2014	2:00	12-04-2014	7:30	12-04-2014	1:39	12-04-2014	5:27

SD10366/2014	chilectra	Subestacion : E.SALTO_____220 Linea : POLPAICO_____220 - E.SALTO_____220 CTO1 Tramo : POLPAICO_____220 - E.MANZANO_____220 CTO1 Tramo : E.MANZANO_____220 - E.SALTO_____220 CTO1 Desconexión / Programada Ningun Consumo Afectado	Desconexion	Programada	Desconexión del circuito entre puentes abiertos en torre N°49 y S/E El Salto para normalización del circuito a torre tap hacia futura S/E Chicureo	12-04-2014	7:30	13-04-2014	23:00	12-04-2014	8:14	14-04-2014	1:53
SD10368/2014	chilectra	Subestacion : E.SALTO_____220 Linea : POLPAICO_____220 - E.SALTO_____220 CTO2 Tramo : POLPAICO_____220 - E.MANZANO_____220 CTO2 Tramo : E.MANZANO_____220 - E.SALTO_____220 CTO2 NO Genera Indisponibilidad Intervención / Programada Ningun Consumo Afectado	Intervencion	Programada	Restricción de reconexión del circuito por trabajos en SDs 10365, 10366 y 10367/2014	12-04-2014	2:00	14-04-2014	5:00	12-04-2014	2:42	14-04-2014	1:53
SD10551/2014	chilectra	Subestacion : C.NAVIA_____220 Transformador: Autotransf. 220/110 kV - 400 MVA S/E C.NAVIA Desconexión / Programada Ningun Consumo Afectado	Desconexion	Programada	Se realizarán ensayos eléctricos a la Unidad que se encuentra en calidad de reserva, para futura rotación de unidades de Banco de Autotransformadores	12-04-2014	6:00	12-04-2014	14:00	12-04-2014	6:00	12-04-2014	12:58
SD10554/2014	chilectra	Subestacion : QUILICURA_____110 Transformador: Transf. AT4 110/12 kV - 12/22.4 MVA S/E QUILICURA Desconexión / Programada Ningun Consumo Afectado	Desconexion	Programada	Se desconecta el transformador N°4 de la subestación, con motivo de la revisión de sus interruptores asociados y verificación de ajustes de protecciones	12-04-2014	6:00	12-04-2014	15:00	12-04-2014	2:42	12-04-2014	15:05
SD10584/2014	chilectra	Subestacion : OCHAGAVIA_____110 Linea : OCHAGAVIA_____110 - METRO_____110 Tramo : L.COCHRANE_____110 - METRO_____110 CTO1 Desconexión / Programada Ningun Consumo Afectado	Desconexion	Programada	Se solicitan los tramos Ochagavía- L.Cochrane y L.Cochrane-Metro, con motivo de la limpieza de aislación en llegada de Cable metropolitano a S/E Metro. Adicionalmente se harán mantenimientos correctivos a prensas de desconectores de S/E Metro	12-04-2014	0:00	12-04-2014	6:00	12-04-2014	0:00	12-04-2014	10:50
SD10612/2014	chilectra	Subestacion : L.ALMENDROS_____110 Linea : L.ALMENDROS_____110 - E.SALTO_____110 CTO1 Tramo : L.ALMENDROS_____110 - L.DOMINICOS_____110 - CTO1 Tramo : L.DOMINICOS_____110 - APOQUINDO_____110 CTO1 Tramo : APOQUINDO_____110 - A.CORDOVA_____110 CTO1 Tramo : A.CORDOVA_____110 - VITACURA_____110 CTO1 Tramo : VITACURA_____110 - L.DEHESA_____110 CTO1 Tramo : L.DEHESA_____110 - E.SALTO_____110 CTO1 Desconexión / Programada Ningun Consumo Afectado	Desconexion	Programada	Se desconecta el circuito mencionado con motivo de la instalación de protectores en aisladores poliméricos en torres asociadas al Arranque La Dehesa	12-04-2014	7:00	12-04-2014	19:00	12-04-2014	3:47	12-04-2014	18:38

SD10613/2014	chilectra	Subestacion : L.ALMENDROS __110 Línea : L.ALMENDROS __110 - E.SALTO __110 CTO2 Tramo : L.ALMENDROS __110 - L.DOMINICOS __110 - CTO2 Tramo : L.DOMINICOS __110 - APOQUINDO __110 CTO2 Tramo : APOQUINDO __110 - A.CORDOVA __110 CTO2 Tramo : A.CORDOVA __110 - VITACURA __110 CTO2 Tramo : VITACURA __110 - L.DEHESA __110 CTO2 Tramo : L.DEHESA __110 - E.SALTO __110 CTO2 Intervención / Programada Ningun Consumo Afectado	Intervencion	Programada	Se necesita la restricción de reconexión del circuito con motivo de trabajos en el circuito N°1	12-04-2014	7:00	12-04-2014	19:00	12-04-2014	3:47	12-04-2014	18:38
SD10615/2014	transelec	Subestacion :MAITENCILLO __220Línea :MAITENCILLO __220 - CASERONES __220 CTO1Tramo: MAITENCILLO __220 - JORQUERA __220 CTO1Tramo: JORQUERA __220 - CASERONES __220 CTO1Intervencion /ProgramadaComentario:Equipo:Línea 220 kV. Maitencillo - Caserones 1 Tipo Trabajo:Mantenimiento de Líneas Descripción del Trabajo Instalación señalización "salva pájaros" en cable de guardia. Restricciones:Restriccion a la reconexion Nivel Riesgo:Bajo Bloqueo del Jefe de Faenas S/E Maitencillo: No reconectar 52J11 S/E Jorquera: No reconectar 52JT S/E Caserones: No reconectar 52J1 Instalaciones con riesgo Línea 220 kV. Maitencillo - Caserones 1 Observaciones No hay. Ningun Consumo AfectadoFecha Inicio:2014-04-12Hora de Inicio:08:00Fecha Termino:2014-04-12Hora de Termino:18:00Solicita intervención:ADELVALLE	Intervencion	Programada	Equipo:Línea 220 kV. Maitencillo - Caserones 1 Tipo Trabajo:Mantenimiento de Líneas Descripción del Trabajo Instalación señalización "salva pájaros" en cable de guardia. Restricciones:Restriccion a la reconexion Nivel Riesgo:Bajo Bloqueo del Jefe de Faenas S/E Maitencillo: No reconectar 52J11 S/E Jorquera: No reconectar 52JT S/E Caserones: No reconectar 52J1 Instalaciones con riesgo Línea 220 kV. Maitencillo - Caserones 1 Observaciones No hay.	12-04-2014	8:00	12-04-2014	18:00	12-04-2014	9:07	12-04-2014	14:00

SD10616/2014	traselec	<p>Subestacion :MAITENCILLO___220Linea :MAITENCILLO___220 - CASERONES___220 CTO2Tramo: MAITENCILLO___220 - JORQUERA___220 CTO2Tramo: JORQUERA___220 - CASERONES___220 CTO2Intervencion /ProgramadaComentario:Equipo:Línea 220 kV. Maitencillo - Caserones 2 Tipo Trabajo:Mantenimiento de Líneas Descripción del Trabajo Instalación señalización "salva pájaros" en cable de guardia. Restricciones:Restriccion a la reconexion Nivel Riesgo:Bajo Bloqueo del Jefe de Faenas S/E Maitencillo: No reconectar 52J12 S/E Jorquera:No reconectar 52JT S/E Caserones: No reconectar 52J2 Instalaciones con riesgo Línea 220 kV. Maitencillo - Caserones 2 Observaciones No hay. Ningun Consumo AfectadoFecha Inicio:2014-04-12Hora de Inicio:08:00Fecha Termino:2014-04-12Hora de Termino:18:00Solicita intervención:ADELVALLE</p>	Intervencion	Programada	<p>Equipo:Línea 220 kV. Maitencillo - Caserones 2 Tipo Trabajo:Mantenimiento de Líneas Descripción del Trabajo Instalación señalización "salva pájaros" en cable de guardia. Restricciones:Restriccion a la reconexion Nivel Riesgo:Bajo Bloqueo del Jefe de Faenas S/E Maitencillo: No reconectar 52J12 S/E Jorquera:No reconectar 52JT S/E Caserones: No reconectar 52J2 Instalaciones con riesgo Línea 220 kV. Maitencillo - Caserones 2 Observaciones No hay.</p>	12-04-2014	8:00	12-04-2014	18:00	12-04-2014	9:07	12-04-2014	14:00
SD10628/2014	traselec	<p>Subestacion :LAS_PALMAS___220Linea :LT 220 KV LAS PALMAS - TALINAY – DON GOYOTramo: LAS_PALMAS___220 - TALINAY___220Intervencion /ProgramadaComentario:Equipo:Línea 220 kV. Las Palmas - Don Goyo Tipo Trabajo:Mantenimiento de Líneas Descripción del Trabajo Reemplazo pernos escalines, estructuras N° 197B a 602 Restricciones:Restriccion a la reconexion Nivel Riesgo:Bajo Bloqueo del Jefe de Faenas Las Palmas: No reconectar 52J8 Talinay: No reconectar 52JL Don Goyo: No reconectar 52J3 Instalaciones con riesgo Línea 220 kV. Las Palmas - Don Goyo Observaciones No hay. Ningun Consumo AfectadoFecha Inicio:2014-04-12Hora de Inicio:08:00Fecha Termino:2014-04-12Hora de Termino:18:00Solicita intervención:ADELVALLE</p>	Intervencion	Programada	<p>Equipo:Línea 220 kV. Las Palmas - Don Goyo Tipo Trabajo:Mantenimiento de Líneas Descripción del Trabajo Reemplazo pernos escalines, estructuras N° 197B a 602 Restricciones:Restriccion a la reconexion Nivel Riesgo:Bajo Bloqueo del Jefe de Faenas Las Palmas: No reconectar 52J8 Talinay: No reconectar 52JL Don Goyo: No reconectar 52J3 Instalaciones con riesgo Línea 220 kV. Las Palmas - Don Goyo Observaciones No hay.</p>	12-04-2014	8:00	12-04-2014	18:00	12-04-2014	8:20	12-04-2014	18:18

SD10629/2014	transelec	<p>Elemento :SECCIONES DE BARRAElemento: Intervencion</p> <p>/ProgramadaComentario:Equipo:S/E Charrúa: Barra Sección 2 - 220 kV Tipo Trabajo:Mantenimiento Sistemas de Control</p> <p>Descripción del Trabajo S/E Charrúa: Bloqueo 87B2 y 86B2 para realizar configuración de línea Larga 220kV Antuco2- Concepción y retiro de los aportes de corrientes en protección 87B2 de los paños J6-línea Concepción y Paño J7-Antuco 2, para trabajos de normalización teleprotección Micro Onda en Línea 220kV Charrúa-Temuco. Restricciones:Proteccion inhabilitada Nivel Riesgo:Bajo Bloqueo del Jefe de Faenas S/E Charrúa: Se Bloqueará relé 87B2 y maestro 86B2. Instalaciones con riesgo S/E Charrúa: Barra Sección N°1 de 220kV ó Barra Sección N°2 de 220 kV (Durante la faena). Observaciones Por riesgos declarados, a solicitud del CDEC-SIC se configurará línea larga 220 kV Antuco 2- Concepción a traves de barra de transferencia 2 de 220 kV de S/E Charrúa. Ningun Consumo AfectadoFecha Inicio:2014-04-12Hora de Inicio:06:00Fecha Termino:2014-04-12Hora de</p>	Intervencion	Programada	<p>Equipo:S/E Charrúa: Barra Sección 2 - 220 kV Tipo Trabajo:Mantenimiento Sistemas de Control Descripción del Trabajo S/E Charrúa: Bloqueo 87B2 y 86B2 para realizar configuración de línea Larga 220kV Antuco2- Concepción y retiro de los aportes de corrientes en protección 87B2 de los paños J6-línea Concepción y Paño J7-Antuco 2, para trabajos de normalización teleprotección Micro Onda en Línea 220kV Charrúa-Temuco. Restricciones:Proteccion inhabilitada Nivel Riesgo:Bajo Bloqueo del Jefe de Faenas S/E Charrúa: Se Bloqueará relé 87B2 y maestro 86B2. Instalaciones con riesgo S/E Charrúa: Barra Sección N°1 de 220kV ó Barra Sección N°2 de 220 kV (Durante la faena). Observaciones Por riesgos declarados, a solicitud del CDEC-SIC se configurará línea larga 220 kV Antuco 2- Concepción a traves de barra de transferencia 2 de 220 kV de S/E Charrúa.</p>	12-04-2014	6:00	12-04-2014	7:00	13-04-2014	5:48	13-04-2014	6:49
SD10673/2014	chilectra	<p>Subestacion : OCHAGAVIA__110 Otro Elemento de Subestacion : OTROS N ° : Desconexión / Programada Ningun Consumo Afectado</p>	Desconexion	Programada	<p>Desconexión de barra poniente 110 kV para instalación y puesta en servicio de nuevo banco de condensadores 110 kV en la barra. Se envía por e-mail información técnica asociada</p>	12-04-2014	0:00	12-04-2014	7:30	12-04-2014	0:00	12-04-2014	11:14
SD10674/2014	chilectra	<p>Subestacion : OCHAGAVIA__110 Línea : C.CHENA__110 - OCHAGAVIA__110 CTO2 Tramo : C.CHENA__110 - ESPEJO__110 CTO2 Tramo : ESPEJO__110 - CISTERNA__110 CTO2 Tramo : CISTERNA__110 - FFCC__110 CTO2 Tramo : FFCC__110 - OCHAGAVIA__110 CTO2 Desconexión / Programada Ningun Consumo Afectado</p>	Desconexion	Programada	<p>Desconexión del interruptor 110 kv del circuito en S/E Ochagavía por puesta en servicio nuevo banco de condensadores 110 kV; relacionada con SD-10673/2014</p>	12-04-2014	0:00	12-04-2014	7:30	12-04-2014	0:00	12-04-2014	11:14
SD10721/2014	chilectra	<p>Subestacion : S.ELENA__110 Otro Elemento de Subestacion : OTROS N ° : Intervención / Programada Ningun Consumo Afectado</p>	Intervencion	Programada	<p>Cambio de unidad secundaria del Sistema de Control Local de la subestación. Durante todo el trabajo se pierden comunicaciones desde la subestación. Se dispondrá Operador en terreno</p>	12-04-2014	8:00	13-04-2014	18:00	12-04-2014	9:08	13-04-2014	19:55

SD10745/2014	transelec	<p>Subestacion :L.VILOS_____220Linea :NOGALES_____220 - L.VILOS_____220 CTO1Tramo: NOGALES_____220 - L.VILOS_____220 CTO1Intervencion /ProgramadaComentario:Equipo:L.220 kV Nogales - Los Vilos 1 Tipo Trabajo:Corte y poda de árboles Descripción del Trabajo Corte y poda de arboles en faja de servidumbre Restricciones:Restriccion a la reconexion Nivel Riesgo:Bajo Bloqueo del Jefe de Faenas S/E Nogales: Interruptores 52J4, 52J5, 52J7 y 52J8 no reconectar. S/E Los Vilos: Interruptor 52J1 y 52J2 no reconectar. Instalaciones con riesgo LÍNEA 2X220 kV NOGALES - LOS VILOS, CIRCUITO 1 ó 2 Observaciones No hay Ningun Consumo AfectadoFecha Inicio:2014-04-12Hora de Inicio:08:00Fecha Termino:2014-04-12Hora de Termino:18:00Solicita intervención:ADELVALLE</p>	Intervencion	Programada	<p>Equipo:L.220 kV Nogales - Los Vilos 1 Tipo Trabajo:Corte y poda de árboles Descripción del Trabajo Corte y poda de arboles en faja de servidumbre Restricciones:Restriccion a la reconexion Nivel Riesgo:Bajo Bloqueo del Jefe de Faenas S/E Nogales: Interruptores 52J4, 52J5, 52J7 y 52J8 no reconectar. S/E Los Vilos: Interruptor 52J1 y 52J2 no reconectar. Instalaciones con riesgo LÍNEA 2X220 kV NOGALES - LOS VILOS, CIRCUITO 1 ó 2 Observaciones No hay</p>	12-04-2014	8:00	12-04-2014	18:00	12-04-2014	8:22	12-04-2014	15:48
SD10746/2014	transelec	<p>Subestacion :L.VILOS_____220Linea :NOGALES_____220 - L.VILOS_____220 CTO2Tramo: NOGALES_____220 - L.VILOS_____220 CTO2Intervencion /ProgramadaComentario:Equipo:L.220 kV Nogales - Los Vilos 2 Tipo Trabajo:Corte y poda de árboles Descripción del Trabajo Corte y poda de arboles en faja de servidumbre Restricciones:Restriccion a la reconexion Nivel Riesgo:Bajo Bloqueo del Jefe de Faenas S/E Nogales: Interruptores 52J4, 52J5, 52J7 y 52J8 no reconectar. S/E Los Vilos: Interruptor 52J1 y 52J2 no reconectar. Instalaciones con riesgo LÍNEA 2X220 kV NOGALES - LOS VILOS, CIRCUITO 1 ó 2 Observaciones No hay. Ningun Consumo AfectadoFecha Inicio:2014-04-12Hora de Inicio:08:00Fecha Termino:2014-04-12Hora de Termino:18:00Solicita intervención:ADELVALLE</p>	Intervencion	Programada	<p>Equipo:L.220 kV Nogales - Los Vilos 2 Tipo Trabajo:Corte y poda de árboles Descripción del Trabajo Corte y poda de arboles en faja de servidumbre Restricciones:Restriccion a la reconexion Nivel Riesgo:Bajo Bloqueo del Jefe de Faenas S/E Nogales: Interruptores 52J4, 52J5, 52J7 y 52J8 no reconectar. S/E Los Vilos: Interruptor 52J1 y 52J2 no reconectar. Instalaciones con riesgo LÍNEA 2X220 kV NOGALES - LOS VILOS, CIRCUITO 1 ó 2 Observaciones No hay.</p>	12-04-2014	8:00	12-04-2014	18:00	12-04-2014	8:22	12-04-2014	15:48

SD10747/2014	transelec	<p>Subestacion :QUILLOTA_____220Línea :QUILLOTA_____220 - PIUQUENES_____220 CTO2Tramo: QUILLOTA_____220 - PIUQUENES_____220 CTO2Intervencion</p> <p>/ProgramadaComentario:Equipo:L.220 kV Quillota-Piuquenes 2 Tipo Trabajo:Solicitado por Terceros Descripción del Trabajo Solicitud de Minera Los Pelambres para revisión enlace OPLAT</p> <p>Restricciones:Teleprotecciones bloqueadas sin respaldo Nivel Riesgo:Bajo Bloqueo del Jefe de Faenas S/E Quillota: Sw.de mantenimiento OPLAT A y B Desconectado. S/E Tap Off: Sw.de mantenimiento OPLAT A y B Desconectado. Instalaciones con riesgo Línea de 220 kV Quillota - Piuquenes 1 ó 2 Observaciones No hay Ningun Consumo AfectadoFecha Inicio:2014-04-12Hora de Inicio:08:00Fecha Termino:2014-04-12Hora de Termino:18:00Solicita</p> <p>intervención:ADELVALLE</p>	Intervencion	Programada	<p>Equipo:L.220 kV Quillota-Piuquenes 2 Tipo Trabajo:Solicitado por Terceros Descripción del Trabajo Solicitud de Minera Los Pelambres para revisión enlace OPLAT</p> <p>Restricciones:Teleprotecciones bloqueadas sin respaldo Nivel Riesgo:Bajo Bloqueo del Jefe de Faenas S/E Quillota: Sw.de mantenimiento OPLAT A y B Desconectado. S/E Tap Off: Sw.de mantenimiento OPLAT A y B Desconectado. Instalaciones con riesgo Línea de 220 kV Quillota - Piuquenes 1 ó 2 Observaciones No hay</p>	12-04-2014	8:00	12-04-2014	18:00	12-04-2014	10:10	12-04-2014	18:13
SD10748/2014	transelec	<p>Subestacion :QUILLOTA_____220Línea :QUILLOTA_____220 - PIUQUENES_____220 CTO1Tramo: QUILLOTA_____220 - PIUQUENES_____220 CTO1Intervencion</p> <p>/ProgramadaComentario:Equipo:L.220 kV Quillota-Piuquenes 1 Tipo Trabajo:Solicitado por Terceros Descripción del Trabajo Solicitud de Minera Los Pelambres para revisión enlace OPLAT</p> <p>Restricciones:Teleprotecciones bloqueadas sin respaldo Nivel Riesgo:Bajo Bloqueo del Jefe de Faenas S/E Quillota: Sw.de mantenimiento OPLAT A y B Desconectado. S/E Tap Off: Sw.de mantenimiento OPLAT A y B Desconectado. Instalaciones con riesgo Línea de 220 kV Quillota - Piuquenes 1 ó 2 Observaciones No hay Ningun Consumo AfectadoFecha Inicio:2014-04-12Hora de Inicio:08:00Fecha Termino:2014-04-12Hora de Termino:18:00Solicita</p> <p>intervención:ADELVALLE</p>	Intervencion	Programada	<p>Equipo:L.220 kV Quillota-Piuquenes 1 Tipo Trabajo:Solicitado por Terceros Descripción del Trabajo Solicitud de Minera Los Pelambres para revisión enlace OPLAT</p> <p>Restricciones:Teleprotecciones bloqueadas sin respaldo Nivel Riesgo:Bajo Bloqueo del Jefe de Faenas S/E Quillota: Sw.de mantenimiento OPLAT A y B Desconectado. S/E Tap Off: Sw.de mantenimiento OPLAT A y B Desconectado. Instalaciones con riesgo Línea de 220 kV Quillota - Piuquenes 1 ó 2 Observaciones No hay</p>	12-04-2014	8:00	12-04-2014	18:00	12-04-2014	10:10	12-04-2014	18:13

SD10765/2014	transelec	:TEMUCO_____220 - CHARRUA_____220Tramo: ESPERANZA_____220 - CHARRUA_____220Tramo: TEMUCO_____220 - ESPERANZA_____220Desconexión /ProgramadaComentario:Equipo:Línea 220kV Charrua-Temuco Tipo Trabajo:Solicitado por Terceros Descripción del Trabajo Desconexión a solicitud de cliente Transnet, por trabajos relacionados con proyecto seccionadora S/E Duqueco, que tienen relación con cambio de trazado de la línea entre estructuras 171 a 173 y montaje estructura. ** Aprovechando desconexión se normalizará LT 00045/2013, relacionada con la anomalía en teleprotección de MMOO de la línea, pendiente de proyecto S/E El Rosal de GDF Suez, trabajo primordial para avances de proyecto S/E Duqueco. ** S/E Temuco: Pruebas de control en Normal-Intermedio- Transferido, medidas de aislación, pruebas de teleprotecciones y corrección de alambrado teleprotección. ** S/E Charrúa: Pruebas de control en Normal-Intermedio- Transferido, medidas de aislación,	Desconexión	Programada	Trabajo:Solicitado por Terceros Descripción del Trabajo Desconexión a solicitud de cliente Transnet, por trabajos relacionados con proyecto seccionadora S/E Duqueco, que tienen relación con cambio de trazado de la línea entre estructuras 171 a 173 y montaje estructura. ** Aprovechando desconexión se normalizará LT 00045/2013, relacionada con la anomalía en teleprotección de MMOO de la línea, pendiente de proyecto S/E El Rosal de GDF Suez, trabajo primordial para avances de proyecto S/E Duqueco. ** S/E Temuco: Pruebas de control en Normal-Intermedio- Transferido, medidas de aislación, pruebas de teleprotecciones y corrección de alambrado teleprotección. ** S/E Charrúa: Pruebas de control en Normal-Intermedio- Transferido, medidas de aislación, verificación de protecciones , pruebas de teleprotecciones y corrección de anomalía en medida local de la potencia del paño J9 Restricciones:Equipo Indisponible Nivel Riesgo:Bajo Prueba Exp.:Con prueba Experimental Bloqueo del Jefe de Faenas S/E Temuco: Se inhabilita protección 50BF-52J2 S/E Charrúa : Se	12-04-2014	7:00	12-04-2014	20:00	12-04-2014	7:11	12-04-2014	19:29
SD10775/2014	metro	Subestacion : METRO_____110 Transformador: Transf. TR3 110/20 kV - 40/60 MVA S/E METRO NO Genera Indisponibilidad Desconexión / Programada Ningun Consumo Afectado	Desconexión	Programada	Instalación de reja de protección en transformador TR3-provisorio. Se necesita transformador fuera de servicio.	12-04-2014	0:20	12-04-2014	4:15	12-04-2017	0:11	12-04-2014	4:25
SD10860/2014	cge	Subestacion : SCADA TRANSNET NODO TEMUCO Otro Elemento de Subestacion : SISTEMA SCADA N ° : S/E Angol N ° : S/E Collipulli N ° : S/E Chivilcán N ° : S/E Villarrica N ° : S/E Temuco N ° : S/E Victoria N ° : S/E Pumahue N ° : S/E Padre Las Casas N ° : S/E Loncoche N ° : S/E Pucón N ° : S/E Pullinque N ° : S/E Pillanlelún N ° : S/E Lautaro N ° : S/E Las Encinas N ° : S/E Pitrufuquén Intervención / Programada Ningun Consumo Afectado	Intervención	Programada	Trabajos habilitación control SCADA SE Curacautin. Se contemplan cargas de estrategia y pruebas. Para tal efecto se intervendrá nodo SCADA Transnet Temuco por periodos de 5 minutos de duración.	12-04-2014	9:00	12-04-2014	18:00	12-04-2014	10:48	12-04-2014	21:25
SD10795/2014	suezenergy	Central : LAJA I (M.Redondo) / Unidad : Central Completa / Potencia Disponible : 0.00 MW Desconexión / Origen Externo / Programada Ningun Consumo Afectado	Desconexión	Programada	se necesita desconexión de línea y apertura del desconectador 89J1-L y el interruptor 52J1 de la S/E El Rosal, para realizar trabajos de reparación sistema MMOO (Asociados a Transelec). dentro de los trabajos se realizarán pruebas de apertura y cierre del interruptor 52J1 asociadas a protecciones MMOO sin realizar cierre del desconectador 89J1-L	12-04-2014	7:00	12-04-2014	20:00	12-04-2014	8:13	12-04-2014	19:56

SD10816/2014	chilectra	Subestacion : S.CRISTOBAL__110 Otro Elemento de Subestacion : OTROS N ° : Intervención / Programada Ningun Consumo Afectado	Intervencion	Programada	Normalización de panel de distribución de energía para equipos de telecomunicaciones. Durante el trabajo se producen pérdidas de comunicaciones SCADA y SDAC por intervalos de 5 minutos aprox.	12-04-2014	0:00	12-04-2014	7:00	12-04-2014	0:37	12-04-2014	5:41
SD10817/2014	cge	Subestacion : S.FERNANDO__066 Otro Elemento de Subestacion : OTROS N ° : Intervención / Programada Ningun Consumo Afectado	Intervencion	Programada	Se realizará cambio de alimentación del paño B3 asociado a las líneas San Fernando - Teno el cual se encuentra normalmente del transformador N°1 hacia el paño BR, transformador N°2, con el fin de aliviar carga del transformador N°1 y así mantener transferidos los consumos de S/E Paniahue hacia el paño B4 (transformador N°1). Esto se asocia a los trabajos de reemplazo de estructuras y conductor que se realizan en la LT66kV Paniahue - Lihueimo.-	12-04-2014	11:00	12-04-2014	13:00	12-04-2014	12:11	12-04-2014	12:25
SD10820/2014	arauco	Central : PLANTA_VALDIVIA / Unidad : U2 / Potencia Disponible : 11 MW Desconexión / Origen Interno / Programada Ningun Consumo Afectado	Desconexion	Programada	Se verifica funcionamiento de Sistema Estabilizador de Potencia [PSS] de la Unidad TG2. Las pruebas se realizan a distintos niveles de generación y eventuales retiro de servicio de la unidad.	12-04-2014	8:00	12-04-2014	18:00	12-04-2014	14:09	12-04-2014	15:20
SD10821/2014	sts	Subestacion : PURRANQUE__066 Línea : PURRANQUE__066 - P.VARAS__066 CTO1 Tramo : PURRANQUE__066 - FRUTILLAR__066 CTO1 Tramo : FRUTILLAR__066 - P.VARAS__066 CTO1 Intervención / Programada Ningun Consumo Afectado	Intervencion	Programada	Deshabilitar reconexión automática y No reconectar línea 66 kV a solicitud de SAESA por trabajos MT próximos a la línea en sector Llanquihue.	12-04-2014	9:00	12-04-2014	13:00	12-04-2014	9:01	12-04-2014	15:46
SD10822/2014	sts	Subestacion : PURRANQUE__066 Línea : PURRANQUE__066 - P.VARAS__066 CTO2 Tramo : PURRANQUE__066 - FRUTILLAR__066 CTO2 Tramo : FRUTILLAR__066 - P.VARAS__066 CTO2 Intervención / Programada Ningun Consumo Afectado	Intervencion	Programada	Deshabilitar reconexión automática y No reconectar línea 66 kV a solicitud de SAESA por trabajos MT próximos a la línea en sector Llanquihue.	12-04-2014	9:00	12-04-2014	13:00	12-04-2014	9:01	12-04-2014	15:46
SD10823/2014	endesa	Central : SAUZAL / Unidad : U1 / Potencia Disponible : 0 MW Desconexión / Origen Interno / Programada Ningun Consumo Afectado	Desconexion	Programada	Prueba de alimentación de consumos preferenciales de la unidad N°1 con el grupo electrógeno de la central.	12-04-2014	8:00	12-04-2014	12:00	12-04-2014	8:15	12-04-2014	11:15
SD10824/2014	endesa	Central : SAUZAL / Unidad : U2 / Potencia Disponible : 0.00 MW Desconexión / Origen Interno / Programada Ningun Consumo Afectado	Desconexion	Programada	Prueba de alimentación de consumos preferenciales de la unidad N°2 con el grupo electrógeno de la central.	12-04-2014	8:00	12-04-2014	12:00	12-04-2014	8:15	12-04-2014	11:15
SD10825/2014	endesa	Central : SAUZAL / Unidad : U3 / Potencia Disponible : 0.00 MW Desconexión / Origen Interno / Programada Ningun Consumo Afectado	Desconexion	Programada	Prueba de alimentación de consumos preferenciales de la unidad N°3 con el grupo electrógeno de la central.	12-04-2014	8:00	12-04-2014	12:00	12-04-2014	8:15	12-04-2014	11:15

SD10826/2014	endesa	Central : SAUZAL / Unidad : Central Completa / Potencia Disponible : 0.00 MW Desconexión / Origen Interno / Programada Ningun Consumo Afectado	Desconexión	Programada	Pruebas de conmutación de los SS/AA de Central Sauzal.	12-04-2014	8:00	12-04-2014	12:00	12-04-2014	8:15	12-04-2014	11:15
SD10827/2014	endesa	Central : SAUZAL / Unidad : U3 / Potencia Disponible : 0.00 MW Desconexión / Origen Interno / Programada Ningun Consumo Afectado	Desconexión	Programada	Desconexión de máquina filtradora de aceite desde la fase N°3 transformador de poder N°3	12-04-2014	6:00	12-04-2014	8:00	12-04-2014	6:07	12-04-2014	8:00
SD10859/2014	cge	Subestacion : CURACAUTIN____066 Otro Elemento de Subestacion : SISTEMA SCADA N ° : SISTEMA SCADA Intervención / Programada Ningun Consumo Afectado	Intervención	Programada	Trabajos habilitación control SCADA SE Curacautin. Se contemplan cargas de estrategia y pruebas. Para tal efecto se intervendrá nodo SCADA Transnet Temuco por periodos de 5 minutos de duración.	12-04-2014	10:00	12-04-2014	18:00	12-04-2014	10:47	12-04-2014	21:25
SD10865/2014	sunedis	Central : LLANO DE LLAMPOS (SOLAR) / Unidad : Central Completa / Potencia Disponible : 100.00 MW Intervención / Programada Ningun Consumo Afectado	Intervención	Programada	Continuación de prueba desempeños de la central fotovoltaica Llano de Llampos	12-04-2014	5:00	14-04-2014	23:00	12-04-2014	5:00	14-04-2014	23:00
SD10867/2014	sunedis	Central : SAN ANDRES (SOLAR) / Unidad : Central Completa / Potencia Disponible : 42 MW Intervención / Programada Ningun Consumo Afectado	Intervención	Programada	Continuación de prueba desempeños de la central fotovoltaica San Andres	12-04-2014	5:00	14-04-2014	23:00	12-04-2014	5:07	14-04-2014	23:00
SD10896/2014	transelec	Subestacion :ANTUCO____220Linea :ANTUCO____220 - CHARRUA____220 CTO2Tramo: ANTUCO____220 - CHARRUA____220 CTO2Intervención /ProgramadaComentario:Equipo:Línea 220 kV Antuco-Charrúa 2 Tipo Trabajo:Trabajos varios Descripción del Trabajo Configuración Línea larga 220 kV. Antuco 2-Concepción. Cambios de ajuste de protecciones en Antuco al inicio y normalización al final de la faena Restricciones:Normalización sujeta a coordinación Nivel Riesgo:Bajo Bloqueo del Jefe de Faenas No hay Instalaciones con riesgo L. 220 kV Antuco Charrúa 2 Observaciones Necesarios por trabajos proyecto Seccionadora en S/E Duqueco. Ningun Consumo AfectadoFecha Inicio:2014-04-12Hora de Inicio:06:00Fecha Termino:2014-04-13Hora de Termino:21:00Solicita intervención:ADELVALLE	Intervención	Programada	Equipo:Línea 220 kV Antuco-Charrúa 2 Tipo Trabajo:Trabajos varios Descripción del Trabajo Configuración Línea larga 220 kV. Antuco 2-Concepción. Cambios de ajuste de protecciones en Antuco al inicio y normalización al final de la faena Restricciones:Normalización sujeta a coordinación Nivel Riesgo:Bajo Bloqueo del Jefe de Faenas No hay Instalaciones con riesgo L. 220 kV Antuco Charrúa 2 Observaciones Necesarios por trabajos proyecto Seccionadora en S/E Duqueco.	12-04-2014	6:00	13-04-2014	21:00	13-04-2014	5:48	13-04-2014	23:56

SD10897/2014	transelec	Subestacion :CONCEPCION____220Linea :CONCEPCION____220 - CHARRUA____220Tramo: CONCEPCION____220 - CHARRUA____220Intervencion /ProgramadaComentario:Equipo:Línea 220 kV Charrúa-Concepción Tipo Trabajo:Trabajos varios Descripción del Trabajo Configuración Línea larga 220 kV. Antuco 2-Concepción, cambio de ajuste de protecciones en S/E Concepción al inicio y normalización al final de faena Restricciones:Normalización sujeta a coordinación Nivel Riesgo:Bajo Bloqueo del Jefe de Faenas S/E Charrúa: Se Bloqueará relé 87B2 y maestro 86B2. Instalaciones con riesgo S/E Charrúa: Barra Principal 220 kV. Sección N°2(durante la faena) Observaciones A solicitud de terceros TRANSNET por trabajos proyecto Seccionadora en S/E Duqueco propiedad del cliente. Ningun Consumo AfectadoFecha Inicio:2014-04-12Hora de Inicio:06:00Fecha Termino:2014-04-13Hora de Termino:21:00Solicita intervención:ADELVALLE	Intervencion	Programada	Equipo:Línea 220 kV Charrúa-Concepción Tipo Trabajo:Trabajos varios Descripción del Trabajo Configuración Línea larga 220 kV. Antuco 2-Concepción, cambio de ajuste de protecciones en S/E Concepción al inicio y normalización al final de faena Restricciones:Normalización sujeta a coordinación Nivel Riesgo:Bajo Bloqueo del Jefe de Faenas S/E Charrúa: Se Bloqueará relé 87B2 y maestro 86B2. Instalaciones con riesgo S/E Charrúa: Barra Principal 220 kV. Sección N°2(durante la faena) Observaciones A solicitud de terceros TRANSNET por trabajos proyecto Seccionadora en S/E Duqueco propiedad del cliente.	12-04-2014	6:00	13-04-2014	21:00	13-04-2014	5:48	13-04-2014	23:56
SD10906/2014	cge	Subestacion : PIRQUE____110 Otro Elemento de Subestacion : OTROS N ° : Intervención / Programada Ningun Consumo Afectado	Intervencion	Programada	Se realizaran trabajos de conexionado entre equipos desenergizados. Se requiere precacion de no reconexion en interruptor 52HT por labores cercanos a la linea.	12-04-2014	8:00	12-04-2014	20:00	12-04-2014	9:40	12-04-2014	15:43
SD10941/2014	epacific	Central : ENERGÍA PACÍFICO / Unidad : U1 / Potencia Disponible : 0.00 MW Desconexión / Origen Interno / Curso Forzoso Ningun Consumo Afectado	Desconexion	Curso Forzoso	Caida de turbogenerador por curzo forzoso por falta de vapor a turbogenerador.	12-04-2014	2:24	12-04-2014	3:15	12-04-2014	2:24	12-04-2014	4:41
SD10942/2014	colbun	Subestacion :CANUTILLAR____220Linea :CANUTILLAR____220 - P.MONTT____220 CTO1Tramo: CANUTILLAR____220 - P.MONTT____220 CTO1Intervencion /Curso ForzosoNingun Consumo AfectadoFecha Inicio:2014-04-12Hora de Inicio:08:00Fecha Termino:2014-04-12Hora de Termino:18:00Solicita intervención:COLBUNeolivares	Intervencion	Curso Forzoso	se solicita sistema de reconeción 79/52J1 circuito numero 1 Canutillar - Pto. Montt en posición manual por inspección visual a pedestre con trepado de estructura por falla de línea	12-04-2014	8:00	12-04-2014	18:00	12-04-2014	9:38	12-04-2014	18:30
SD10943/2014	colbun	Subestacion :CANUTILLAR____220Linea :CANUTILLAR____220 - P.MONTT____220 CTO2Tramo: CANUTILLAR____220 - P.MONTT____220 CTO2Intervencion /Curso ForzosoNingun Consumo AfectadoFecha Inicio:2014-04-12Hora de Inicio:08:00Fecha Termino:2014-04-12Hora de Termino:18:00Solicita intervención:COLBUNeolivares	Intervencion	Curso Forzoso	se solicita sistema de reconeción 79/52J2 circuito numero 2 Canutillar - Pto. Montt en posición manual por inspección visual a pedestre con trepado de estructura por falla de línea	12-04-2014	8:00	12-04-2014	18:00	12-04-2014	9:38	12-04-2014	18:30

SD10944/2014	cge	Subestacion : CURACAUTIN____066 Otro Elemento de Subestacion : OTROS N ° : Intervención / Curso Forzoso Ningun Consumo Afectado	Intervencion	Curso Forzoso	Precaución operacional sobre barra de 13,2 kV (No reconectar 52CT) por trabajos con línea energizada en paño C3.	12-04-2014	11:00	12-04-2014	18:00	12-04-2014	10:46	12-04-2014	21:25
SD10945/2014	chilquinta	Subestacion : CHAGRES____044 Línea : CATEMU____044 - CHAGRES____044 Tramo : CATEMU____044 - CHAGRES____044 Intervención / Curso Forzoso Ningun Consumo Afectado	Intervencion	Curso Forzoso	Retiro de plástico en estructura 28, el retiro lo realizará personal de redes energizadas. Mientras duren los trabajos la línea quedará sin reconexiones automáticas.	12-04-2014	11:30	12-04-2014	13:00	12-04-2014	12:16	12-04-2014	12:29
SD10946/2014	gener	Central : CAMPICHE / Unidad : U1 / Potencia Disponible : 0.00 MW Desconexión / Origen Interno / Curso Forzoso Ningun Consumo Afectado	Desconexion	Curso Forzoso	Falla en filtros de manga.	12-04-2014	13:37	12-04-2014	23:59	12-04-2014	13:37	21-04-2014	11:28
SD10947/2014	gener	Central : VENTANAS / Unidad : U1 / Potencia Disponible : 60 MW Intervención / Curso Forzoso Ningun Consumo Afectado	Intervencion	Curso Forzoso	Limpieza de caja del condensador.	12-04-2014	14:03	12-04-2014	15:30	12-04-2014	14:03	12-04-2014	15:46
SD10948/2014	transelec	Subestacion : ANCOA____500 Línea : CHARRUA____500 - ANCOA____500 CTO2 Tramo : CHARRUA____500 - ANCOA____500 CTO2 Intervención / Curso Forzoso Comentario: Equipo: LÍNEA 500 kV CHARRÚA - ANCOA N° 2 Tipo Trabajo: Investigar o Reparar Anormalidad Descripción del Trabajo S/E Ancoa: Riesgo declarado sobre la línea por inspección de Banco de compensación Serie N° 4. Restricciones: Normalización sujeta a coordinación Nivel Riesgo: Bajo Bloqueo del Jefe de Faenas No hay. Instalaciones con riesgo LÍNEA 500 kV CHARRÚA - ANCOA N° 2 Observaciones Investigación de anomalía en BCS4. Ningun Consumo Afectado Fecha Inicio: 2014-04-12 Hora de Inicio: 13:00 Fecha Termino: 2014-04-12 Hora de Termino: 18:00 Solicita intervención: CC-TRANSELEC	Intervencion	Curso Forzoso	Equipo: LÍNEA 500 kV CHARRÚA - ANCOA N° 2 Tipo Trabajo: Investigar o Reparar Anormalidad Descripción del Trabajo S/E Ancoa: Riesgo declarado sobre la línea por inspección de Banco de compensación Serie N° 4. Restricciones: Normalización sujeta a coordinación Nivel Riesgo: Bajo Bloqueo del Jefe de Faenas No hay. Instalaciones con riesgo LÍNEA 500 kV CHARRÚA - ANCOA N° 2 Observaciones Investigación de anomalía en BCS4.	12-04-2014	13:00	12-04-2014	18:00	12-04-2014	14:20	12-04-2014	17:38
SD10981/2014	chilquinta	Subestacion : L.VEGAS____110 Línea : L.VEGAS____110 - LLAYLLAY (CRISTALERIAS_CHILE)____110 Tramo : L.VEGAS____110 - LLAYLLAY (CRISTALERIAS_CHILE)____110 Intervención / Curso Forzoso Ningun Consumo Afectado	Intervencion	Curso Forzoso	Realizar poda de árbol por cercanía con la línea 110 kV en zona de Llay Llay (descargas)	12-04-2014	17:50	12-04-2014	19:00	12-04-2014	17:50	12-04-2014	19:00
SD10994/2014	gener	Central : VENTANAS / Unidad : U1 / Potencia Disponible : 30 MW Intervención / Curso Forzoso Ningun Consumo Afectado	Intervencion	Curso Forzoso	Limpieza de cajas del condensador.	12-04-2014	19:31	12-04-2014	21:00	12-04-2014	19:33	12-04-2014	23:06

ANEXO N° 5

Informes de trabajos y fallas de instalaciones ingresados en el sistema
CDEC por la empresa Chilquinta Energía S.A.

INFORME DE FALLA - N° IF00717/2014

Empresa : Chilquinta Energía

Fecha : 12/04/2014

Hora : 20:42

Equipo Afectado :	Tramo : L.VERDE_____ 110 - P.ANCHA_____ 110 CTO1 Tramo : P.ANCHA_____ 110 - VALPARAISO_____ 110 CTO1 Tramo : VALPARAISO_____ 110 - PLACERES_____ 110 CTO1 Tramo : PLACERES_____ 110 - A.SANTA_____ 110 CTO1																													
Perturbación :	Fecha: 12/04/2014 Hora Inicio: 20:26 Empresa instalación afectada:Chilquinta Energía																													
Zona Afectada :																														
Comuna Origen de Falla :	Valparaíso																													
Informe con causa reiterada	NO																													
Causa Presunta:																														
Causa Definitiva:																														
Observaciones:																														
Acciones Inmediatas:																														
Acciones a Corto Plazo :																														
Acciones a Largo Plazo :																														
Consumo Afectado :	Chilquinta / Perd. Estm. de Potencia: 56 MW / Region : Quinta																													
Retorno :	<table style="width: 100%; border-collapse: collapse;"> <tr> <td style="width: 30%;">Estimado</td> <td style="width: 35%;"></td> <td style="width: 35%;"></td> </tr> <tr> <td>Fecha</td> <td></td> <td>Hora</td> </tr> <tr> <td>12/04/2014</td> <td></td> <td>20:43</td> </tr> </table> <table border="1" style="width: 100%; border-collapse: collapse; margin-top: 5px;"> <thead> <tr> <th colspan="3" style="text-align: left;">Efectivo (a servicio o disponibilidad completa)</th> </tr> <tr> <th style="width: 65%;">Equipo Afectado</th> <th style="width: 15%;">Fecha</th> <th style="width: 20%;">Hora</th> </tr> </thead> <tbody> <tr> <td>Tramo : L.VERDE_____ 110 - P.ANCHA_____ 110 CTO1</td> <td></td> <td></td> </tr> <tr> <td>Tramo : P.ANCHA_____ 110 - VALPARAISO_____ 110 CTO1</td> <td></td> <td></td> </tr> <tr> <td>Tramo : VALPARAISO_____ 110 - PLACERES_____ 110 CTO1</td> <td></td> <td></td> </tr> <tr> <td>Tramo : PLACERES_____ 110 - A.SANTA_____ 110 CTO1</td> <td></td> <td></td> </tr> </tbody> </table>			Estimado			Fecha		Hora	12/04/2014		20:43	Efectivo (a servicio o disponibilidad completa)			Equipo Afectado	Fecha	Hora	Tramo : L.VERDE_____ 110 - P.ANCHA_____ 110 CTO1			Tramo : P.ANCHA_____ 110 - VALPARAISO_____ 110 CTO1			Tramo : VALPARAISO_____ 110 - PLACERES_____ 110 CTO1			Tramo : PLACERES_____ 110 - A.SANTA_____ 110 CTO1		
Estimado																														
Fecha		Hora																												
12/04/2014		20:43																												
Efectivo (a servicio o disponibilidad completa)																														
Equipo Afectado	Fecha	Hora																												
Tramo : L.VERDE_____ 110 - P.ANCHA_____ 110 CTO1																														
Tramo : P.ANCHA_____ 110 - VALPARAISO_____ 110 CTO1																														
Tramo : VALPARAISO_____ 110 - PLACERES_____ 110 CTO1																														
Tramo : PLACERES_____ 110 - A.SANTA_____ 110 CTO1																														
Reporta Falla:	LMT																													

Imprimir

Anexo

Cerrar

ANEXO N° 6

Otros antecedentes aportados por la empresa

Chilquinta Energía S.A.



Informe de Falla

Empresa

CHILQUINTA

Código de identificación

IF-TX-17

Operación Automática de Línea 110 kV Laguna Verde-Agua Santa ctos. 1 y 2

1. OBJETO	3
2. ANTECEDENTES GENERALES	3
2.1. Resumen del evento	3
2.2. Descripción de la operación.....	3
2.3. Cronología de eventos.	3
2.4. Esquema topológico sistema afectado.....	6
2.5. Detalle de consumos afectados.....	7
3. EVENTOS SCADA	8
4. PROTECCIONES	9
4.1. Análisis de la actuación del esquema de protecciones	9
4.2. Ajustes.....	10
4.3. Registros Oscilográficos	11
4.4. Registros de Eventos (Horario GMT:-03:00 hrs).....	17
5. ANTECEDENTES RELEVANTES.....	20
5.1. Información Mantenimiento Líneas de Transmisión.	20
5.2. Información Mantenimiento Subestaciones de Poder.....	21
6. CONCLUSIONES Y RECOMENDACIONES.....	21

1. OBJETO

Aportar la información solicitada por el CDEC SIC, debido a una desconexión intempestiva o limitación en las instalaciones de Chilquinta Energía, de acuerdo a lo exigido por el procedimiento DO "Informe de falla de los Coordinados".

2. ANTECEDENTES GENERALES

2.1. Resumen del evento

Fecha inicio:	12 de Abril de 2014
Hora inicio:	17:56 hrs.
Fecha término:	13 de Abril de 2014
Hora término:	02:21 hrs.
Equipos afectados:	Línea 110 kV Laguna Verde – Agua Santa, circuitos 1 y 2
Consumo interrumpido:	62 MW
Causa definitiva:	1202 - Incendios

2.2. Descripción de la operación.

Operación automática de la línea 110 kV Laguna Verde-Agua Santa ctos. 1 y 2 en S/E Agua Santa debido a incendio en la comuna de Valparaíso. Afectó a los consumos de subestaciones Placeres, Valparaíso, Playa Ancha de Chilquinta y Casablanca, San Jerónimo, San Sebastian de E.E. del Litoral.

2.3. Cronología de eventos.

Sábado 12-Abril-2014

17:55:34 hrs. Operación automática de los interruptores 110 kV de línea Laguna Verde-Agua Santa ctos. 1 y 2 en S/E Agua Santa debido a incendio forestal, sector alto de Valparaíso.

Operación automática del interruptor 110 kV de línea Laguna Verde – Agua Santa cto. 2 en S/E Laguna Verde.

Afectó a los consumos de subestaciones Placeres (TR-1 y TR-2), Valparaíso (TR-1 y TR-2) y Playa Ancha (TR-1 y TR-2), de Chilquinta.

También afectó a los consumos de subestaciones Algarrobo Norte, Quintay, Casablanca, San Jerónimo y San Sebastián de E.E.del Litoral.

- 17:58:24 hrs. Cerrado interruptor 110 kV de la línea Laguna Verde-Agua Santa cto. 1 en S/E Agua Santa. Normal consumos de subestaciones Valparaíso (TR-1 y TR-2) y Playa Ancha (TR-1) de Chilquinta. También subestaciones Algarrobo Norte, Quintay, Casablanca, San Jerónimo y San Sebastián de E.E. del Litoral.
- 17:59:01 hrs. Cerrado interruptor 110 kV de la línea Laguna Verde-Agua Santa cto. 2 en S/E Agua Santa. Normal consumos de subestaciones Placeres (TR-1 y TR-2) y Playa Ancha (TR-2).
- 18:01:27 hrs. Operación automática del interruptor 110 kV de línea Laguna Verde – Agua Santa cto. 1 en S/E Laguna Verde. Afecta nuevamente a los consumos de E.E. del Litoral.
- 18:02:39 hrs. Cerrado interruptor 66 kV de línea San Antonio-Tap Algarrobo cto. 1 en S/E San Antonio. Normal consumos de subestaciones Algarrobo Norte, Quintay, Casablanca y San Jerónimo de E.E. del Litoral.
- 18:03:52 hrs. Cerrado interruptor 66 kV de línea San Antonio-Tap Algarrobo cto. 2 en S/E San Antonio. Normal consumos de subestación San Sebastián de E.E. del Litoral.
- 19:37:00 hrs. Nueva operación automática del interruptor 110 kV de línea Laguna Verde-Agua Santa cto. 1 en S/E Agua Santa debido a incendio forestal, sector alto de Valparaíso.
- Afectó a los consumos de subestaciones Valparaíso (TR-1 y TR-2) y Playa Ancha (TR-1) de Chilquinta.
- 19:37:03 hrs. Nueva operación automática del interruptor 110 kV de línea Laguna Verde-Agua Santa cto. 2 en S/E Agua Santa debido a incendio forestal, sector alto de Valparaíso.
- Afectó a los consumos de subestaciones Placeres (TR-1 y TR-2) y Playa Ancha (TR-2) de Chilquinta.
- 19:45:56 hrs. Cerrado interruptor 110 kV de la línea Laguna Verde-Agua Santa cto. 1 en S/E Agua Santa. Normal consumos de subestaciones Valparaíso (TR-1 y TR-2) y Playa Ancha (TR-1) de Chilquinta.
- 19:46:54 hrs. Cerrado interruptor 110 kV de la línea Laguna Verde-Agua Santa cto. 2 en S/E Agua Santa. Normal consumos de subestaciones Placeres (TR-1 y TR-2) y Playa Ancha (TR-2).

20:26:25 hrs. Nueva operación automática del interruptor 110 kV de línea Laguna Verde-Agua Santa cto. 1 en S/E Agua Santa debido a incendio forestal, sector alto de Valparaíso.

Afectó a los consumos de subestaciones Valparaíso (TR-1 y TR-2) y Playa Ancha (TR-1) de Chilquinta.

20:26:31 hrs. Nueva operación automática del interruptor 110 kV de línea Laguna Verde-Agua Santa cto. 2 en S/E Agua Santa debido a incendio forestal, sector alto de Valparaíso.

Afectó a los consumos de subestaciones Placeres (TR-1 y TR-2) y Playa Ancha (TR-2) de Chilquinta.

20:43:02 hrs. Cerrado interruptor 110 kV de la línea Laguna Verde-Agua Santa cto. 1 en S/E Agua Santa. Normal consumos de subestaciones Valparaíso (TR-1 y TR-2) y Playa Ancha (TR-1) de Chilquinta.

20:43:16 hrs. Cerrado interruptor 110 kV de la línea Laguna Verde-Agua Santa cto. 2 en S/E Agua Santa. Normal consumos de subestaciones Placeres (TR-1 y TR-2) y Playa Ancha (TR-2).

Domingo 13-Abril-2014

00:49:40 hrs. Nueva operación automática del interruptor 110 kV de línea Laguna Verde-Agua Santa cto. 2 en S/E Agua Santa debido a incendio forestal, sector alto de Valparaíso

Este circuito se encontraba energizado en vacío por precaución debido a la magnitud del incendio forestal que afecta a las estructuras 32 a la 38.

00:49:53 hrs. Nueva operación automática del interruptor 110 kV de línea Laguna Verde-Agua Santa cto. 1 en S/E Agua Santa debido a incendio forestal, sector alto de Valparaíso.

Afectó a los consumos de subestaciones Placeres (TR-1 y TR-2), Valparaíso (Tr-1 y TR-2) y Playa Ancha (TR-1 y TR-2) de Chilquinta.

00:57:34 hrs. Cerrado interruptor 110 kV de la línea Laguna Verde-Agua Santa cto. 2 en S/E Agua Santa, energizado en vacío.

00:58:43 hrs. Normal S/E Valparaíso por línea L. Verde-A. Santa cto.2.

00:59:01 hrs. Normal S/E Playa ancha por línea L. Verde-A. Santa cto.2.

00:59:30 hrs. Normal S/E Placeres por línea L. Verde-A. Santa cto.2.

01:42:16 hrs. Nueva operación automática del interruptor 110 kV de línea Laguna Verde-Agua Santa cto. 2 en S/E Agua Santa debido a incendio forestal, sector alto de Valparaíso.

Afectó a los consumos de subestaciones Placeres, Valparaíso y Playa Ancha.

02:20:35 hrs. Cerrado interruptor 110 kV de la línea Laguna Verde-Agua Santa cto. 1 en S/E Agua Santa, en vacío.

02:21:07 hrs. Cerrado interruptor 110 kV de la línea Laguna Verde-Agua Santa cto. 2 en S/E Agua Santa. Normal consumos de subestaciones Placeres, Valparaíso y Playa Ancha.

2.4. Esquema topológico sistema afectado.

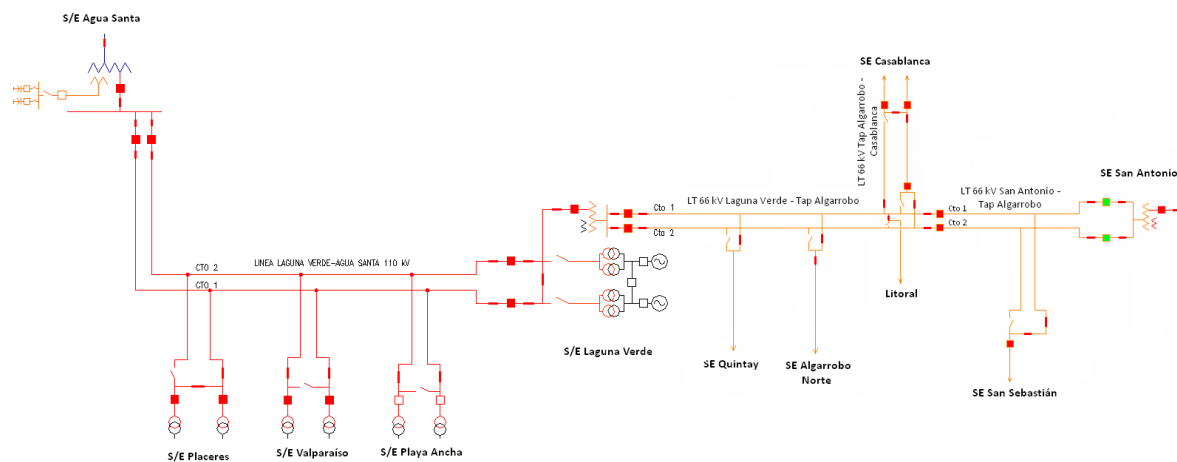

2.5. Detalle de consumos afectados

O.A. línea L.Verde-A.Santa ctos. 1 y 2 (17:56 hrs.)

Instalaciones afectadas	Detalle			Horarios		
Lineas	Tramo de línea			Hora desconexión	Hora recuperación	Duración
Línea 110 kV LagunaVerde-Agua Santa	Circuito N° 1			12-04-2014 17:55:34	12-04-2014 17:58:24	0:02:50
Línea 110 kV LagunaVerde-Agua Santa	Circuito N° 2			12-04-2014 17:55:34	12-04-2014 17:59:01	0:03:27
Subestaciones	Transf.	N°	MW	Hora desconexión	Hora recuperación	Duración
Placeres	TR 110/12 kV	1	8,80	12-04-2014 17:55:34	12-04-2014 17:59:01	0:03:27
	TR 110/12 kV	2	4,70	12-04-2014 17:55:34	12-04-2014 17:59:01	0:03:27
Valparaíso	TR 110/12 kV	1	11,40	12-04-2014 17:55:34	12-04-2014 17:58:24	0:02:50
	TR 110/12 kV	2	10,80	12-04-2014 17:55:34	12-04-2014 17:58:24	0:02:50
Playa Ancha	TR 110/12 kV	1	4,70	12-04-2014 17:55:34	12-04-2014 17:58:24	0:02:50
	TR 110/12 kV	2	5,10	12-04-2014 17:55:34	12-04-2014 17:59:01	0:03:27
Algarrobo Norte (Litoral)	TR 66/12 kV	1	1,00	12-04-2014 17:55:34	12-04-2014 17:58:24	0:02:50
Quintay (Litoral)	TR 66/12 kV	1	0,80	12-04-2014 17:55:34	12-04-2014 17:58:24	0:02:50
Casablanca (Litoral)	TR 66/12 kV	1	5,40	12-04-2014 17:55:34	12-04-2014 17:58:24	0:02:50
San Jerónimo (Litoral)	TR 66/12 kV	1	6,20	12-04-2014 17:55:34	12-04-2014 17:58:24	0:02:50
San Sebastián (Litoral)	TR 66/12 kV	1	3,10	12-04-2014 17:55:34	12-04-2014 17:58:24	0:02:50
Total 62,00						

O.A. línea L.Verde-A.Santa ctos. 1 en S/E Laguna Verde (18:01 hrs.)

Instalaciones afectadas	Detalle			Horarios		
Lineas	Tramo de línea			Hora desconexión	Hora recuperación	Duración
Línea 110 kV Laguna Verde-Agua Santa	Circuito N° 1			12-04-2014 18:01:27		
Línea 66 kV San Antonio-Tap Algarrobo	Circuito N° 1				12-04-2014 18:02:39	0:01:12
Línea 66 kV San Antonio-Tap Algarrobo	Circuito N° 2				12-04-2014 18:03:52	0:02:25
Subestaciones	Transf.	N°	MW	Hora desconexión	Hora recuperación	Duración
Algarrobo Norte (Litoral)	TR 66/12 kV	1	1,00	12-04-2014 17:55:34	12-04-2014 17:58:24	0:02:50
Quintay (Litoral)	TR 66/12 kV	1	0,80	12-04-2014 17:55:34	12-04-2014 17:58:24	0:02:50
Casablanca (Litoral)	TR 66/12 kV	1	5,40	12-04-2014 17:55:34	12-04-2014 17:58:24	0:02:50
San Jerónimo (Litoral)	TR 66/12 kV	1	6,20	12-04-2014 17:55:34	12-04-2014 17:58:24	0:02:50
San Sebastián (Litoral)	TR 66/12 kV	1	3,10	12-04-2014 17:55:34	12-04-2014 17:58:24	0:02:50
Total 16,50						

O.A. línea L.Verde-A.Santa ctos. 1 y 2 (19:37 hrs.)

Instalaciones afectadas	Detalle			Horarios		
Lineas	Tramo de línea			Hora desconexión	Hora recuperación	Duración
Línea 110 kV LagunaVerde-Agua Santa	Circuito N° 1			12-04-2014 19:37:00	12-04-2014 19:45:56	0:08:56
Línea 110 kV LagunaVerde-Agua Santa	Circuito N° 2			12-04-2014 19:37:03	12-04-2014 19:46:54	0:09:51
Subestaciones	Transf.	N°	MW	Hora desconexión	Hora recuperación	Duración
Placeres	TR 110/12 kV	1	10,50	12-04-2014 19:37:03	12-04-2014 19:46:54	0:09:51
	TR 110/12 kV	2	5,80	12-04-2014 19:37:03	12-04-2014 19:46:54	0:09:51
Valparaíso	TR 110/12 kV	1	11,10	12-04-2014 19:37:00	12-04-2014 19:45:56	0:08:56
	TR 110/12 kV	2	10,30	12-04-2014 19:37:00	12-04-2014 19:45:56	0:08:56
Playa Ancha	TR 110/12 kV	1	5,70	12-04-2014 19:37:00	12-04-2014 19:45:56	0:08:56
	TR 110/12 kV	2	6,70	12-04-2014 19:37:03	12-04-2014 19:46:54	0:09:51
Total 50,10						

O.A. línea L.Verde-A.Santa ctos. 1 y 2 (20:26 hrs.)

Instalaciones afectadas	Detalle			Horarios		
Lineas	Tramo de línea			Hora desconexión	Hora recuperación	Duración
Línea 110 kV LagunaVerde-Agua Santa	Circuito N° 1			12-04-2014 20:26:25	12-04-2014 20:43:02	0:16:37
Línea 110 kV LagunaVerde-Agua Santa	Circuito N° 2			12-04-2014 20:26:31	12-04-2014 20:43:16	0:16:45
Subestaciones	Transf.	N°	MW	Hora desconexión	Hora recuperación	Duración
Placeres	TR 110/12 kV	1	12,20	12-04-2014 20:26:31	12-04-2014 20:43:16	0:16:45
	TR 110/12 kV	2	6,90	12-04-2014 20:26:31	12-04-2014 20:43:16	0:16:45
Valparaíso	TR 110/12 kV	1	11,20	12-04-2014 20:26:25	12-04-2014 20:43:02	0:16:37
	TR 110/12 kV	2	10,80	12-04-2014 20:26:25	12-04-2014 20:43:02	0:16:37
Playa Ancha	TR 110/12 kV	1	6,40	12-04-2014 20:26:25	12-04-2014 20:43:02	0:16:37
	TR 110/12 kV	2	7,70	12-04-2014 20:26:31	12-04-2014 20:43:16	0:16:45
Total 55,20						

O.A. línea L.Verde-A.Santa ctos. 1 y 2 (00:50 hrs. 13/04/2014)

Instalaciones afectadas	Detalle			Horarios		
Lineas	Tramo de línea			Hora desconexión	Hora recuperación	Duración
Línea 110 kV LagunaVerde-Agua Santa	Circuito N° 1			13-04-2014 00:49:40	13-04-2014 00:57:34	0:07:54
Línea 110 kV LagunaVerde-Agua Santa	Circuito N° 2			13-04-2014 00:49:53	13-04-2014 02:20:35	1:30:42
Subestaciones	Transf.	N°	MW	Hora desconexión	Hora recuperación	Duración
Placeres	TR 110/12 kV	1	12,20	13-04-2014 00:49:53	13-04-2014 00:57:34	0:07:41
	TR 110/12 kV	2	6,90	13-04-2014 00:49:53	13-04-2014 00:57:34	0:07:41
Valparaíso	TR 110/12 kV	1	11,20	13-04-2014 00:49:40	13-04-2014 00:57:34	0:07:54
	TR 110/12 kV	2	10,80	13-04-2014 00:49:40	13-04-2014 00:57:34	0:07:54
Playa Ancha	TR 110/12 kV	1	6,40	13-04-2014 00:49:40	13-04-2014 00:57:34	0:07:54
	TR 110/12 kV	2	7,70	13-04-2014 00:49:53	13-04-2014 00:57:34	0:07:41
Total 55,20						

3. EVENTOS SCADA

Los eventos registrados por el sistema SCADA se encuentran en el archivo **Eventos SCADA.xls** adjunto a este informe.

4. PROTECCIONES

4.1. Análisis de la actuación del esquema de protecciones

Las protecciones de la Línea Agua Santa – Laguna Verde 110 kV, el día 12 y 13 de Abril obtuvieron registros debido al incendio declarado para la ciudad de Valparaíso. Los relés de protección del extremo Agua Santa son protecciones de distancias de marca Siemens 7SA511, de la familia SIPROTEC 3, y del extremo Laguna Verde son SEL 311C que tienen ajustados los módulos de distancia.

Los registros de protecciones para ambos extremos comienzan a partir de las 17:55 horas, activándose los módulos de distancia en zona I para los relés de ambos extremos y en las diferentes operaciones que ocurrieron el día del incendio.

Subestación	Línea	Relé
Agua Santa	Agua Santa - Laguna Verde 110 kV	Siemens 7SA511 (relé de distancia)
Laguna Verde		SEL 311C (relé de distancia)

4.2. Ajustes

AREA DE SISTEMA DE PROTECCIONES Y EQUIPOS											
POSICIÓN : LÍNEA 110 KV LAGUNA VERDE - AGUA SANTA S/E AGUA SANTA											
SERVICIO	PROTECCIÓN	RELAY	RELACIÓN T/C Y/O T/P	TAP	LEVER	MÍNIMOS		TPO. DE OPER. (S)		OBSERVACIONES	
						(A) / (V)	MVA	2X	5X		
LÍNEA 110 (Kv) LAG. VERDE/ AGUA SANTA CIRCUITO Nº 1	Distancia (21/21N)	7SA511 SIEMENS	TTCC : 1200/1 TTPP : 115,000/ 1.73 / 115 / 115/1.73 Razón TT = 0,833	Z1 Z2 Z3 Z4 Z5				0,00 0,40 2,50		80 % X1L 120 % XL 200 % XL	
	Longitud Xpr.	16,2 (Km) 0,391 (ohms/Km)	ALCANCE	Z1 (Ohms-Sec)	Z2 (Ohms-Sec)	Z3 (Ohms-Sec)	Z4 (Ohms-Sec)	Z5 (Ohms-Sec)			
	Xsec.	0,47 (ohms/Km)	Reactivo (90°) (X) Resist. falla F-f (0°) (R) Resistivo falla f-t (0°)	6,10 6,10 12,20	9,24 9,24 18,48	15,20 15,20 30,40				R X RE	
	Protección de falla de fase (21 / 21 N)	7SA511 SIEMENS	1200 / 1 1200	0,20 * In 1,80 * In	I > I >>	240 2160					
	Protección de falla de tierra (21 / 21 N)	7SA511 SIEMENS	1200 / 1 1200	0,50 * In	Ie >	600					
			Ángulo Fase Tierra	35° 35°							
	Sobrecorriente de Emergencia (Fase)	7SA511 SIEMENS	1200/1 1200	8,0 * In			9600		Inst	Inst	
	Sobrecorriente de Emergencia (Residual)	7SA511 SIEMENS	1200/1 1200	0,2 * In			240		0,50	0,50	
	Sobrecorriente (67N) Direccional Residual	7SA511 SIEMENS	1200/1 1200	0,15*In 4,17* In	0,32		180 5004		3,21 Inst	1,37 Inst	
	Reconexión Automática	7SA511 SIEMENS		Tripolar	Tpo. Muerto Nº Reconex.	0,50 (s) 1					
	Chequeo de Sincronism	7SA511 SIEMENS	Máximo Voltaje Línea y/o Barra Muert Mínimo Voltaje Línea y/o Barra Viva Máxima diferencia de voltaje Máxima diferencia de frecuencia Máxima diferencia de angular	5 (V) 46 (V) 5 (V) 0,10 (Hz) 10 °	5 (KV)ft 46 (KV)ft 5 (KV)ft 0,10 (Hz) 10 °						
			Chequeo antes de Reconectar								
			Con Sincronismo (L > y B >) Línea Muerta / Barra Viva	SI SI							
			Chequeo antes de Cierre Manual								
			Con Sincronismo Línea Viva / Barra Muerta Línea Muerta / Barra Viva	SI SI SI							
	Sobrecorriente de Fases	7SJ612 SIEMENS	1200/1 1200	1,2 (A- sec.)	0,2		1440	274	2,00	0,85	Curva : IEC Inversa
	Sobrecorriente Residual	7SJ612 SIEMENS	1200/1 1200	0,15 (A- sec.)	0,45		180		4,51	1,93	Curva : IEC Inversa
	Respaldo Falla de Interruptor	7SJ612 SIEMENS		0,10 (A- sec.)					0,20	0,20	

AREA DE SISTEMA DE PROTECCIONES										
POSICIÓN : LAGUNA VERDE-AGUA SANTA 110 (kV) S/E LAGUNA VERDE										
SERVICIO	PROTECCIÓN	RELAY	RELACIÓN T/C Y/O T/P	TAP	LEVER	MÍNIMOS		TPO. DE OPERACIÓN		OBSERVACIONES
						(A)	MVA	2X	5X	
Línea 110 KV Agua Santa-Laguna Verde Circuito Nº 1	Distancia (21/21N)	SEL 311C	TTCC : 800/5 TTPP : 115,000/115	Z1 Z2 Z3 Z4				0,00 0,40 2,00 0,25		80 % línea Agua Santa-Laguna Verde 100 % línea Agua Santa-Laguna Verde 120 % línea Agua Santa-Laguna Verde Barra 110 KV Laguna Verde
	Longitud de la Línea	16,24 (km)								
		Z1 Z2	3,29+j6,34 [ohm] 7,3+j36,10 (ohms)							
			ALCANCE	Z1 (Ohms-Sec)	Z2 (Ohms-Sec)	Z3 (Ohms-Sec)	Z4 (Ohms-Sec)			
	Característica Mho	Z(21) Z(21N) *		0,91 0,91 63,00	1,14 1,14 63,00	1,37 1,37 63,00	0,50 0,50 63,00			
			ALCANCE	Z1 (Ohms-Sec)	Z2 (Ohms-Sec)	Z3 (Ohms-Sec)	Z4 (Ohms-Sec)			
	Característica Cuadrilateral (21N)	Z R	Reactivo (90°) Resistivo falla f-f (0°)	0,91 1,36	1,14 1,71	1,37 2,05	0,50 0,50	kOM1 kOA1	1,40 19,73*	
	S.C direccional de Fases	SEL 311C	800/5 160	0,33 * In 1,65 (Asec)	0,55	264	50	4,42	2,35	Curva C1 IEC Standard Inverse
	U. Instantánea de Fase							Inst.	Inst.	Deshabilitada
	S.C Residual Direccional		800/5 160	0,15 * In 0,75 (Asec)	0,7	120		7,02	2,99	Curva C1 IEC Standard Inverse
	U. Instantánea residual							Inst.	Inst.	Deshabilitada

4.3. Registros Oscilográficos

Circuito N°1 S/E Agua Santa Línea Agua Santa – Laguna Verde 110 kV

Falla N°1: 17:55:34 horas

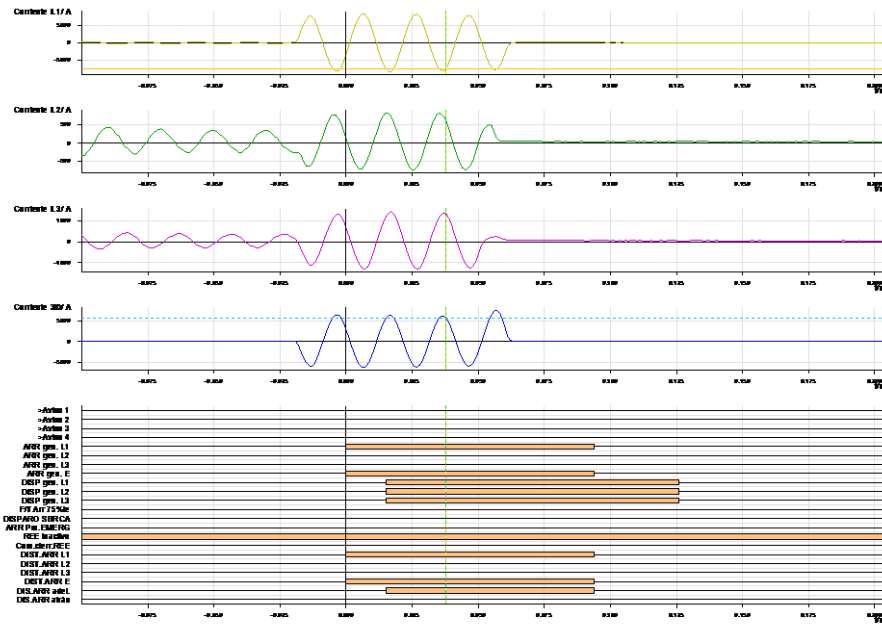

Falla N°2: 19:37:00 horas

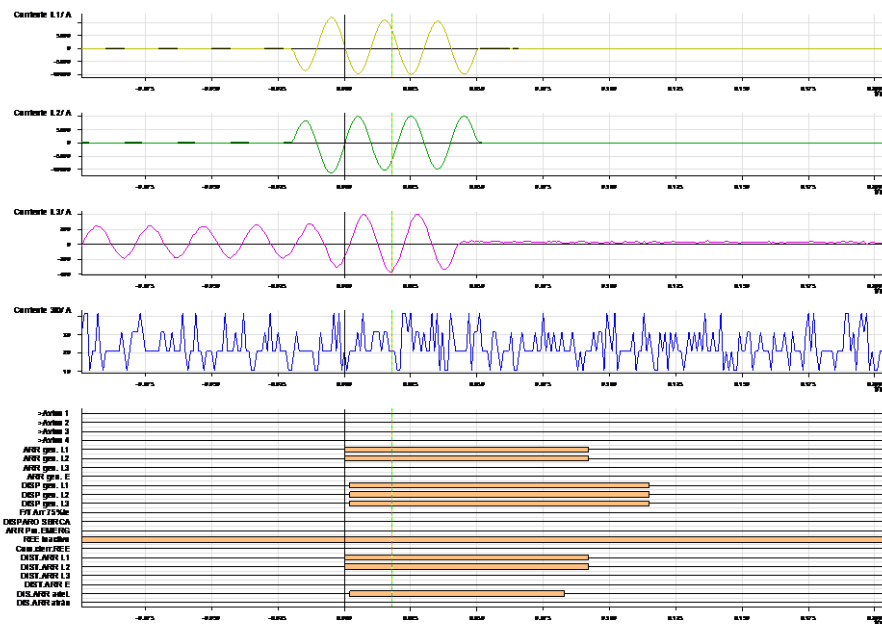

Falla N°3: 20:26:25 horas

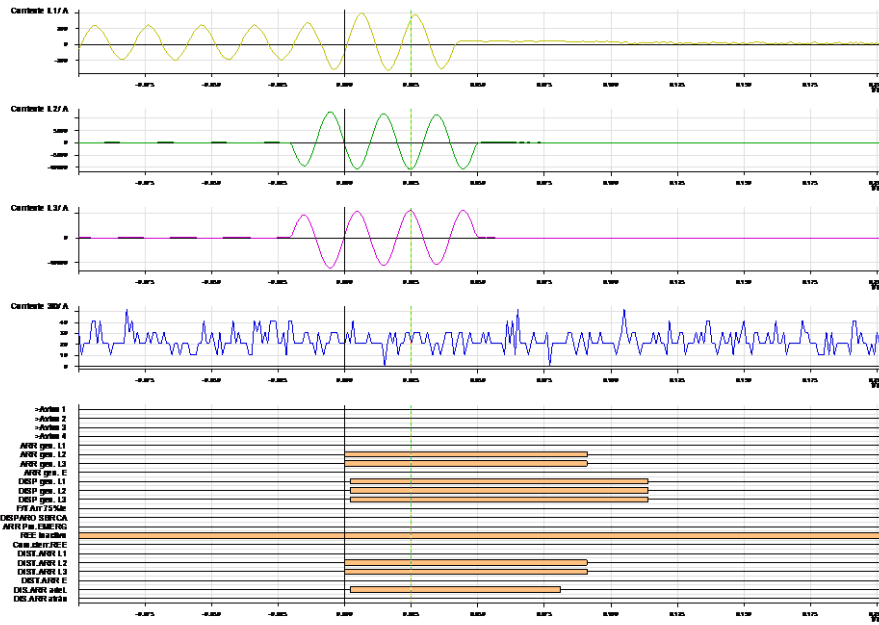

Falla N°4: 00:49:53 horas (13 de Abril)

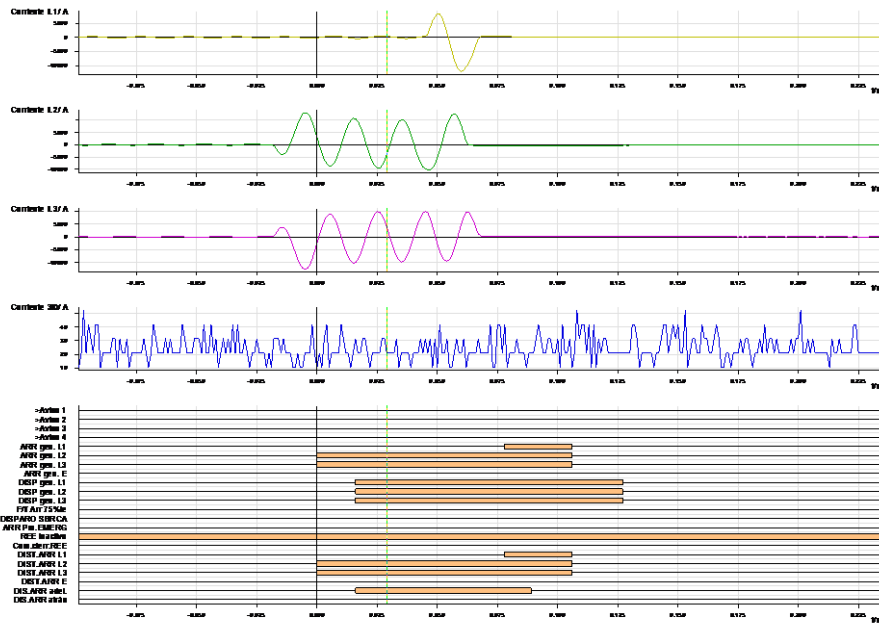

Circuito N°2 S/E Agua Santa Línea Agua Santa – Laguna Verde 110 kV

Falla N°1: 17:55:34 horas

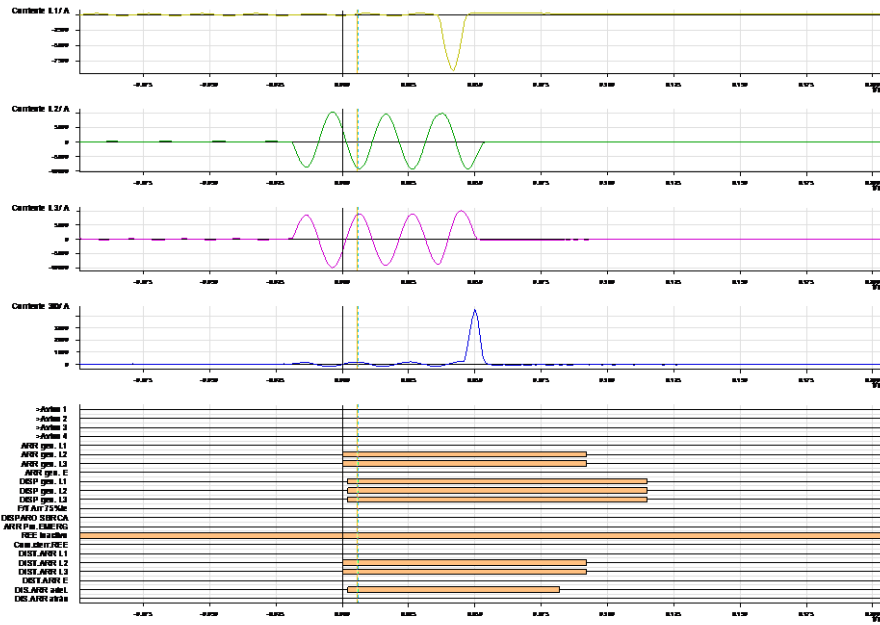

Falla N°2: 19:37:03 horas

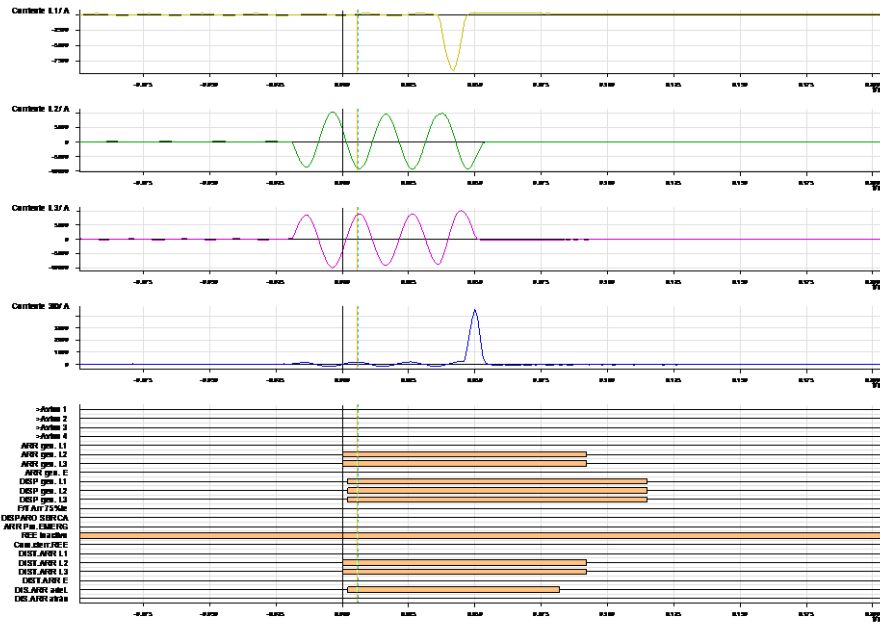

Falla N°3: 20:26:31 horas

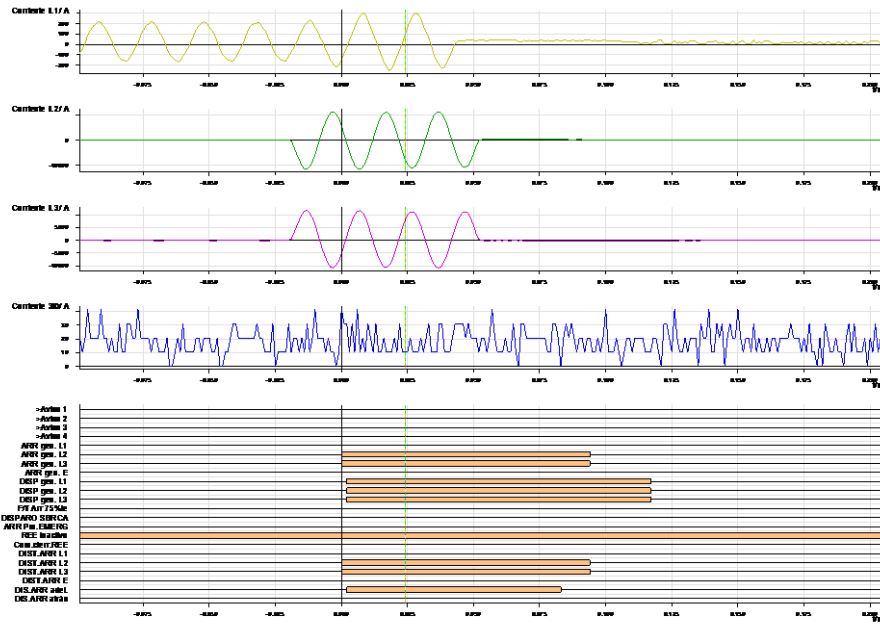

Falla N°4: 00:49:40 horas (13 de Abril)

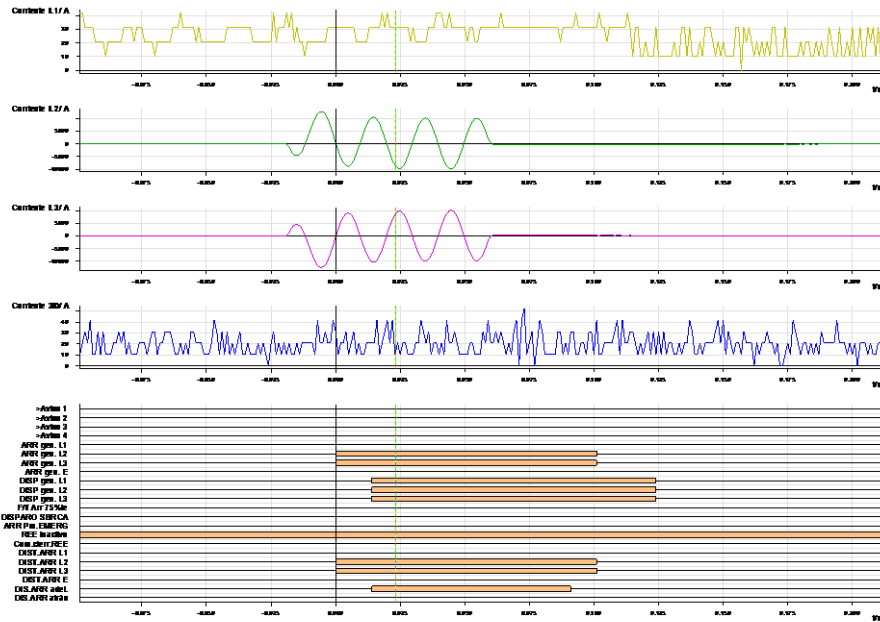

Falla N°4: 01:42:16 horas (13 de Abril)

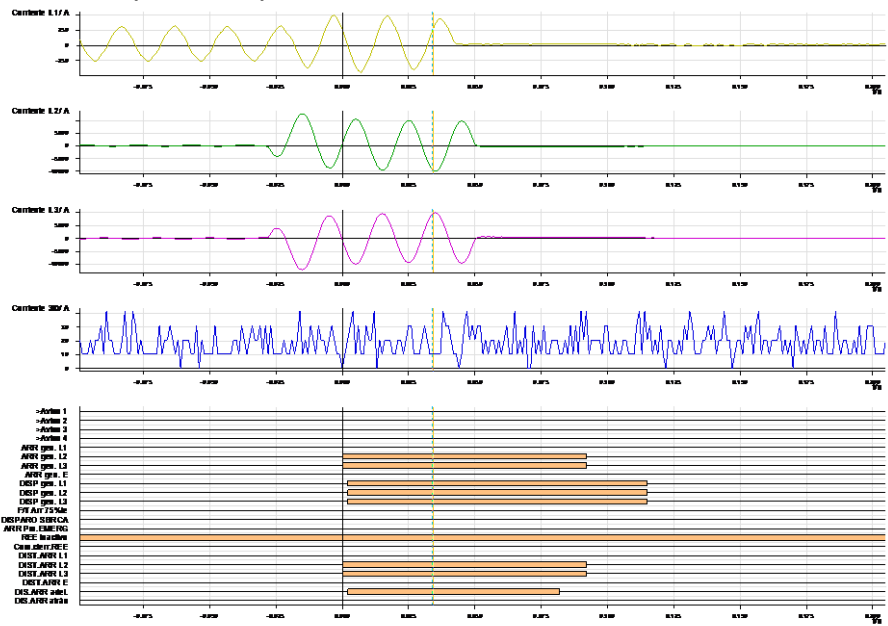

LAGUNA VERDE 110 kV CIRCUITO N°1 RELÉ SEL 311C

Falla N°1: 17:55:34 horas

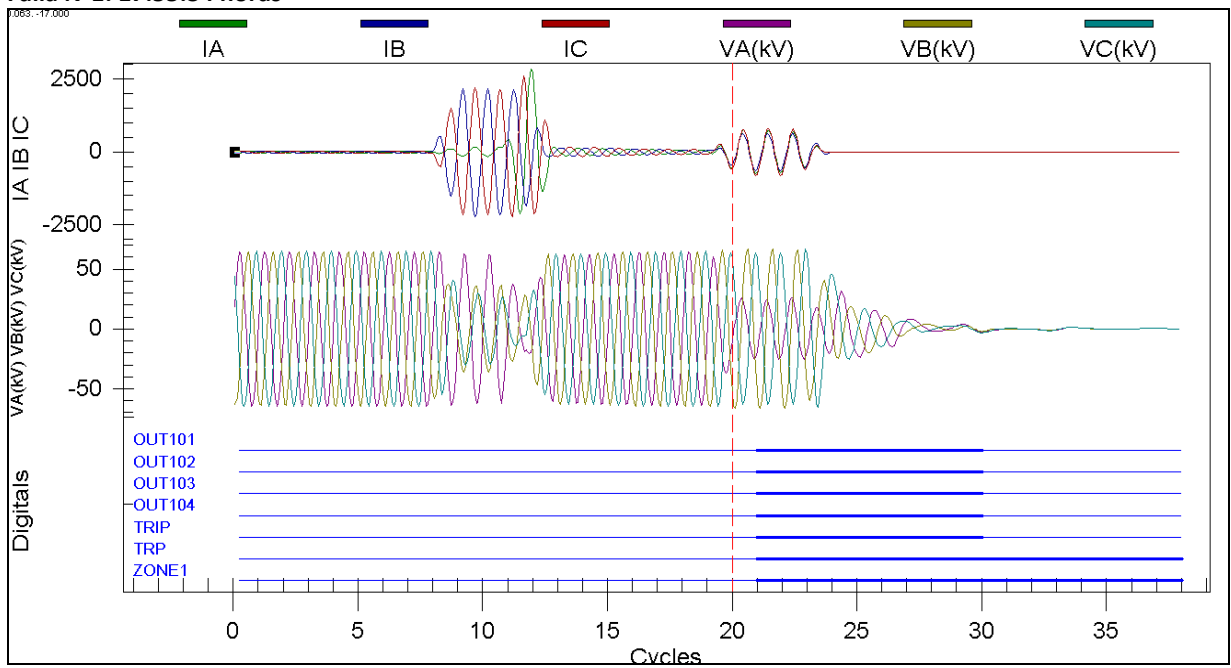

CIRCUITO N°2 RELÉ SEL 311C

Falla N°1: 17:55:34 horas

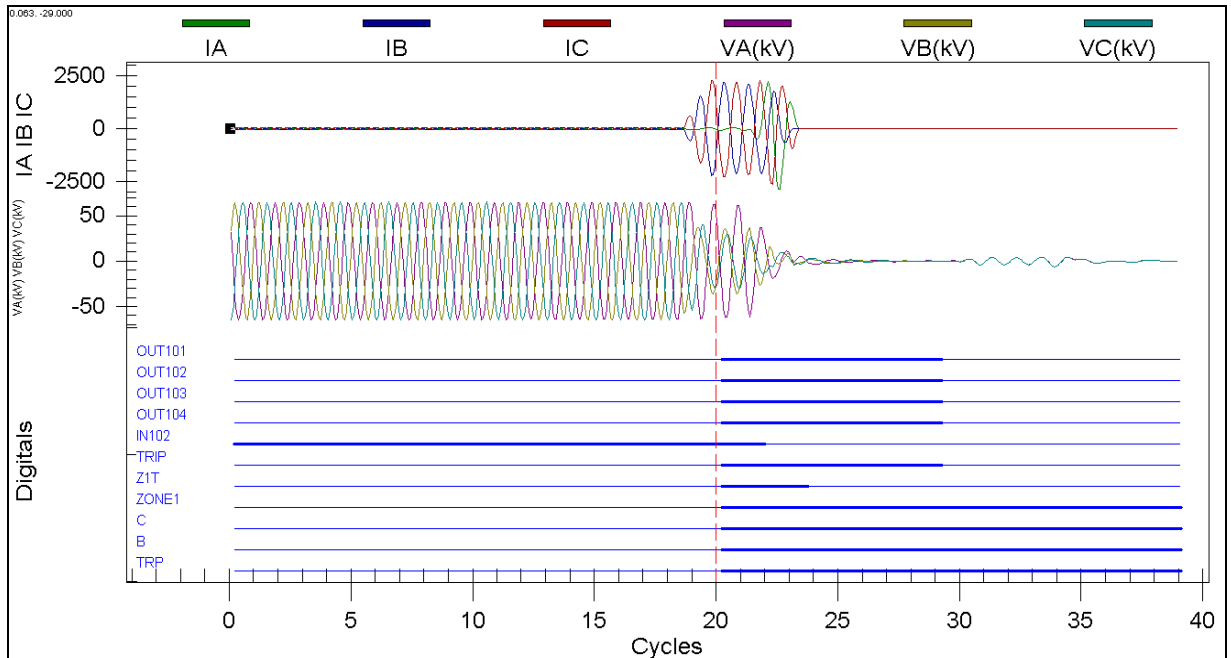

4.4. Registros de Eventos (Horario GMT:-03:00 hrs)

Circuito N°1 Siemens 7SA511 S/E Agua Santa

0301	Fallo de red numerado	967 :entra	12.04.14
0301	Fallo de red numerado	967 :sale	12.04.14
0561	Aviso de conexión manual	:entra	12.04.14
2945	Crtl.sinc. estado: U1< y U2>	:entra	12.04.14
2945	Crtl.sinc. estado: U1< y U2>	:sale	12.04.14
0301	Fallo de red numerado	968 :entra	12.04.14
0301	Fallo de red numerado	968 :sale	12.04.14
0561	Aviso de conexión manual	:entra	12.04.14
2945	Crtl.sinc. estado: U1< y U2>	:entra	12.04.14
2945	Crtl.sinc. estado: U1< y U2>	:sale	12.04.14
0301	Fallo de red numerado	969 :entra	12.04.14
0301	Fallo de red numerado	969 :sale	12.04.14
0561	Aviso de conexión manual	:entra	12.04.14
2945	Crtl.sinc. estado: U1< y U2>	:entra	12.04.14
2945	Crtl.sinc. estado: U1< y U2>	:sale	12.04.14
0301	Fallo de red numerado	970 :entra	12.04.14
0301	Fallo de red numerado	970 :sale	12.04.14

Circuito N°2 Siemens 7SA511 S/E Agua Santa

0301	Fallo de red numerado	400 :entra	12.04.14
0301	Fallo de red numerado	400 :sale	12.04.14
0561	Aviso de conexión manual	:entra	12.04.14
2945	Crtl.sinc. estado: U1< y U2>	:entra	12.04.14
2945	Crtl.sinc. estado: U1< y U2>	:sale	12.04.14
0301	Fallo de red numerado	401 :entra	12.04.14
0301	Fallo de red numerado	401 :sale	12.04.14
0561	Aviso de conexión manual	:entra	12.04.14
2945	Crtl.sinc. estado: U1< y U2>	:entra	12.04.14
2945	Crtl.sinc. estado: U1< y U2>	:sale	12.04.14
0301	Fallo de red numerado	402 :entra	12.04.14
0301	Fallo de red numerado	402 :sale	12.04.14
0561	Aviso de conexión manual	:entra	12.04.14
2945	Crtl.sinc. estado: U1< y U2>	:entra	12.04.14
2945	Crtl.sinc. estado: U1< y U2>	:sale	12.04.14
0301	Fallo de red numerado	403 :entra	12.04.14
0301	Fallo de red numerado	403 :sale	12.04.14
0561	Aviso de conexión manual	:entra	12.04.14
2945	Crtl.sinc. estado: U1< y U2>	:entra	12.04.14
2945	Crtl.sinc. estado: U1< y U2>	:sale	12.04.14
0301	Fallo de red numerado	404 :entra	13.04.14
0301	Fallo de red numerado	404 :sale	13.04.14

S/E LAGUNA VERDE
PAÑO AGUA SANTA C1, SISTEMA 1

Date: 04/14/2014 Time: 18:09:54.654

FID=SEL-311C-R112-V0-Z005004-D20070918

CID=9C9A

#	DATE	TIME	ELEMENT	STATE
20	11/06/2013	09:43:54.704	LOP	Asserted
19	11/06/2013	09:43:54.789	LOP	Deasserted
18	01/02/2014	11:43:36.009	51G	Asserted
17	01/02/2014	11:43:36.074	51G	Deasserted
16	04/12/2014	20:55:37.904	51G	Asserted
15	04/12/2014	20:55:37.919	Z2G	Asserted
14	04/12/2014	20:55:37.919	Z3G	Asserted
13	04/12/2014	20:55:37.929	Z1G	Asserted
12	04/12/2014	20:55:37.929	OUT101	Asserted
11	04/12/2014	20:55:37.929	OUT102	Asserted
10	04/12/2014	20:55:37.929	OUT103	Asserted
9	04/12/2014	20:55:37.929	OUT104	Asserted
8	04/12/2014	20:55:37.949	Z1G	Deasserted
7	04/12/2014	20:55:37.969	Z2G	Deasserted
6	04/12/2014	20:55:37.969	Z3G	Deasserted
5	04/12/2014	20:55:37.989	51G	Deasserted
4	04/12/2014	20:55:38.110	OUT101	Deasserted
3	04/12/2014	20:55:38.110	OUT102	Deasserted
2	04/12/2014	20:55:38.110	OUT103	Deasserted
1	04/12/2014	20:55:38.110	OUT104	Deasserted

S/E LAGUNA VERDE
PAÑO AGUA SANTA C2, SISTEMA 1

Date: 04/14/2014 Time: 18:20:46.995

FID=SEL-311C-R112-V0-2005004-D20070918

CID=9C9A

#	DATE	TIME	ELEMENT	STATE
32	04/12/2014	20:55:34.656	51G	Asserted
31	04/12/2014	20:55:34.661	M3P	Asserted
30	04/12/2014	20:55:34.666	M2P	Asserted
29	04/12/2014	20:55:34.666	M1P	Asserted
28	04/12/2014	20:55:34.666	OUT101	Asserted
27	04/12/2014	20:55:34.666	OUT102	Asserted
26	04/12/2014	20:55:34.666	OUT103	Asserted
25	04/12/2014	20:55:34.666	OUT104	Asserted
24	04/12/2014	20:55:34.701	IN102	Deasserted
23	04/12/2014	20:55:34.711	51G	Deasserted
22	04/12/2014	20:55:34.716	IN101	Asserted
21	04/12/2014	20:55:34.721	51G	Asserted
20	04/12/2014	20:55:34.731	51G	Deasserted
19	04/12/2014	20:55:34.736	M2P	Deasserted
18	04/12/2014	20:55:34.736	M1P	Deasserted
17	04/12/2014	20:55:34.736	M3P	Deasserted
16	04/12/2014	20:55:34.846	OUT101	Deasserted
15	04/12/2014	20:55:34.846	OUT102	Deasserted
14	04/12/2014	20:55:34.846	OUT103	Deasserted
13	04/12/2014	20:55:34.846	OUT104	Deasserted
12	04/12/2014	22:37:10.531	LOP	Asserted
11	04/12/2014	22:37:11.207	LOP	Deasserted
10	04/12/2014	22:37:13.817	LOP	Asserted
9	04/12/2014	22:47:07.733	LOP	Deasserted
8	04/12/2014	23:26:29.457	LOP	Asserted
7	04/12/2014	23:26:30.137	LOP	Deasserted
6	04/12/2014	23:26:35.545	LOP	Asserted
5	04/12/2014	23:43:17.245	LOP	Deasserted
4	04/13/2014	03:49:40.745	LOP	Asserted
3	04/13/2014	03:57:35.758	LOP	Deasserted
2	04/13/2014	04:42:31.605	LOP	Asserted
1	04/13/2014	05:21:23.246	LOP	Deasserted

5. ANTECEDENTES RELEVANTES

5.1. Información Mantenimiento Líneas de Transmisión.

Sábado 12 de abril:

- Especialistas del área de mantenimiento de líneas de transmisión toman conocimiento de Operación Automática de Línea Laguna Verde – Agua Santa, circuitos 1 y 2 a causa de incendio forestal de gran magnitud que afecta la parte alta de los cerros La Cruz, Ramaditas, Las Cañas y El Pajonal. Se inicia inspección visual de líneas en sector siniestrado verificándose instalaciones de la línea Laguna Verde – Agua Santa circuitos 1 y 2 entre estructuras 29 y 40 afectadas por las llamas, humo, calor y residuos en suspensión como cenizas y brasas.
- Se determina mantener conectado el circuito 2 en vacío por precaución debido a la magnitud del incendio forestal que afecta a las estructuras 32 a la 38.

Domingo 13 de abril:

- Se ejecuta patrullaje pedestre con inspección de detalles de las instalaciones afectadas entre estructuras 17 a 44, no es posible acceder a causa de las llamas entre las estructuras 34 y 38, además continúa el incendio en la parte alta de Valparaíso.
- Se ejecutan talas de árboles entre las estructuras 32 y 33 del sector cerro Las Cañas.
- Para minimizar las posibles operaciones automáticas debido al incendio forestal, se determina abrir puentes por el circuito 1 en estructuras 27 y 44 con el objetivo de aislar zona más afectada por el fuego.

Lunes 14 de abril:

- Se ejecuta limpieza manual de aislaciones en el circuito 1 entre las estructuras 17 y 44 más estructuras 1 y 11 del arranque Valparaíso.
- Se detecta conductor dañado producto de fuego estructural provocado por el incendio forestal en arranque Valparaíso entre estructuras 4 y 6.
- Se cierra puentes por el circuito 1 en estructuras 27 y 44.

Martes 14 de abril:

- Se ejecuta limpieza manual de aislaciones en el circuito 2 entre las estructuras 17 y 44 más estructuras 1 y 11 del arranque Valparaíso.

Jueves 17 de abril:

- Se ejecuta el reemplazo de 300 mts de conductor CU desnudo 2/0 AWG en el circuito 1 y 2 dañado (recocido) producto de fuego estructural provocado por el incendio forestal en arranque Valparaíso entre estructuras 4 y 6.

5.2. Información Mantenimiento Subestaciones de Poder.

El día martes 14 de abril se realiza el lavado de aislación en los patios de 110 y 12 kV de las subestaciones Placeres, Valparaíso y Playa Ancha.

El día miércoles 15 de abril se realiza el lavado de aislación en los patios de 220 y 110 kV de la subestación Agua Santa.

6. CONCLUSIONES Y RECOMENDACIONES

Luego del incendio se verifica que las instalaciones se encuentran en buen estado, sólo fue necesario cambiar el conductor de la fase inferior para ambos circuitos del arranque 110 kV a subestación Valparaíso.

FH	rtuName	ptName	description	message	msec
12/04/14 17:00:23:50	LAGUNA VERDE	LVRE110DI_61AL	Falla Comunic.Control.ZIV L.V-A.S.1	Valor = ALARMA (estado anormal)	50
12/04/14 17:00:29:976	SAN ANTONIO	SAAL012B_01_I	Corriente Fase A AI.BARRANCAS(560A)	Valor = 384 A (estado ROC)	976
12/04/14 17:00:39:506	SAN ANTONIO	SAAL012B_01_I	Corriente Fase A AI.BARRANCAS(560A)	Valor = 240 A (estado ROC)	506
12/04/14 17:01:31:0	LAGUNA VERDE	LVRE110DI_61AL	Falla Comunic.Control.ZIV L.V-A.S.1	Valor = NORMAL (estado normal)	0
12/04/14 17:02:01:5	SAN ANTONIO	SAAL012B_01_I	Corriente Fase A AI.BARRANCAS(560A)	Valor = 350 A (estado ROC)	5
12/04/14 17:02:20:764	SAN ANTONIO	SAAL012B_01_I	Corriente Fase A AI.BARRANCAS(560A)	Valor = 250 A (estado ROC)	764
12/04/14 17:02:48:40	LAGUNA VERDE	LVRE110DI_61AL	Falla Comunic.Control.ZIV L.V-A.S.1	Valor = ALARMA (estado anormal)	40
12/04/14 17:03:20:483	SAN ANTONIO	SAAL012B_01_I	Corriente Fase A AI.BARRANCAS(560A)	Valor = 356 A (estado ROC)	483
12/04/14 17:05:00:442	SAN ANTONIO	SAAL012B_01_I	Corriente Fase A AI.BARRANCAS(560A)	Valor = 209 A (estado ROC)	442
12/04/14 17:05:30:711	SAN ANTONIO	SAAL012B_01_I	Corriente Fase A AI.BARRANCAS(560A)	Valor = 368 A (estado ROC)	711
12/04/14 17:06:33:170	LAGUNA VERDE	LVRE110DI_61AL	Falla Comunic.Control.ZIV L.V-A.S.1	Valor = NORMAL (estado normal)	170
12/04/14 17:07:46:90	LAGUNA VERDE	LVRE110DI_61AL	Falla Comunic.Control.ZIV L.V-A.S.1	Valor = ALARMA (estado anormal)	90
12/04/14 17:08:10:588	SAN ANTONIO	SATR110TR_01ID	Corriente Desbal.BCO.AUTOTR.3	Valor = 200 % (estado High-High)	588
12/04/14 17:09:20:507	SAN ANTONIO	SATR110TR_01ID	Corriente Desbal.BCO.AUTOTR.3	Valor = 13 % (estado NORMAL)	507
12/04/14 17:10:22:850	LAGUNA VERDE	LVRE110DI_61AL	Falla Comunic.Control.ZIV L.V-A.S.1	Valor = NORMAL (estado normal)	850
12/04/14 17:12:40:784	SAN ANTONIO	SAAL012B_01_I	Corriente Fase A AI.BARRANCAS(560A)	Valor = 253 A (estado ROC)	784
12/04/14 17:12:46:610	LAGUNA VERDE	LVRE110DI_61AL	Falla Comunic.Control.ZIV L.V-A.S.1	Valor = ALARMA (estado anormal)	610
12/04/14 17:15:40:491	SAN ANTONIO	SAAL012B_01_I	Corriente Fase A AI.BARRANCAS(560A)	Valor = 230 A (estado ROC)	491
12/04/14 17:17:00:559	SAN ANTONIO	SATR110TR_01ID	Corriente Desbal.BCO.AUTOTR.3	Valor = 100 % (estado High-High)	559
12/04/14 17:17:30:859	SAN ANTONIO	SAAL012B_01_I	Corriente Fase A AI.BARRANCAS(560A)	Valor = 382 A (estado ROC)	859
12/04/14 17:17:52:198	SAN ANTONIO	SAAL012B_01_I	Corriente Fase A AI.BARRANCAS(560A)	Valor = 268 A (estado ROC)	198
12/04/14 17:19:07:880	LAGUNA VERDE	LVRE110DI_61AL	Falla Comunic.Control.ZIV L.V-A.S.1	Valor = NORMAL (estado normal)	880
12/04/14 17:19:41:487	SAN ANTONIO	SATR110TR_01ID	Corriente Desbal.BCO.AUTOTR.3	Valor = 0 % (estado NORMAL)	487
12/04/14 17:20:33:150	LAGUNA VERDE	LVRE110DI_61AL	Falla Comunic.Control.ZIV L.V-A.S.1	Valor = ALARMA (estado anormal)	150
12/04/14 17:20:51:635	SAN ANTONIO	SAAL012B_01_I	Corriente Fase A AI.BARRANCAS(560A)	Valor = 237 A (estado ROC)	635
12/04/14 17:24:24:890	LAGUNA VERDE	LVRE110DI_61AL	Falla Comunic.Control.ZIV L.V-A.S.1	Valor = NORMAL (estado normal)	890
12/04/14 17:26:22:550	SAN ANTONIO	SAAL012B_01_I	Corriente Fase A AI.BARRANCAS(560A)	Valor = 203 A (estado ROC)	550
12/04/14 17:26:33:19	SAN ANTONIO	SAAL012B_01_I	Corriente Fase A AI.BARRANCAS(560A)	Valor = 354 A (estado ROC)	19
12/04/14 17:26:36:100	LAGUNA VERDE	LVRE110DI_61AL	Falla Comunic.Control.ZIV L.V-A.S.1	Valor = ALARMA (estado anormal)	100
12/04/14 17:27:23:189	SAN ANTONIO	SATR110TR_01ID	Corriente Desbal.BCO.AUTOTR.3	Valor = 200 % (estado High-High)	189
12/04/14 17:28:02:668	SAN ANTONIO	SATR110TR_01ID	Corriente Desbal.BCO.AUTOTR.3	Valor = 15 % (estado NORMAL)	668
12/04/14 17:30:12:960	LAGUNA VERDE	LVRE110DI_61AL	Falla Comunic.Control.ZIV L.V-A.S.1	Valor = NORMAL (estado normal)	960
12/04/14 17:31:29:950	LAGUNA VERDE	LVRE110DI_61AL	Falla Comunic.Control.ZIV L.V-A.S.1	Valor = ALARMA (estado anormal)	950
12/04/14 17:32:48:60	LAGUNA VERDE	LVRE110DI_61AL	Falla Comunic.Control.ZIV L.V-A.S.1	Valor = NORMAL (estado normal)	60
12/04/14 17:34:13:472	SAN ANTONIO	SATR110TR_01ID	Corriente Desbal.BCO.AUTOTR.3	Valor = 100 % (estado High-High)	472
12/04/14 17:35:05:340	LAGUNA VERDE	LVRE110DI_61AL	Falla Comunic.Control.ZIV L.V-A.S.1	Valor = ALARMA (estado anormal)	340
12/04/14 17:35:33:800	SAN ANTONIO	SATR110TR_01ID	Corriente Desbal.BCO.AUTOTR.3	Valor = 0 % (estado NORMAL)	800
12/04/14 17:35:53:710	SAN ANTONIO	SAAL012B_01_I	Corriente Fase A AI.BARRANCAS(560A)	Valor = 381 A (estado ROC)	710
12/04/14 17:36:04:170	SAN ANTONIO	SAAL012B_01_I	Corriente Fase A AI.BARRANCAS(560A)	Valor = 248 A (estado ROC)	170
12/04/14 17:37:14:9	SAN ANTONIO	SAAL012B_01_I	Corriente Fase A AI.BARRANCAS(560A)	Valor = 343 A (estado ROC)	9
12/04/14 17:37:23:478	SAN ANTONIO	SAAL012B_01_I	Corriente Fase A AI.BARRANCAS(560A)	Valor = 229 A (estado ROC)	478
12/04/14 17:38:46:330	LAGUNA VERDE	LVRE110DI_61AL	Falla Comunic.Control.ZIV L.V-A.S.1	Valor = NORMAL (estado normal)	330
12/04/14 17:39:43:496	SAN ANTONIO	SAAL023SJ_02_I	Corriente Fase BI AI.S.JUAN 23KV(504A)	Valor = 68 A (estado ROC)	496
12/04/14 17:39:43:496	SAN ANTONIO	SAAL023SJ_03_I	Corriente Fase Az AI.S.JUAN 23KV(504A)	Valor = 70 A (estado ROC)	496
12/04/14 17:40:43:705	SAN ANTONIO	SAAL012B_01_I	Corriente Fase A AI.BARRANCAS(560A)	Valor = 357 A (estado ROC)	705
12/04/14 17:40:53:565	SAN ANTONIO	SAAL012B_01_I	Corriente Fase A AI.BARRANCAS(560A)	Valor = 245 A (estado ROC)	565
12/04/14 17:41:23:484	SAN ANTONIO	SAAL012B_01_I	Corriente Fase A AI.BARRANCAS(560A)	Valor = 426 A (estado ROC)	484
12/04/14 17:41:33:844	SAN ANTONIO	SAAL012B_01_I	Corriente Fase A AI.BARRANCAS(560A)	Valor = 275 A (estado ROC)	844
12/04/14 17:42:28:450	LAGUNA VERDE	LVRE110DI_61AL	Falla Comunic.Control.ZIV L.V-A.S.1	Valor = ALARMA (estado anormal)	450
12/04/14 17:43:00:753	SAN ANTONIO	SAAL023SJ_02_I		Enviado ACKNOWLEDGE ANALOG.SAAL023SJ_02_I.ROC por Imunoz en CQTXS2	753
12/04/14 17:43:00:753	SAN ANTONIO	SAAL023SJ_03_I		Enviado ACKNOWLEDGE ANALOG.SAAL023SJ_03_I.ROC por Imunoz en CQTXS2	753
12/04/14 17:43:36:790	LAGUNA VERDE	LVRE110DI_61AL	Falla Comunic.Control.ZIV L.V-A.S.1	Valor = NORMAL (estado normal)	790
12/04/14 17:44:55:880	LAGUNA VERDE	LVRE110DI_61AL	Falla Comunic.Control.ZIV L.V-A.S.1	Valor = ALARMA (estado anormal)	880
12/04/14 17:45:03:600	SAN ANTONIO	SAAL012B_01_I	Corriente Fase A AI.BARRANCAS(560A)	Valor = 247 A (estado ROC)	600
12/04/14 17:52:04:53	SAN ANTONIO	SAAL012B_01_I	Corriente Fase A AI.BARRANCAS(560A)	Valor = 403 A (estado ROC)	53
12/04/14 17:52:23:993	SAN ANTONIO	SAAL012B_01_I	Corriente Fase A AI.BARRANCAS(560A)	Valor = 264 A (estado ROC)	993
12/04/14 17:52:50:790	LAGUNA VERDE	LVRE110DI_61AL	Falla Comunic.Control.ZIV L.V-A.S.1	Valor = NORMAL (estado normal)	790
12/04/14 17:54:09:880	LAGUNA VERDE	LVRE110DI_61AL	Falla Comunic.Control.ZIV L.V-A.S.1	Valor = ALARMA (estado anormal)	880
12/04/14 17:55:34:337	AGUA SANTA	ASNC999NC_02AL	Ventilador Funcionando Sist.Presuriz.	Valor = ALARMA (estado anormal)	337
12/04/14 17:55:34:355	AGUA SANTA	ASRE110DI_11AL	Opero Rele Distancia LV-A.SANTA 2	Valor = ALARMA (estado anormal)	355
12/04/14 17:55:34:384	AGUA SANTA	ASIN110LV201AC	Int.110kV L.VERDE-A.SANTA 2	Cambio espontaneo a estado (estado normal)	384
12/04/14 17:55:34:394	AGUA SANTA	ASIN110LV201AC	Int.110kV L.VERDE-A.SANTA 2	Cambio espontaneo a estado ABRIR (estado anormal)	394
12/04/14 17:55:34:410	AGUA SANTA	ASRE999NC_11AL	Falta Fase Barra Emergencia CA	Valor = ALARMA (estado anormal)	410
12/04/14 17:55:34:473	AGUA SANTA	ASRE110DI_11AL	Opero Rele Distancia LV-A.SANTA 2	Valor = NORMAL (estado normal)	473
12/04/14 17:55:34:592	AGUA SANTA	ASRE110DI_15AL	Opero Rele Distancia LV-A.SANTA 1	Valor = ALARMA (estado anormal)	592
12/04/14 17:55:34:627	AGUA SANTA	ASIN110LV101AC	Int.110kV L.VERDE-A.SANTA 1	Cambio espontaneo a estado (estado normal)	627
12/04/14 17:55:34:633	AGUA SANTA	ASIN110LV101AC	Int.110kV L.VERDE-A.SANTA 1	Cambio espontaneo a estado ABRIR (estado anormal)	633
12/04/14 17:55:34:656	LAGUNA VERDE	LVRE110SV_02AL	Falta Tension T/P 110kV L.V-A.S.2	Valor = ALARMA (estado anormal)	656
12/04/14 17:55:34:680	LAGUNA VERDE	LVRE110DI_05AL	Op.Rele SEL311 S1 L.V-A.S.2	Valor = ALARMA (estado anormal)	680
12/04/14 17:55:34:680	LAGUNA VERDE	LVRE110DI_06AL	Op.Rele SEL311 S2 L.V-A.S.2	Valor = ALARMA (estado anormal)	680
12/04/14 17:55:34:704	LAGUNA VERDE	LVIN110LI_02AC	Int.110kV L.VERDE-A.SANTA 2	Cambio espontaneo a estado (estado normal)	704
12/04/14 17:55:34:706	LAGUNA VERDE	LVRE110SV_03AL	Falta Tension T/P 110kV L.V-A.S.1	Valor = ALARMA (estado anormal)	706
12/04/14 17:55:34:710	AGUA SANTA	ASRE110DI_15AL	Opero Rele Distancia LV-A.SANTA 1	Valor = NORMAL (estado normal)	710
12/04/14 17:55:34:710	LAGUNA VERDE	LVDE110LI_06AL	Bloqueo C/A Desc.110 Linea L.V-A.S.2	Valor = NORMAL (estado normal)	710
12/04/14 17:55:34:715	PLAYA ANCHA	PABA110SV_02AL	Falta Tension BARRA 12kV N.2	Valor = ALARMA (estado anormal)	715
12/04/14 17:55:34:719	CASABLANCA	CBINO12BC_03AC	Int.12kV BCO.COND.3	Cambio espontaneo a estado CERRAR (estado normal)	719
12/04/14 17:55:34:721	PLAYA ANCHA	PABA110SV_02AL	Falta Tension BARRA 12kV N.2	Valor = NORMAL (estado normal)	721
12/04/14 17:55:34:722	LAGUNA VERDE	LVIN110LI_02AC	Int.110kV L.VERDE-A.SANTA 2	Cambio espontaneo a estado ABRIR (estado anormal)	722
12/04/14 17:55:34:723	PLAYA ANCHA	PABA110SV_02AL	Falta Tension BARRA 12kV N.2	Valor = ALARMA (estado anormal)	723
12/04/14 17:55:34:731	CASABLANCA	CBCT012SV_01AL	Falta Tension Control CTBC TR-2	Valor = ALARMA (estado anormal)	731
12/04/14 17:55:34:734	CASABLANCA	CBRE066NC_02AL	Falla Regulador de Voltaje TR-1	Valor = ALARMA (estado anormal)	734
12/04/14 17:55:34:734	CASABLANCA	CBINO12BC_03AC	Int.12kV BCO.COND.3	Cambio espontaneo a estado ABRIR (estado anormal)	734
12/04/14 17:55:34:736	CASABLANCA	CBCT012SV_01AL	Falta Tension Control CTBC TR-2	Valor = NORMAL (estado normal)	736
12/04/14 17:55:34:766	LAGUNA VERDE	LVRE110SV_03AL	Falta Tension T/P 110kV L.V-A.S.1	Valor = NORMAL (estado normal)	766
12/04/14 17:55:34:769	VALPARAISO	VARE012SV_02AL	Falta Tension BARRA 12kV N.2	Valor = ALARMA (estado anormal)	769
12/04/14 17:55:34:781	PLAYA ANCHA	PAARE110SV_04AL	Falta Alim.CA TR-1	Valor = ALARMA (estado anormal)	781
12/04/14 17:55:34:787	PLAYA ANCHA	PAARE110SV_04AL	Falta Alim.CA TR-1	Valor = NORMAL (estado normal)	787
12/04/14 17:55:34:818	SAN SEBASTIAN	SSRE999NC_01AL	Falla Cargador de Baterias	Valor = ALARMA (estado anormal)	818
12/04/14 17:55:34:829	SAN SEBASTIAN	SSRE999NC_02AL	Opero Cuadro de Alarmas	Cambio espontaneo a estado ALARMA (estado anormal)	829
12/04/14 17:55:34:861	LAGUNA VERDE	LVRE110DI_05AL	Op.Rele SEL311 S1 L.V-A.S.2	Valor = NORMAL (estado normal)	861
12/04/14 17:55:34:861	LAGUNA VERDE	LVRE110DI_06AL	Op.Rele SEL311 S2 L.V-A.S.2	Valor = NORMAL (estado normal)	861
12/04/14 17:55:34:958	LAGUNA VERDE	LVRE110DI_03AL	Op.Rele Dist.SEL311 S1 L.V-A.S.1	Valor = ALARMA (estado anormal)	958
12/04/14 17:55:34:964	LAGUNA VERDE	LVRE110DI_04AL	Op.Rele Dist.SEL311 S2 L.V-A.S.1	Valor = ALARMA (estado anormal)	964
12/04/14 17:55:35:138	LAGUNA VERDE	LVRE110DI_03AL	Op.Rele Dist.SEL311 S1 L.V-A.S.1	Valor = NORMAL (estado normal)	138
12/04/14 17:55:35:138	VALPARAISO	VARE110SV_01AL	Opero Rele Bajo Voltaje TR-2	Valor = ALARMA (estado anormal)	138
12/04/14 17:55:35:144	LAGUNA VERDE	LVRE110DI_04AL	Op.Rele Dist.SEL311 S2 L.V-A.S.1	Valor = NORMAL (estado normal)	144
12/04/14 17:55:35:15	PLACERES	PLRE012BA_02AL	Falta Tension BARRA 12kV N.2	Valor = ALARMA (estado anormal)	15
12/04/14 17:55:35:17	PLACERES	PLRE012BA_01AL	Falta Tension BARRA 12kV N.1	Valor = ALARMA (estado anormal)	17
12/04/14 17:55:35:178	VALPARAISO	VALRE110T1_12AL	Falla Regulador Voltaje CTBC TR-1	Valor = ALARMA (estado anormal)	178
12/04/14 17:55:35:18	LAGUNA VERDE	LVRE110SV_03AL	Falta Tension T/P 110kV L.V-A.S.1	Valor = ALARMA (estado anormal)	18
12/04/14 17:55:35:199	LAGUNA VERDE	LVRE110DI_47AL	Op.Dist.SEL311 Zona 1 S2 L.V-A.S.2	Valor = ALARMA (estado anormal)	199
12/04/14 17:55:35:199	LAGUNA VERDE	LVRE110DI_49AL	Op.Dist.SEL311 S/C F2 S2 L.V-A.S.2	Valor = ALARMA (estado anormal)	199
12/04/14 17:55:35:199	LAGUNA VERDE	LVRE110DI_50AL	Op.Dist.SEL311 S/C F2 S2 L.V-A.S.2	Valor = ALARMA (estado anormal)	199
12/04/14 17:55:35:21	PLACERES	PLINO12BC_03AC	Int.12kV BCO.COND.3	Cambio espontaneo a estado ABRIR (estado anormal)	21
12/04/14 17:55:35:217	SAN SEBASTIAN	SSRE999TC_01AL	Falta Vca Cont.F4C AI.S.SEB-LITORAL	Valor = ALARMA (estado anormal)	217
12/04/14 17:55:35:25	CASABLANCA	CBRE012SV_01AL	Falta Tension BARRA 12kV	Valor = ALARMA (estado anormal)	25
12/04/14 17:55:35:27	CASABLANCA	CBRE066SA_01AL	Faltan SS.AA.	Valor = ALARMA (estado anormal)	27
12/04/14 17:55:35:295	CASABLANCA	CBRE999NC_07AL	Falta Alim.Vca Cont.F4C AI.CORPORA	Valor = ALARMA (estado anormal)	295
12/04/14 17:55:35:31	PLACERES	PLINO12BC_02AC	Int.12kV BCO.COND.2	Cambio espontaneo a estado ABRIR (estado anormal)	31
12/04/14 17:55:35:34	CASABLANCA	CBINO12BC_03AC	Int.12kV BCO.COND.3	Cambio espontaneo a estado CERRAR (estado normal)	34
12/04/14 17:55:35:34	PLACERES	PLRE999SV_05AL	Falta Vca/Falla Calefactor Gab. TR-1	Valor = ALARMA (estado anormal)	34
12/04/14 17:55:35:36	SAN SEBASTIAN	SSRE012SV_02AL	Falta Tension BARRA 12kV	Valor = ALARMA (estado anormal)	36
12/04/14 17:55:35:39	AGUA SANTA	ASRE999NC_11AL	Falta Fase Barra Emergencia CA	Valor = NORMAL (estado normal)	39
12/04/14 17:55:35:39	CASABLANCA	CBCT012SV_01AL	Falta Tension Control CTBC TR-2	Valor = ALARMA (estado anormal)	39
12/04/14 17:55:35:409	LAGUNA VERDE	LVRE110DI_36AL	Op.Dist.SEL311 Zona 1 S1 L.V-A.S.2	Valor = ALARMA (estado anormal)	409
12/04/14 17:55:35:409	LAGUNA VERDE	LVRE110DI_38AL	Op.Dist.SEL311 S/C F1 S1 L.V-A.S.2	Valor = ALARMA (estado anormal)	409
12/04/14 17:55:35:409	LAGUNA VERDE	LVRE110DI_39AL	Op.Dist.SEL311 S/C F1 S1 L.V-A.S.2	Valor = ALARMA (estado anormal)	409

12/04/14 17:55:35:431	VALPARAISO	VARE012UR_02AL	Mal Funcion.Control F4C AI.URUGUAY	Valor = ALARMA (estado anormal)	431
12/04/14 17:55:35:46	PLAYA_ANCHA	PABA110SV_01AL	Falta Tension BARRA 12kV N.1	Valor = ALARMA (estado anormal)	46
12/04/14 17:55:35:47	PLAYA_ANCHA	PARE999TR_02AL	Op.Cargador de Baterias	Valor = ALARMA (estado anormal)	47
12/04/14 17:55:35:470	PLAYA_ANCHA	PARE999BF_09AL	Bloqueo Rele BF por Bajo Volt.Transf.	Valor = ALARMA (estado anormal)	470
12/04/14 17:55:35:65	PLACERES	PLRE999NC_04AL	Falla Regulador Voltaje CTBC TR-1	Valor = ALARMA (estado anormal)	65
12/04/14 17:55:35:690	CASABLANCA	CBRE999BF_08AL	Bloqueo Rele BF por Bajo Volt.Princ.	Valor = ALARMA (estado anormal)	690
12/04/14 17:55:35:75	PLAYA_ANCHA	PARE110SV_04AL	Falta Alim.CA TR-1	Valor = ALARMA (estado anormal)	75
12/04/14 17:55:35:775	CASABLANCA	CBRE999NC_04AL	Falta Alim.Vca Cont.F4C AI.CAS-C.AGR.	Valor = ALARMA (estado anormal)	775
12/04/14 17:55:35:78	VALPARAISO	VARE012SV_01AL	Falta Tension BARRA 12kV N.1	Valor = ALARMA (estado anormal)	78
12/04/14 17:55:35:9	PLACERES	PLIN012BC_03AC	Int.12kV BCO.COND.3	Cambio espontaneo a estado CERRAR (estado normal)	9
12/04/14 17:55:36:152	PLAYA_ANCHA	PARE999TR_03AL	Falta Alim.Vca F4C AI.P.ANCHA-T.RAMOS	Valor = ALARMA (estado anormal)	152
12/04/14 17:55:36:189	PLAYA_ANCHA	PARE999AL_03AL	Falta Alim.Vca Cont.F4C AI.LA POLVORA	Valor = ALARMA (estado anormal)	189
12/04/14 17:55:36:40	PLAYA_ANCHA	PARE999BF_08AL	Bloqueo Rele BF por Bajo Volt.Princ.	Valor = ALARMA (estado anormal)	40
12/04/14 17:55:38:370	PLACERES	PLTR012TR_01_I	Corriente TR-1(1600A)	Valor = 0 A (estado Low)	370
12/04/14 17:55:38:370	PLACERES	PLTR012TR_02_I	Corriente TR-2(1440A)	Valor = 0 A (estado Low-Low)	370
12/04/14 17:55:40:162	SAN_SEBASTIAN	SSRE012SV_01AL	Falta Tension SS.AA	Valor = ALARMA (estado anormal)	162
12/04/14 17:55:40:717	VALPARAISO	VAIN012BC_04AC	Int.12kV BCO.CONDENS.2-B	Cambio espontaneo a estado ABRIR (estado anormal)	717
12/04/14 17:55:41:410	VALPARAISO	VASO012BC_06MA	Control BCO.COND.2-B	Cambio espontaneo a estado DESCONECT. (estado anormal)	410
12/04/14 17:55:41:440	CASABLANCA	CBTR066T1_01VM	Voltaje Promedio TR-1	Valor = 0 kV (estado Low)	440
12/04/14 17:55:41:440	CASABLANCA	CBTR066T1_01IM	Corriente Promedio TR-1	Valor = 0 A (estado Low)	440
12/04/14 17:55:41:440	CASABLANCA	CBBA012BA_01_V	Voltaje BARRA 12 kV	Valor = 0 kV (estado Low-Low)	440
12/04/14 17:55:41:440	CASABLANCA	CBAL012AL_02_I	Corriente AI.CASABLANCA	Valor = 0 A (estado Low-Low)	440
12/04/14 17:55:41:440	CASABLANCA	CBAL012CR_01VM	Voltaje Promedio AI.CORPORA	Valor = 0 kV (estado Low)	440
12/04/14 17:55:41:440	CASABLANCA	CBAL012CR_01_I	Corriente Fase A AI.CORPORA	Valor = 0 A (estado Low-Low)	440
12/04/14 17:55:41:440	CASABLANCA	CBAL012CR_02_I	Corriente Fase B AI.CORPORA	Valor = 0 A (estado Low-Low)	440
12/04/14 17:55:41:440	CASABLANCA	CBAL012CR_03_I	Corriente Fase C AI.CORPORA	Valor = 0 A (estado Low-Low)	440
12/04/14 17:55:41:440	CASABLANCA	CBAL012AL_03_I	Corriente Promedio AI.CORPORA	Valor = 0 A (estado Low-Low)	440
12/04/14 17:55:41:697	VALPARAISO	VAIN110TR_02AC	Int.110kV TR-2	Cambio espontaneo a estado ABRIR (estado anormal)	697
12/04/14 17:55:42:560	SAN_SEBASTIAN	SSSO012BC_01MA	Estado Automatismo BCO.COND.1	Cambio espontaneo a estado DESCONECT. (estado anormal)	560
12/04/14 17:55:42:560	SAN_SEBASTIAN	SSSO012BC_03MA	Estado Automatismo BCO.COND.2	Cambio espontaneo a estado DESCONECT. (estado anormal)	560
12/04/14 17:55:42:751	VALPARAISO	VAIN012BC_01AC	Int.12kV BCO.CONDENS.1-A	Cambio espontaneo a estado ABRIR (estado anormal)	751
12/04/14 17:55:42:948	SAN_SEBASTIAN	SSIN012BC_01AC	Int.12kV BCO.COND.1	Cambio espontaneo a estado ABRIR (estado anormal)	948
12/04/14 17:55:42:950	CASABLANCA	CBSO012BC_01AC	Estado Control BCO.COND.1	Cambio espontaneo a estado DESCONECT. (estado anormal)	950
12/04/14 17:55:42:950	CASABLANCA	CBSO012BC_02AC	Estado Control BCO.COND.2	Cambio espontaneo a estado DESCONECT. (estado anormal)	950
12/04/14 17:55:42:950	CASABLANCA	CBSO012BC_03AC	Estado Control BCO.COND.3	Cambio espontaneo a estado DESCONECT. (estado anormal)	950
12/04/14 17:55:43:470	VALPARAISO	VASO012BC_03MA	Control BCO.COND.1-A	Cambio espontaneo a estado DESCONECT. (estado anormal)	470
12/04/14 17:55:43:470	VALPARAISO	VASO012BC_04MA	Control BCO.COND.1-B	Cambio espontaneo a estado DESCONECT. (estado anormal)	470
12/04/14 17:55:43:57	CASABLANCA	CBIN012BC_01AC	Int.12kV BCO.COND.1	Cambio espontaneo a estado ABRIR (estado anormal)	57
12/04/14 17:55:43:57	CASABLANCA	CBIN012BC_02AC	Int.12kV BCO.COND.2	Cambio espontaneo a estado ABRIR (estado anormal)	57
12/04/14 17:55:44:312	VALPARAISO	VADE110LI_02AC	Desc.110kV ARR.VALPSO.N.2	Cambio espontaneo a estado ABRIR (estado anormal)	312
12/04/14 17:55:44:450	VALPARAISO	VASO012TA_01AC	Transfer.Automatiza 12kV	Cambio espontaneo a estado DESCONECT. (estado anormal)	450
12/04/14 17:55:44:630	PLAYA_ANCHA	PASO012TA_01AC	Estado TRANSFER.AUTOMATICA 12 KV	Cambio espontaneo a estado DESCONECT. (estado anormal)	630
12/04/14 17:55:44:630	PLAYA_ANCHA	PASO110TA_01AC	Estado TRANSFER.AUTOMATICA 110 KV	Cambio espontaneo a estado DESCONECT. (estado anormal)	630
12/04/14 17:55:44:939	AGUA_SANTA	ASL110LV101_F	Frecuencia L.VERDE-A.SANTA 1	Valor = 0 Hz (estado Low-Low)	939
12/04/14 17:55:44:939	AGUA_SANTA	ASL110M401ID	Corriente Desbal.A.SANTA-MIRAF.4	Valor = 26 % (estado High)	939
12/04/14 17:55:45:929	VALPARAISO	VATR012TR_02_I	Corriente TR-2	Valor = 4 A (estado Low)	929
12/04/14 17:55:45:929	VALPARAISO	VATR110T1_01_F	Frecuencia TR-1	Valor = 0 Hz (estado Low)	929
12/04/14 17:55:45:929	VALPARAISO	VATR012T1_01_V	Voltaje A-B TR-1	Valor = 0 kV (estado Low)	929
12/04/14 17:55:45:929	VALPARAISO	VATR012T1_02_V	Voltaje B-C TR-1	Valor = 0 kV (estado Low)	929
12/04/14 17:55:45:929	VALPARAISO	VATR012T1_03_V	Voltaje C-A TR-1	Valor = 0 kV (estado Low)	929
12/04/14 17:55:45:929	VALPARAISO	VAA012SU_07_F	Frecuencia AI.SAUCE	Valor = 0 Hz (estado Low)	929
12/04/14 17:55:45:929	VALPARAISO	VATR012TR_03_I	Corriente Fase B TR-1	Valor = 0 A (estado ROC)	929
12/04/14 17:55:45:929	VALPARAISO	VAA012UR_08_F	Frecuencia AI.URUGUAY	Valor = 0 Hz (estado Low)	929
12/04/14 17:55:45:929	VALPARAISO	VATR012T1_01VM	Voltaje Promedio TR-1	Valor = 0 kV (estado Low)	929
12/04/14 17:55:45:929	VALPARAISO	VAA012P1_01_F	Frecuencia AI.PUERTO 1	Valor = 0 Hz (estado Low)	929
12/04/14 17:55:45:929	VALPARAISO	VATR012TR_01IM	Corriente Promedio TR-1	Valor = 0 A (estado Low)	929
12/04/14 17:55:45:929	VALPARAISO	VATR012TR_04_I	Corriente Fase C TR-1	Valor = 0 Amp (estado ROC)	929
12/04/14 17:55:45:929	VALPARAISO	VABA012BA_01_V	Voltaje BARRA 12 kV N.1	Valor = 0 kV (estado Low)	929
12/04/14 17:55:45:929	VALPARAISO	VATR110TR_01_P	Potencia Activa TR-1	Valor = 0 MW (estado LOW-LOW)	929
12/04/14 17:55:45:929	VALPARAISO	VATR110TR_02_P	Potencia Activa TR-2	Valor = 0 MW (estado LOW-LOW)	929
12/04/14 17:55:45:929	VALPARAISO	VAA012SU_07_I	Corriente Promedio AI.SAUCE	Valor = 0 A (estado Low)	929
12/04/14 17:55:45:929	VALPARAISO	VAA012SU_07_I	Corriente Promedio AI.SAUCE	Valor = 0 A (estado ROC)	929
12/04/14 17:55:45:929	VALPARAISO	VAA012FR_01_F	Frecuencia AI.FRANCIA VIEJO	Valor = 0 Hz (estado Low)	929
12/04/14 17:55:45:929	VALPARAISO	VAA012IA_04_F	Frecuencia AI.INDEPENDENCIA	Valor = 0 Hz (estado Low)	929
12/04/14 17:55:45:929	VALPARAISO	VAA012P1_02_I	Corriente Fase B AI.PUERTO 1	Valor = 0 A (estado Low)	929
12/04/14 17:55:45:929	VALPARAISO	VAA012P1_03_I	Corriente Fase C AI.PUERTO 1	Valor = 0 A (estado Low)	929
12/04/14 17:55:45:929	VALPARAISO	VAA012SU_07_P	Potencia Activa AI.SAUCE	Valor = 0 MW (estado LOW-LOW)	929
12/04/14 17:55:45:929	VALPARAISO	VAA012UR_08_I	Corriente Promedio AI.URUGUAY	Valor = 0 A (estado ROC)	929
12/04/14 17:55:45:929	VALPARAISO	VAA012P1_05_I	Corriente Promedio AI.PUERTO 1	Valor = 0 A (estado ROC)	929
12/04/14 17:55:45:929	VALPARAISO	VAA012UR_08_P	Potencia Activa AI.URUGUAY	Valor = 0 MW (estado LOW-LOW)	929
12/04/14 17:55:45:929	VALPARAISO	VAA012P1_01_I	Corriente Fase A AI.PUERTO 1	Valor = 0 A (estado Low-Low)	929
12/04/14 17:55:45:929	VALPARAISO	VAA012P1_05_P	Potencia Activa AI.PUERTO 1	Valor = 0 MW (estado LOW-LOW)	929
12/04/14 17:55:45:929	VALPARAISO	VAA012UR_08_I	Corriente Promedio AI.URUGUAY	Valor = 0 A (estado Low-Low)	929
12/04/14 17:55:45:929	VALPARAISO	VAA012P1_05_I	Corriente Promedio AI.PUERTO 1	Valor = 0 A (estado Low-Low)	929
12/04/14 17:55:45:929	VALPARAISO	VAA012IA_04_I	Corriente Promedio AI.INDEPENDENCIA	Valor = 0 A (estado ROC)	929
12/04/14 17:55:45:929	VALPARAISO	VAA012BR_05_I	Corriente Fase A AI.BRASIL (F6)	Valor = 3.6009 A (estado Low)	929
12/04/14 17:55:45:929	VALPARAISO	VAA012BR_06_I	Corriente Fase B AI.BRASIL (F6)	Valor = 3.6009 A (estado Low)	929
12/04/14 17:55:45:929	VALPARAISO	VAA012BR_07_I	Corriente Fase C AI.BRASIL (F6)	Valor = 3.6009 A (estado Low)	929
12/04/14 17:55:45:929	VALPARAISO	VABA012BA_02_V	Voltaje BARRA 12 kV N.2 (VM Francia)	Valor = 0 kV (estado Low)	929
12/04/14 17:55:45:929	VALPARAISO	VAA012P1_06_I	Corriente Fase A AI.PUERTO 1 (F6)	Valor = 3.6009 A (estado Low)	929
12/04/14 17:55:45:929	VALPARAISO	VAA012P1_06_I	Corriente Fase A AI.PUERTO 1 (F6)	Valor = 3.6009 A (estado ROC)	929
12/04/14 17:55:45:929	VALPARAISO	VAA012P1_07_I	Corriente Fase B AI.PUERTO 1 (F6)	Valor = 3.6009 A (estado Low)	929
12/04/14 17:55:45:929	VALPARAISO	VAA012P1_07_I	Corriente Fase B AI.PUERTO 1 (F6)	Valor = 3.6009 A (estado ROC)	929
12/04/14 17:55:45:929	VALPARAISO	VAA012P1_08_I	Corriente Fase C AI.PUERTO 1 (F6)	Valor = 3.6009 A (estado Low)	929
12/04/14 17:55:45:929	VALPARAISO	VAA012P1_08_I	Corriente Fase C AI.PUERTO 1 (F6)	Valor = 3.6009 A (estado ROC)	929
12/04/14 17:55:45:929	VALPARAISO	VAA012IA_04_I	Corriente Promedio AI.INDEPENDENCIA	Valor = 0 A (estado Low-Low)	929
12/04/14 17:55:45:929	VALPARAISO	VAA012P2_07_I	Corriente Fase A AI.PUERTO 2 (F6)	Valor = 3.6009 Amp (estado Low)	929
12/04/14 17:55:45:929	VALPARAISO	VAA012P2_08_I	Corriente Fase B AI.PUERTO 2 (F6)	Valor = 3.6009 Amp (estado Low)	929
12/04/14 17:55:45:929	VALPARAISO	VAA012P2_09_I	Corriente Fase C AI.PUERTO 2 (F6)	Valor = 3.6009 Amp (estado Low)	929
12/04/14 17:55:46:649	PLAYA_ANCHA	PATR012T1_01F	Frecuencia TR-1	Valor = 0 Hz (estado Low)	649
12/04/14 17:55:46:649	PLAYA_ANCHA	PATR110T2_01F	Frecuencia TR-2	Valor = 0 Hz (estado Low)	649
12/04/14 17:55:46:649	PLAYA_ANCHA	PATR012T1_01_V	Voltaje A-B TR-1	Valor = 0 kV (estado Low)	649
12/04/14 17:55:46:649	PLAYA_ANCHA	PATR110T2_01VM	Voltaje Promedio TR-2	Valor = 0 kV (estado Low)	649
12/04/14 17:55:46:649	PLAYA_ANCHA	PAAL012RA_01F	Frecuencia AI.TOMAS RAMOS	Valor = 0 Hz (estado Low)	649
12/04/14 17:55:46:649	PLAYA_ANCHA	PATR012T1_01FPP	Factor de Potencia TR-1	Valor = 100 % (estado HIGH)	649
12/04/14 17:55:46:649	PLAYA_ANCHA	PATR012T1_01VM	Voltaje Promedio TR-1	Valor = 0 kV (estado Low-Low)	649
12/04/14 17:55:46:649	PLAYA_ANCHA	PAAL012PA_01FPP	Factor de Potencia AI.PACIFICO	Valor = 100 % (estado HIGH)	649
12/04/14 17:55:46:649	PLAYA_ANCHA	PAAL012PA_01_I	Corriente Fase A AI.PACIFICO(560A)	Valor = 0 A (estado ROC)	649
12/04/14 17:55:46:649	PLAYA_ANCHA	PAAL012PA_02_I	Corriente Fase B AI.PACIFICO(560A)	Valor = 0 A (estado ROC)	649
12/04/14 17:55:46:649	PLAYA_ANCHA	PAAL012PA_03_I	Corriente Fase C AI.PACIFICO(560A)	Valor = 0 A (estado ROC)	649
12/04/14 17:55:46:649	PLAYA_ANCHA	PAAL012LP_01_I	Corriente Fase A AI.LA POLVORA(560A)	Valor = 0 A (estado ROC)	649
12/04/14 17:55:46:649	PLAYA_ANCHA	PAAL012LP_02_I	Corriente Fase B AI.LA POLVORA(560A)	Valor = 0 A (estado ROC)	649
12/04/14 17:55:46:649	PLAYA_ANCHA	PAAL012LP_03_I	Corriente Fase C AI.LA POLVORA(560A)	Valor = 0 A (estado ROC)	649
12/04/14 17:55:46:649	PLAYA_ANCHA	PAAL012PA_01IM	Corriente Promedio AI.PACIFICO(560A)	Valor = 0 A (estado ROC)	649
12/04/14 17:55:46:649	PLAYA_ANCHA	PAAL012AL_01_I	Corriente Fase A AI.PLAYA ANCHA(560A)	Valor = 0 A (estado ROC)	649
12/04/14 17:55:46:649	PLAYA_ANCHA	PAAL012AL_02_I	Corriente Fase B AI.PLAYA ANCHA(560A)	Valor = 0 A (estado ROC)	649
12/04/14 17:55:46:649	PLAYA_ANCHA	PAAL012AL_03_I	Corriente Fase C AI.PLAYA ANCHA(560A)	Valor = 0 A (estado ROC)	649
12/04/14 17:55:46:649	PLAYA_ANCHA	PAAL012RA_01_I	Corriente Fase A AI.TOMAS RAMOS(560A)	Valor = 0 A (estado ROC)	649
12/04/14 17:55:46:649	PLAYA_ANCHA	PAAL012RA_03_I	Corriente Fase B AI.TOMAS RAMOS(560A)	Valor = 9 A (estado ROC)	649
12/04/14 17:55:46:649	PLAYA_ANCHA	PAAL012RA_04_I	Corriente Fase C AI.TOMAS RAMOS(560A)	Valor = 0 A (estado ROC)	649
12/04/14 17:55:46:649	PLAYA_ANCHA	PAAL012LP_02IM	Corriente Promedio AI.LA POLVORA(560A)	Valor = 0 A (estado ROC)	649
12/04/14 17:55:46:649	PLAYA_ANCHA	PAAL012PA_01_I	Corriente Fase A AI.PACIFICO(560A)	Valor = 0 A (estado Low-Low)	649
12/04/14 17:55:46:649	PLAYA_ANCHA	PAAL012PA_02_I	Corriente Fase B AI.PACIFICO(560A)	Valor = 0 A (estado Low-Low)	649
12/04/14 17:55:46:649	PLAYA_ANCHA	PAAL012PA_03_I	Corriente Fase C AI.PACIFICO(560A)	Valor = 0 A (estado Low-Low)	649
12/04/14 17:55:46:649	PLAYA_ANCHA	PAAL012AL_01IM	Corriente Promedio AI.PLAYA ANCHA(560A)	Valor = 0 A (estado ROC)	649
12/04/14 17:55:46:649	PLAYA_ANCHA	PAAL012RA_01ID	Corriente Desbal.AI.TOMAS RAMOS	Valor = 200 % (estado High-High)	649
12/04/14 17:55:46:649	PLAYA_ANCHA	PAAL012RA_02_I	Corriente Promedio AI.TOMAS RAMOS(560A)	Valor = 3 A (estado Low)	649
12/04/14 17:55:46:649	PLAYA_ANCHA	PAAL012RA_02_I	Corriente Promedio AI.TOMAS RAMOS(560A)	Valor = 3 A (estado ROC)	649

12/04/14	17:55:46:649	PLAYA_ANCHA	PAAL012LP_01_I	Corriente Fase A AI.LA POLVORA(560A)	Valor = 0 A (estado Low-Low)	649
12/04/14	17:55:46:649	PLAYA_ANCHA	PAAL012LP_02_I	Corriente Fase B AI.LA POLVORA(560A)	Valor = 0 A (estado Low-Low)	649
12/04/14	17:55:46:649	PLAYA_ANCHA	PAAL012LP_03_I	Corriente Fase C AI.LA POLVORA(560A)	Valor = 0 A (estado Low-Low)	649
12/04/14	17:55:46:649	PLAYA_ANCHA	PAAL012PA_01IM	Corriente Promedio AI.PACIFICO(560A)	Valor = 0 A (estado Low-Low)	649
12/04/14	17:55:46:649	PLAYA_ANCHA	PAAL012AL_01_I	Corriente Fase A AI.PLAYA ANCHA(560A)	Valor = 0 A (estado Low-Low)	649
12/04/14	17:55:46:649	PLAYA_ANCHA	PAAL012AL_02_I	Corriente Fase B AI.PLAYA ANCHA(560A)	Valor = 0 A (estado Low-Low)	649
12/04/14	17:55:46:649	PLAYA_ANCHA	PAAL012AL_03_I	Corriente Fase C AI.PLAYA ANCHA(560A)	Valor = 0 A (estado Low-Low)	649
12/04/14	17:55:46:649	PLAYA_ANCHA	PAAL012RA_01_I	Corriente Fase A AI.TOMAS RAMOS(560A)	Valor = 0 A (estado Low-Low)	649
12/04/14	17:55:46:649	PLAYA_ANCHA	PAAL012RA_04_I	Corriente Fase C AI.TOMAS RAMOS(560A)	Valor = 0 A (estado Low-Low)	649
12/04/14	17:55:46:649	PLAYA_ANCHA	PAAL012LP_02IM	Corriente Promedio AI.LA POLVORA(560A)	Valor = 0 A (estado Low-Low)	649
12/04/14	17:55:46:649	PLAYA_ANCHA	PAAL012AL_01IM	Corriente Promedio AI.PLAYA ANCHA(560A)	Valor = 0 A (estado Low-Low)	649
12/04/14	17:55:47:369	SAN SEBASTIAN	SSTR066TR_01_I	Corriente TR-2	Valor = 0 A (estado Low)	369
12/04/14	17:55:47:369	SAN SEBASTIAN	SSAL012LT_01F	Frecuencia AI.LITORAL	Valor = 0 Hz (estado Low)	369
12/04/14	17:55:47:369	SAN SEBASTIAN	SSAL012AL_08_P	Potencia Activa AI.S.SEBASTIAN	Valor = 0 MW (estado Low)	369
12/04/14	17:55:47:369	SAN SEBASTIAN	SSAL012AL_01VM	Voltaje Promedio AI.S.SEBASTIAN	Valor = 0 KV (estado Low)	369
12/04/14	17:55:47:369	SAN SEBASTIAN	SSBA012BA_01_V	Voltaje BARRA 12KV (VM LITORAL)	Valor = 0 KV (estado Low)	369
12/04/14	17:55:47:369	SAN SEBASTIAN	SSAL012LT_02_I	Corriente Fase A AI.LITORAL(400A)	Valor = 0 A (estado ROC)	369
12/04/14	17:55:47:369	SAN SEBASTIAN	SSAL012LT_03_I	Corriente Fase B AI.LITORAL(400A)	Valor = 0 A (estado ROC)	369
12/04/14	17:55:47:369	SAN SEBASTIAN	SSAL012LT_04_I	Corriente Fase C AI.LITORAL(400A)	Valor = 0 A (estado ROC)	369
12/04/14	17:55:47:369	SAN SEBASTIAN	SSAL012AL_01_I	Corriente Fase A AI.S.SEBASTIAN(400A)	Valor = 0 A (estado ROC)	369
12/04/14	17:55:47:369	SAN SEBASTIAN	SSAL012AL_03_I	Corriente Fase B AI.S.SEBASTIAN(400A)	Valor = 0 A (estado ROC)	369
12/04/14	17:55:47:369	SAN SEBASTIAN	SSAL012AL_04_I	Corriente Fase C AI.S.SEBASTIAN(400A)	Valor = 0 A (estado ROC)	369
12/04/14	17:55:47:369	SAN SEBASTIAN	SSAL012LT_02_I	Corriente Fase A AI.LITORAL(400A)	Valor = 0 A (estado Low-Low)	369
12/04/14	17:55:47:369	SAN SEBASTIAN	SSAL012LT_03_I	Corriente Fase B AI.LITORAL(400A)	Valor = 0 A (estado Low-Low)	369
12/04/14	17:55:47:369	SAN SEBASTIAN	SSAL012LT_04_I	Corriente Fase C AI.LITORAL(400A)	Valor = 0 A (estado Low-Low)	369
12/04/14	17:55:47:369	SAN SEBASTIAN	SSAL012AL_02_I	Corriente Promedio AI.S.SEBASTIAN(400A)	Valor = 0 A (estado ROC)	369
12/04/14	17:55:47:369	SAN SEBASTIAN	SSAL012LT_01_I	Corriente Promedio AI.LITORAL(400A)	Valor = 0 A (estado Low-Low)	369
12/04/14	17:55:47:369	SAN SEBASTIAN	SSAL012AL_01_I	Corriente Fase A AI.S.SEBASTIAN(400A)	Valor = 0 A (estado Low-Low)	369
12/04/14	17:55:47:369	SAN SEBASTIAN	SSAL012AL_03_I	Corriente Fase B AI.S.SEBASTIAN(400A)	Valor = 0 A (estado Low-Low)	369
12/04/14	17:55:47:369	SAN SEBASTIAN	SSAL012AL_04_I	Corriente Fase C AI.S.SEBASTIAN(400A)	Valor = 0 A (estado Low-Low)	369
12/04/14	17:55:47:369	SAN SEBASTIAN	SSAL012AL_02_I	Corriente Promedio AI.S.SEBASTIAN(400A)	Valor = 0 A (estado Low-Low)	369
12/04/14	17:55:47:369	PLAYA_ANCHA	PASO012BC_01MA	Estado Control BCO.COND.1	Cambio espontaneo a estado DESCONNECT. (estado anormal)	40
12/04/14	17:55:47:509	LAGUNA VERDE	LVT1101TR_01_P	Potencia Activa BCO.AUTOTR.	Valor = 0 MW (estado Low)	509
12/04/14	17:55:47:509	LAGUNA VERDE	LVT1101TR_01VM	Voltaje Promedio BCO.AUTOTR.	Valor = 0 KV (estado Low)	509
12/04/14	17:55:47:509	LAGUNA VERDE	LVL066SA_01_V	Voltaje A-B L.VERDE-T.ALG.1	Valor = 0 KV (estado Low-Low)	509
12/04/14	17:55:47:509	LAGUNA VERDE	LVL066SA_02_V	Voltaje B-C L.VERDE-T.ALG.1	Valor = 0 KV (estado Low-Low)	509
12/04/14	17:55:47:509	LAGUNA VERDE	LVL066SA_03_V	Voltaje C-A L.VERDE-T.ALG.1	Valor = 0 KV (estado Low-Low)	509
12/04/14	17:55:47:509	LAGUNA VERDE	LVL066SA_01_I	Corriente Fase A L.VERDE-T.ALG.2	Valor = 0 A (estado Low-Low)	509
12/04/14	17:55:47:509	LAGUNA VERDE	LVL066SA_05_I	Corriente Fase B L.VERDE-T.ALG.2	Valor = 0 A (estado Low-Low)	509
12/04/14	17:55:47:509	LAGUNA VERDE	LVL066SA_06_I	Corriente Fase C L.VERDE-T.ALG.2	Valor = 0 A (estado Low-Low)	509
12/04/14	17:55:47:509	LAGUNA VERDE	LVL066SA_01VM	Voltaje Promedio L.VERDE-T.ALG.1	Valor = 0 KV (estado Low-Low)	509
12/04/14	17:55:47:509	LAGUNA VERDE	LVT1101TR_01IM	Corriente Promedio BCO.AUTOTR.(360A)	Valor = 0 A (estado Low-Low)	509
12/04/14	17:55:47:509	LAGUNA VERDE	LVT1101TR_05RE	Temp.Aceite Fase Reserva BCO.AUTOTR.	Valor = 0 C (estado LOW-LOW)	509
12/04/14	17:55:47:509	LAGUNA VERDE	LVL066SA_01IM	Corriente Promedio L.VERDE-T.ALG.1(420A)	Valor = 0 A (estado Low-Low)	509
12/04/14	17:55:47:509	LAGUNA VERDE	LVL066SA_02IM	Corriente Promedio L.VERDE-T.ALG.2(330A)	Valor = 0 A (estado Low-Low)	509
12/04/14	17:55:48:389	PLACERES	PLA012BN_01_I	Corriente Fase A AI.BARON(560A)	Valor = 0 A (estado ROC)	389
12/04/14	17:55:48:389	PLACERES	PLA012BN_02_I	Corriente Fase B AI.BARON(560A)	Valor = 0 A (estado ROC)	389
12/04/14	17:55:48:389	PLACERES	PLA012BN_03_I	Corriente Fase C AI.BARON(560A)	Valor = 0 A (estado ROC)	389
12/04/14	17:55:48:389	PLACERES	PLA012BN_01IM	Corriente Promedio AI.BARON(560A)	Valor = 0 A (estado ROC)	389
12/04/14	17:55:48:389	PLACERES	PLBA012BA_01_V	Voltaje BARRA 12KV N.1(VM BARON)	Valor = 0 KV (estado Low)	389
12/04/14	17:55:48:389	PLACERES	PLA012PL_01_I	Corriente Fase A AI.PLACERES(560A)	Valor = 0 A (estado ROC)	389
12/04/14	17:55:48:389	PLACERES	PLA012PL_02_I	Corriente Fase B AI.PLACERES(560A)	Valor = 0 A (estado ROC)	389
12/04/14	17:55:48:389	PLACERES	PLA012PL_03_I	Corriente Fase C AI.PLACERES(560A)	Valor = 0 A (estado ROC)	389
12/04/14	17:55:48:389	PLACERES	PLA012AS_01IM	Corriente Promedio AI.A.SANTA(600A)	Valor = 0 A (estado ROC)	389
12/04/14	17:55:48:389	PLACERES	PLA012BN_01_I	Corriente Fase A AI.BARON(560A)	Valor = 0 A (estado Low-Low)	389
12/04/14	17:55:48:389	PLACERES	PLA012BN_02_I	Corriente Fase B AI.BARON(560A)	Valor = 0 A (estado Low-Low)	389
12/04/14	17:55:48:389	PLACERES	PLA012BN_03_I	Corriente Fase C AI.BARON(560A)	Valor = 0 A (estado Low-Low)	389
12/04/14	17:55:48:389	PLACERES	PLBA012BA_02_V	Voltaje BARRA 12kv N.2/VM A.SANTA)	Valor = 0 KV (estado Low)	389
12/04/14	17:55:48:389	PLACERES	PLA012OS_01_I	Corriente Fase A AI.S.OSSA(600A)	Valor = 0 A (estado Low-Low)	389
12/04/14	17:55:48:389	PLACERES	PLA012OS_02_I	Corriente Fase B AI.S.OSSA(600A)	Valor = 0 A (estado Low-Low)	389
12/04/14	17:55:48:389	PLACERES	PLA012OS_03_I	Corriente Fase C AI.S.OSSA(600A)	Valor = 0 A (estado Low-Low)	389
12/04/14	17:55:48:389	PLACERES	PLA012PC_01IM	Corriente Promedio AI.PLACILLA(560A)	Valor = 0 A (estado ROC)	389
12/04/14	17:55:48:389	PLACERES	PLA012PL_01IM	Corriente Promedio AI.PLACERES(560A)	Valor = 0 A (estado ROC)	389
12/04/14	17:55:48:389	PLACERES	PLA012AS_01_I	Corriente Fase Ro(A) AI.A.SANTA(600A)	Valor = 0 A (estado ROC)	389
12/04/14	17:55:48:389	PLACERES	PLA012AS_02_I	Corriente Fase Bi(B) AI.A.SANTA(600A)	Valor = 0 A (estado ROC)	389
12/04/14	17:55:48:389	PLACERES	PLA012AS_03_I	Corriente Fase Az(C) AI.A.SANTA(600A)	Valor = 0 A (estado ROC)	389
12/04/14	17:55:48:389	PLACERES	PLA012BN_01IM	Corriente Promedio AI.BARON(560A)	Valor = 0 A (estado Low-Low)	389
12/04/14	17:55:48:389	PLACERES	PLA012OS_01IM	Corriente Promedio AI.S.OSSA(600A)	Valor = 0 A (estado Low-Low)	389
12/04/14	17:55:48:389	PLACERES	PLA012PC_01_I	Corriente Fase Ro(A) AI.PLACILLA(560A)	Valor = 0 A (estado ROC)	389
12/04/14	17:55:48:389	PLACERES	PLA012PC_02_I	Corriente Fase Bi(B) AI.PLACILLA(560A)	Valor = 0 A (estado ROC)	389
12/04/14	17:55:48:389	PLACERES	PLA012PC_03_I	Corriente Fase Az(C) AI.PLACILLA(560A)	Valor = 0 A (estado ROC)	389
12/04/14	17:55:48:389	PLACERES	PLA012PL_01_I	Corriente Fase A AI.PLACERES(560A)	Valor = 0 A (estado Low-Low)	389
12/04/14	17:55:48:389	PLACERES	PLA012PL_02_I	Corriente Fase B AI.PLACERES(560A)	Valor = 0 A (estado Low-Low)	389
12/04/14	17:55:48:389	PLACERES	PLA012PL_03_I	Corriente Fase C AI.PLACERES(560A)	Valor = 0 A (estado Low-Low)	389
12/04/14	17:55:48:389	PLACERES	PLA012AS_01IM	Corriente Promedio AI.A.SANTA(600A)	Valor = 0 A (estado Low-Low)	389
12/04/14	17:55:48:389	PLACERES	PLA012PC_01IM	Corriente Promedio AI.PLACILLA(560A)	Valor = 0 A (estado Low-Low)	389
12/04/14	17:55:48:389	PLACERES	PLA012PL_01IM	Corriente Promedio AI.PLACERES(560A)	Valor = 0 A (estado Low-Low)	389
12/04/14	17:55:48:389	PLACERES	PLA012AS_01_I	Corriente Fase Ro(A) AI.A.SANTA(600A)	Valor = 0 A (estado Low-Low)	389
12/04/14	17:55:48:389	PLACERES	PLA012AS_02_I	Corriente Fase Bi(B) AI.A.SANTA(600A)	Valor = 0 A (estado Low-Low)	389
12/04/14	17:55:48:389	PLACERES	PLA012AS_03_I	Corriente Fase Az(C) AI.A.SANTA(600A)	Valor = 0 A (estado Low-Low)	389
12/04/14	17:55:48:389	PLACERES	PLA012PC_01_I	Corriente Fase Ro(A) AI.PLACILLA(560A)	Valor = 0 A (estado Low-Low)	389
12/04/14	17:55:48:389	PLACERES	PLA012PC_02_I	Corriente Fase Bi(B) AI.PLACILLA(560A)	Valor = 0 A (estado Low-Low)	389
12/04/14	17:55:48:389	PLACERES	PLA012PC_03_I	Corriente Fase Az(C) AI.PLACILLA(560A)	Valor = 0 A (estado Low-Low)	389
12/04/14	17:55:49:781	CASABLANCA	CBIN066T1_01AC	Int.66kV TR-1	Cambio espontaneo a estado ABRIR (estado anormal)	781
12/04/14	17:55:50:898	ALGARROBO	ALRE066TC_01AL	Falla Cargador de Baterias	Valor = ALARMA (estado anormal)	898
12/04/14	17:55:51:924	PLACERES	PLRE012SX_02AL	Falta Tension SS.AA.	Valor = ALARMA (estado anormal)	924
12/04/14	17:55:52:989	PLACERES	PLIN012BC_01AC	Int.12kV BCO.COND.1	Cambio espontaneo a estado ABRIR (estado anormal)	989
12/04/14	17:55:53:16	SAN SEBASTIAN	SSIN066TR_01AC	Int.66kV TR-2	Cambio espontaneo a estado ABRIR (estado anormal)	16
12/04/14	17:55:53:277	CASABLANCA	CBDE066L1_02AC	Desc.66kV ALGARROBO-CASABLANCA 2	Cambio espontaneo a estado ABRIR (estado anormal)	277
12/04/14	17:55:53:368	PLAYA_ANCHA	PARE012SX_01AL	Falta Tension SS.AA.	Valor = ALARMA (estado anormal)	368
12/04/14	17:55:53:820	PLACERES	PLSO012BC_01MA	Estado Control BCO.COND.1	Cambio espontaneo a estado DESCONNECT. (estado anormal)	820
12/04/14	17:55:54:18	PLACERES	PLIN110TR_01AC	Int.110kV TR-1	Cambio espontaneo a estado ABRIR (estado anormal)	18
12/04/14	17:55:54:968	SAN SEBASTIAN	SSDE066L1_01AC	Desc.66kV ARR.S.SEBASTIAN 1	Cambio espontaneo a estado ABRIR (estado anormal)	968
12/04/14	17:55:55:409	VALPARAISO	VVAL012CO_01_F	Frecuencia AI.COLON	Valor = 0 Hz (estado Low)	409
12/04/14	17:55:55:409	VALPARAISO	VVAL012BR_01_F	Frecuencia AI.BRASIL	Valor = 0 Hz (estado Low)	409
12/04/14	17:55:55:409	VALPARAISO	VVAL012P2_01_F	Frecuencia AI.PUERTO 2	Valor = 0 Hz (estado Low)	409
12/04/14	17:55:55:409	VALPARAISO	VVAL012CO_02_I	Corriente Promedio AI.COLON	Valor = 0 A (estado ROC)	409
12/04/14	17:55:55:409	VALPARAISO	VVAL012BR_01_I	Corriente Promedio AI.BRASIL	Valor = 0 A (estado ROC)	409
12/04/14	17:55:55:409	VALPARAISO	VVAL012NC_01VM	Voltaje Promedio AI.TPS	Valor = 0 KV (estado Low-Low)	409
12/04/14	17:55:55:409	VALPARAISO	VVAL012CO_01_I	Corriente Fase A AI.COLON	Valor = 0 A (estado Low-Low)	409
12/04/14	17:55:55:409	VALPARAISO	VVAL012CO_02_P	Potencia Activa AI.COLON	Valor = 0 MW (estado LOW-LOW)	409
12/04/14	17:55:55:409	VALPARAISO	VVAL012NC_01IM	Corriente Promedio AI.TPS	Valor = 0 A (estado Low-Low)	409
12/04/14	17:55:55:409	VALPARAISO	VVAL012BR_01_P	Potencia Activa AI.BRASIL	Valor = 0 MW (estado LOW-LOW)	409
12/04/14	17:55:55:409	VALPARAISO	VVAL012BR_02_I	Corriente Fase A AI.BRASIL	Valor = 0 A (estado Low-Low)	409
12/04/14	17:55:55:409	VALPARAISO	VVAL012P2_06_I	Corriente Promedio AI.PUERTO 2	Valor = 0 A (estado ROC)	409
12/04/14	17:55:55:409	VALPARAISO	VVAL012CO_02_I	Corriente Promedio AI.COLON	Valor = 0 A (estado Low-Low)	409
12/04/14	17:55:55:409	VALPARAISO	VVAL012BR_01_I	Corriente Promedio AI.BRASIL	Valor = 0 A (estado Low-Low)	409
12/04/14	17:55:55:409	VALPARAISO	VVAL012P2_06_P	Potencia Activa AI.PUERTO 2	Valor = 0 MW (estado LOW-LOW)	409
12/04/14	17:55:55:409	VALPARAISO	VVAL012FR_03_I	Corriente Promedio AI.FRANCIA (C)	Valor = 0 A (estado ROC)	409
12/04/14	17:55:55:409	VALPARAISO	VVAL012P2_01_I	Corriente Fase A AI.PUERTO 2	Valor = 0 Amp (estado Low-Low)	409
12/04/14	17:55:55:409	VALPARAISO	VVAL012P2_06_I	Corriente Promedio AI.PUERTO 2	Valor = 0 A (estado Low-Low)	409
12/04/14	17:55:55:409	VALPARAISO	VVAL012FR_01_I	Corriente Fase A AI.FRANCIA (C)	Valor = 0 A (estado Low-Low)	409
12/04/14	17:55:55:409	VALPARAISO	VVAL012FR_03_P	Potencia Activa AI.FRANCIA (C)	Valor = 0 MW (estado LOW-LOW)	409
12/04/14	17:55:55:409	VALPARAISO	VVAL012FR_04_I	Corriente Fase C AI.FRANCIA (C)	Valor = 0 A (estado Low-Low)	409
12/04/14	17:55:55:409	VALPARAISO	VVAL012FR_03_I	Corriente Promedio AI.FRANCIA (C)	Valor = 0 A (estado Low-Low)	409
12/04/14	17:55:55:429	AGUA_SANTA	ASL110M401ID	Corriente Desbal.A.SANTA-MIRAF.4	Valor = 5 % (estado NORMAL)	429
12/04/14	17:55:56:340	CASABLANCA	CBRE012BC_06AL	C.AUT.BCO:Int.12kV BCO.3 No Opero	Valor = ALARMA (estado anormal)	340
12/04/14	17:55:56:63	PLACERES	PLIN110TR_02AC	Int.110kV TR-2	Cambio espontaneo a estado ABRIR (estado anormal)	63

12/04/14 17:55:57:429	LAGUNA_VERDE	LVL1101L_02IM	Corriente Promedio L.V-A.SANTA 2(264A)	Valor = 0 A (estado Low-Low)	429
12/04/14 17:55:58:439	PLACERES	PLALO12PO_01_I	Corriente Fase A AI.POLANCO(560A)	Valor = 0 A (estado ROC)	439
12/04/14 17:55:58:439	PLACERES	PLALO12PO_03_I	Corriente Fase C AI.POLANCO(560A)	Valor = 0 A (estado ROC)	439
12/04/14 17:55:58:439	PLACERES	PLALO12PO_02_I	Corriente Fase B AI.POLANCO(560A)	Valor = 0 A (estado ROC)	439
12/04/14 17:55:58:439	PLACERES	PLALO12PO_01IM	Corriente Promedio AI.POLANCO(560A)	Valor = 0 A (estado ROC)	439
12/04/14 17:55:58:439	PLACERES	PLALO12PO_01_I	Corriente Fase A AI.POLANCO(560A)	Valor = 0 A (estado Low-Low)	439
12/04/14 17:55:58:439	PLACERES	PLALO12PO_03_I	Corriente Fase C AI.POLANCO(560A)	Valor = 0 A (estado Low-Low)	439
12/04/14 17:55:58:439	PLACERES	PLALO12PO_02_I	Corriente Fase B AI.POLANCO(560A)	Valor = 0 A (estado Low-Low)	439
12/04/14 17:55:58:439	PLACERES	PLALO12PO_01IM	Corriente Promedio AI.POLANCO(560A)	Valor = 0 A (estado Low-Low)	439
12/04/14 17:55:58:710	PLAYA_ANCHA	PAINO12BC_01AL	C.AUT.BCO:INT.12KV BCO.1 No Opero	Valor = ALARMA (estado anormal)	710
12/04/14 17:55:59:424	VALPARAISO	VADE110AC_01AC	Desc.110kV ACOPLADOR	Cambio espontaneo a estado CERRAR (estado anormal)	424
12/04/14 17:55:59:842	PLACERES	PLDE110LI_01AC	Desc.110kV ARR.PLACERES 1	Cambio espontaneo a estado ABRIR (estado anormal)	842
12/04/14 17:56:05:369	VALPARAISO	VVAL012ER_01IM	Corriente Promedio AI.ERAZURIZ	Valor = 0 A (estado ROC)	369
12/04/14 17:56:05:369	VALPARAISO	VVAL012ER_01IM	Corriente Promedio AI.ERAZURIZ	Valor = 0 A (estado Low-Low)	369
12/04/14 17:56:05:376	CASABLANCA	CBDE066LI_01AC	Desc.66kV ALGARROBO-CASABLANCA 1	Cambio espontaneo a estado CERRAR (estado anormal)	376
12/04/14 17:56:06:57	VALPARAISO	VAIN110TR_02AC	Int.110kV TR-2	Cambio espontaneo a estado CERRAR (estado normal)	57
12/04/14 17:56:09:770	PLACERES	PLDE110LI_02AC	Desc.110kV ARR.PLACERES 2	Cambio espontaneo a estado CERRAR (estado anormal)	770
12/04/14 17:56:11:89	SAN SEBASTIAN	SSDE066LI_02AC	Desc.66kV ARR.S.SEBASTIAN 2	Cambio espontaneo a estado CERRAR (estado anormal)	89
12/04/14 17:56:13:468	CASABLANCA	CBIN066T_01AC	Int.66kV TR-1	Cambio espontaneo a estado CERRAR (estado normal)	468
12/04/14 17:56:17:569	SAN SEBASTIAN	SSIN066TR_01AC	Int.66kV TR-2	Cambio espontaneo a estado CERRAR (estado normal)	569
12/04/14 17:56:20:524	PLACERES	PLIN110TR_01AC	Int.110kV TR-1	Cambio espontaneo a estado CERRAR (estado normal)	524
12/04/14 17:56:22:643	PLACERES	PLIN110TR_02AC	Int.110kV TR-2	Cambio espontaneo a estado CERRAR (estado normal)	643
12/04/14 17:56:23:440	SAN SEBASTIAN	SSSO066TA_03AL	T.A.66kV:1 a 2 SIN TENSION	Valor = ALARMA (estado anormal)	440
12/04/14 17:56:23:700	SAN SEBASTIAN	SSSO066TA_01AC	Estado TRANSF.AUTOMATICA 66kV	Cambio espontaneo a estado DESCONECT. (estado anormal)	700
12/04/14 17:56:24:0	VALPARAISO	VASO110TA_02AL	T.A.110kV Incomp:C2 a C1 Sin Tension	Valor = ALARMA (estado anormal)	0
12/04/14 17:56:24:790	CASABLANCA	CBSO066TA_01AC	TRANSF.AUTOMATICA 66kV	Cambio espontaneo a estado DESCONECT. (estado anormal)	790
12/04/14 17:56:24:800	CASABLANCA	CBSO066TA_04AL	T.A.66kV:Cto.2 al 1 Sin Tension	Valor = ALARMA (estado anormal)	800
12/04/14 17:56:25:40	VALPARAISO	VASO110TA_01AC	Transfer.Automatica 110kV	Cambio espontaneo a estado DESCONECT. (estado anormal)	40
12/04/14 17:56:38:208	CASABLANCA	CBRE999NC_08AL	Falla Cargador de Baterias	Valor = ALARMA (estado anormal)	208
12/04/14 17:56:40:660	PLACERES	PLSO110TA_01AL	T.A.110kV:C1 a C2 Sin Tension Barra 1	Valor = ALARMA (estado anormal)	660
12/04/14 17:56:56:970	PLACERES	PLSO110TA_12AL	T.A.110kV:C1 a C2 Sin Tension Barra 2	Valor = ALARMA (estado anormal)	970
12/04/14 17:56:57:970	PLACERES	PLSO110TA_01AC	Transf.Automatica 110kV	Cambio espontaneo a estado DESCONECT. (estado anormal)	970
12/04/14 17:57:23:480	SAN SEBASTIAN	SSSO066TA_03AL	T.A.66kV:1 a 2 SIN TENSION	Valor = NORMAL (estado normal)	480
12/04/14 17:57:24:920	VALPARAISO	VASO110TA_02AL	T.A.110kV Incomp:C2 a C1 Sin Tension	Valor = NORMAL (estado normal)	920
12/04/14 17:57:26:120	CASABLANCA	CBSO066TA_04AL	T.A.66kV:Cto.2 al 1 Sin Tension	Valor = NORMAL (estado normal)	120
12/04/14 17:57:58:50	PLACERES	PLSO110TA_01AL	T.A.110kV:C1 a C2 Sin Tension Barra 1	Valor = NORMAL (estado normal)	50
12/04/14 17:57:58:60	PLACERES	PLSO110TA_12AL	T.A.110kV:C1 a C2 Sin Tension Barra 2	Valor = NORMAL (estado normal)	60
12/04/14 17:58:23:707	AGUA SANTA	ASIN10LV101AC	Int.110kV L.VERDE-A.SANTA 1	Envio de COMMAND CERRAR por Imunoz en CQTXOS2	707
12/04/14 17:58:24:674	AGUA SANTA	ASIN10LV101AC	Int.110kV L.VERDE-A.SANTA 1	Cambio a estado	674
12/04/14 17:58:24:700	AGUA SANTA	ASIN10LV101AC	Int.110kV L.VERDE-A.SANTA 1	Comando CERRAR - exitoso	700
12/04/14 17:58:25:10	PLAYA_ANCHA	PABA110SV_01AL	Falta Tension BARRA 12kV N.1	Valor = NORMAL (estado normal)	10
12/04/14 17:58:25:127	VALPARAISO	VARE012SV_01AL	Falta Tension BARRA 12kV N.1	Valor = NORMAL (estado normal)	127
12/04/14 17:58:25:127	VALPARAISO	VARE012SV_02AL	Falta Tension BARRA 12kV N.2	Valor = NORMAL (estado normal)	127
12/04/14 17:58:25:176	VALPARAISO	VARE110SV_01AL	Opero Rele Bajo Voltaje TR-2	Valor = NORMAL (estado normal)	176
12/04/14 17:58:25:40	LAGUNA_VERDE	LVRE110SV_03AL	Falta Tension T/P 110kV L.V-A.S.1	Valor = NORMAL (estado normal)	40
12/04/14 17:58:26:159	PLAYA_ANCHA	PARE110SV_01AL	Falta Alim.CA TR-1	Valor = NORMAL (estado normal)	159
12/04/14 17:58:26:169	PLAYA_ANCHA	PARE012SX_01AL	Falta Tension SS.AA.	Valor = NORMAL (estado normal)	169
12/04/14 17:58:26:50	PLAYA_ANCHA	PARE999BF_08AL	Bloqueo Rele BF por Bajo Volt.Princ.	Valor = NORMAL (estado normal)	50
12/04/14 17:58:27:422	VALPARAISO	VARE012UR_02AL	Mai Funcion.Control F4C AI.URUGUAY	Valor = NORMAL (estado normal)	422
12/04/14 17:58:28:286	PLAYA_ANCHA	PARE999AL_03AL	Falta Alim.Vca Cont.F4C AI.LA POLVORA	Valor = NORMAL (estado normal)	286
12/04/14 17:58:28:337	PLAYA_ANCHA	PARE999TC_03AL	Falta Alim.Vca F4C AI.P.ANCHA-T.RAMOS	Valor = NORMAL (estado normal)	337
12/04/14 17:58:30:207	PLAYA_ANCHA	PARE999TC_02AL	Op.Cargador de Baterias	Valor = NORMAL (estado normal)	207
12/04/14 17:58:35:467	VALPARAISO	VATR012TR_02_I	Corriente TR-2	Valor = 443.515 A (estado NORMAL)	467
12/04/14 17:58:35:467	VALPARAISO	VATR110T1_01_F	Frecuencia TR-1	Valor = 50.04 Hz (estado NORMAL)	467
12/04/14 17:58:35:467	VALPARAISO	VATR012T1_03_V	Voltaje C-A TR-1	Valor = 12.25 KV (estado NORMAL)	467
12/04/14 17:58:35:467	VALPARAISO	VATR012T1_01_V	Voltaje A-B TR-1	Valor = 12.264 KV (estado NORMAL)	467
12/04/14 17:58:35:467	VALPARAISO	VATR012T1_02_V	Voltaje B-C TR-1	Valor = 12.248 KV (estado NORMAL)	467
12/04/14 17:58:35:467	VALPARAISO	VATR012TR_04_I	Corriente Fase C TR-1	Valor = 359 Amp (estado ROC)	467
12/04/14 17:58:35:467	VALPARAISO	VVAL012CO_01_F	Frecuencia AI.COLON	Valor = 50.04 Hz (estado NORMAL)	467
12/04/14 17:58:35:467	VALPARAISO	VATR110TR_01_P	Potencia Activa TR-1	Valor = 7.58 MW (estado NORMAL)	467
12/04/14 17:58:35:467	VALPARAISO	VVAL012BR_01_F	Frecuencia AI.BRASIL	Valor = 50.05 Hz (estado NORMAL)	467
12/04/14 17:58:35:467	VALPARAISO	VATR012TR_01IM	Corriente Promedio TR-1	Valor = 360 A (estado NORMAL)	467
12/04/14 17:58:35:467	VALPARAISO	VVAL012BR_01_I	Corriente Promedio AI.BRASIL	Valor = 57 A (estado ROC)	467
12/04/14 17:58:35:467	VALPARAISO	VVAL012CO_02_I	Corriente Promedio AI.COLON	Valor = 125 A (estado ROC)	467
12/04/14 17:58:35:467	VALPARAISO	VVAL012NC_01IM	Corriente Promedio AI.TPS	Valor = 45 A (estado NORMAL)	467
12/04/14 17:58:35:467	VALPARAISO	VATR110TR_02_P	Potencia Activa TR-2	Valor = 8.7405 MW (estado NORMAL)	467
12/04/14 17:58:35:467	VALPARAISO	VVAL012BR_02_I	Corriente Fase A AI.BRASIL	Valor = 57 A (estado NORMAL)	467
12/04/14 17:58:35:467	VALPARAISO	VVAL012CO_01_I	Corriente Fase A AI.COLON	Valor = 124 A (estado NORMAL)	467
12/04/14 17:58:35:467	VALPARAISO	VVAL012P2_01_F	Frecuencia AI.PUERTO 1	Valor = 50.05 Hz (estado NORMAL)	467
12/04/14 17:58:35:467	VALPARAISO	VATR012T1_01VM	Voltaje Promedio TR-1	Valor = 12.254 KV (estado NORMAL)	467
12/04/14 17:58:35:467	VALPARAISO	VVAL012P2_06_I	Corriente Promedio AI.PUERTO 2	Valor = 66 A (estado ROC)	467
12/04/14 17:58:35:467	VALPARAISO	VVAL012BR_01_I	Corriente Promedio AI.BRASIL	Valor = 57 A (estado NORMAL)	467
12/04/14 17:58:35:467	VALPARAISO	VVAL012CO_02_I	Corriente Promedio AI.COLON	Valor = 125 A (estado NORMAL)	467
12/04/14 17:58:35:467	VALPARAISO	VVAL012CO_02_P	Potencia Activa AI.COLON	Valor = 2.404 MW (estado NORMAL)	467
12/04/14 17:58:35:467	VALPARAISO	VVAL012NC_01VM	Voltaje Promedio AI.TPS	Valor = 12.277 KV (estado NORMAL)	467
12/04/14 17:58:35:467	VALPARAISO	VABA012BA_01_V	Voltaje BARRA 12 kV N.1	Valor = 12.254 kV (estado NORMAL)	467
12/04/14 17:58:35:467	VALPARAISO	VVAL012BR_01_P	Potencia Activa AI.BRASIL	Valor = 1.188 MW (estado NORMAL)	467
12/04/14 17:58:35:467	VALPARAISO	VVAL012P2_01_I	Corriente Fase A AI.PUERTO 2	Valor = 66 Amp (estado NORMAL)	467
12/04/14 17:58:35:467	VALPARAISO	VVAL012P2_06_I	Corriente Promedio AI.PUERTO 2	Valor = 66 A (estado NORMAL)	467
12/04/14 17:58:35:467	VALPARAISO	VVAL012FR_01_F	Frecuencia AI.FRANCIA VIEJO	Valor = 50.05 Hz (estado NORMAL)	467
12/04/14 17:58:35:467	VALPARAISO	VVAL012P2_06_P	Potencia Activa AI.PUERTO 2	Valor = 1.341 MW (estado NORMAL)	467
12/04/14 17:58:35:467	VALPARAISO	VVAL012BR_05_I	Corriente Fase A AI.BRASIL (F6)	Valor = 61.1714 A (estado NORMAL)	467
12/04/14 17:58:35:467	VALPARAISO	VVAL012BR_06_I	Corriente Fase B AI.BRASIL (F6)	Valor = 61.0716 A (estado NORMAL)	467
12/04/14 17:58:35:467	VALPARAISO	VVAL012BR_07_I	Corriente Fase C AI.BRASIL (F6)	Valor = 59.1759 A (estado NORMAL)	467
12/04/14 17:58:35:467	VALPARAISO	VARE110DIF12IF	Corriente Falla Fase Lado BT P632 TR-1	Valor = 1720 A (estado ROC)	467
12/04/14 17:58:35:467	VALPARAISO	VARE110DIF21IF	Corriente Falla Fase Lado BT P632 TR-2	Valor = 1960 A (estado ROC)	467
12/04/14 17:58:35:467	VALPARAISO	VVAL012P1_06_I	Corriente Fase A AI.PUERTO 1 (F6)	Valor = 68.1556 A (estado NORMAL)	467
12/04/14 17:58:35:467	VALPARAISO	VVAL012P1_07_I	Corriente Fase B AI.PUERTO 1 (F6)	Valor = 73.0446 A (estado NORMAL)	467
12/04/14 17:58:35:467	VALPARAISO	VVAL012P1_08_I	Corriente Fase C AI.PUERTO 1 (F6)	Valor = 69.8518 A (estado NORMAL)	467
12/04/14 17:58:35:467	VALPARAISO	VVAL012P2_07_I	Corriente Fase A AI.PUERTO 2 (F6)	Valor = 76.8361 Amp (estado NORMAL)	467
12/04/14 17:58:35:467	VALPARAISO	VVAL012P2_08_I	Corriente Fase B AI.PUERTO 2 (F6)	Valor = 76.0379 Amp (estado NORMAL)	467
12/04/14 17:58:35:467	VALPARAISO	VVAL012P2_09_I	Corriente Fase C AI.PUERTO 2 (F6)	Valor = 77.6343 Amp (estado NORMAL)	467
12/04/14 17:58:35:467	VALPARAISO	VABA012BA_02_V	Voltaje BARRA 12 kV N.2 (VM Francia)	Valor = 11.801 kV (estado NORMAL)	467
12/04/14 17:58:36:667	PLAYA_ANCHA	PATR012T1_01F	Frecuencia TR-1	Valor = 50.04 Hz (estado NORMAL)	667
12/04/14 17:58:36:667	PLAYA_ANCHA	PATR012T1_01_V	Voltaje A-B TR-1	Valor = 12.367 kV (estado NORMAL)	667
12/04/14 17:58:36:667	PLAYA_ANCHA	PATR012T1_01FP	Factor de Potencia TR-1	Valor = -91.6 % (estado NORMAL)	667
12/04/14 17:58:36:667	PLAYA_ANCHA	PATR012T1_01VM	Voltaje Promedio TR-1	Valor = 12.348 kV (estado NORMAL)	667
12/04/14 17:58:36:667	PLAYA_ANCHA	PAAL012RA_01F	Frecuencia AI.TOMAS RAMOS	Valor = 50.05 Hz (estado NORMAL)	667
12/04/14 17:58:36:667	PLAYA_ANCHA	PAAL012RA_01ID	Corriente Desbal.AI.TOMAS RAMOS	Valor = 6 % (estado NORMAL)	667
12/04/14 17:58:36:667	PLAYA_ANCHA	PAAL012PA_01_I	Corriente Fase A AI.PACIFICO(560A)	Valor = 132 A (estado ROC)	667
12/04/14 17:58:36:667	PLAYA_ANCHA	PAAL012PA_02_I	Corriente Fase B AI.PACIFICO(560A)	Valor = 130 A (estado ROC)	667
12/04/14 17:58:36:667	PLAYA_ANCHA	PAAL012PA_03_I	Corriente Fase C AI.PACIFICO(560A)	Valor = 131 A (estado ROC)	667
12/04/14 17:58:36:667	PLAYA_ANCHA	PAAL012PA_01FP	Factor de Potencia AI.PACIFICO	Valor = -90.7 % (estado NORMAL)	667
12/04/14 17:58:36:667	PLAYA_ANCHA	PAAL012PA_01IM	Corriente Promedio AI.PACIFICO(560A)	Valor = 131 A (estado ROC)	667
12/04/14 17:58:36:667	PLAYA_ANCHA	PAAL012PA_01_I	Corriente Fase A AI.PACIFICO(560A)	Valor = 132 A (estado NORMAL)	667
12/04/14 17:58:36:667	PLAYA_ANCHA	PAAL012PA_02_I	Corriente Fase B AI.PACIFICO(560A)	Valor = 130 A (estado NORMAL)	667
12/04/14 17:58:36:667	PLAYA_ANCHA	PAAL012PA_03_I	Corriente Fase C AI.PACIFICO(560A)	Valor = 131 A (estado NORMAL)	667
12/04/14 17:58:36:667	PLAYA_ANCHA	PAAL012RA_01_I	Corriente Fase A AI.TOMAS RAMOS(560A)	Valor = 148 A (estado ROC)	667
12/04/14 17:58:36:667	PLAYA_ANCHA	PAAL012RA_03_I	Corriente Fase B AI.TOMAS RAMOS(560A)	Valor = 165 A (estado ROC)	667
12/04/14 17:58:36:667	PLAYA_ANCHA	PAAL012RA_04_I	Corriente Fase C AI.TOMAS RAMOS(560A)	Valor = 159 A (estado ROC)	667
12/04/14 17:58:36:667	PLAYA_ANCHA	PAAL012PA_01IM	Corriente Promedio AI.PACIFICO(560A)	Valor = 131 A (estado NORMAL)	667
12/04/14 17:58:36:667	PLAYA_ANCHA	PAAL012RA_02_I	Corriente Promedio AI.TOMAS RAMOS(560A)	Valor = 157 A (estado ROC)	667
12/04/14 17:58:36:667	PLAYA_ANCHA	PAAL012RA_01_I	Corriente Fase A AI.TOMAS RAMOS(560A)	Valor = 148 A (estado NORMAL)	667
12/04/14 17:58:36:667	PLAYA_ANCHA	PAAL012RA_04_I	Corriente Fase C AI.TOMAS RAMOS(560A)	Valor = 159 A (estado NORMAL)	667
12/04/14 17:58:36:667	PLAYA_ANCHA	PAAL012RA_02_I	Corriente Promedio AI.TOMAS RAMOS(560A)	Valor = 157 A (estado NORMAL)	667
12/04/14 17:58:39:107	VALPARAISO	VARE110T1_12AL	Falla Regulador Voltaje CTBC TR-1	Valor = NORMAL (estado normal)	107
12/04/14 17:58:41:586	AGUA SANTA	ASL110LV101_F	Frecuencia L.VERDE-A.SANTA 1	Valor = 50.04 Hz (estado NORMAL)	586
12/04/14 17:58:45:596	VALPARAISO	VVAL012SU_07_F	Frecuencia AI.SAUCE	Valor = 49.97 Hz (estado NORMAL)	596

12/04/14 17:58:45:596	VALPARAISO	VVAL012SU_07_I	Corriente Promedio AI.SAUCE	Valor = 91 A (estado ROC)	596
12/04/14 17:58:45:596	VALPARAISO	VVAL012UR_08_F	Frecuencia AI.URUGUAY	Valor = 50.02 Hz (estado NORMAL)	596
12/04/14 17:58:45:596	VALPARAISO	VVAL012SU_07_I	Corriente Promedio AI.SAUCE	Valor = 91 A (estado NORMAL)	596
12/04/14 17:58:45:596	VALPARAISO	VVAL012UR_08_I	Corriente Promedio AI.URUGUAY	Valor = 103 A (estado ROC)	596
12/04/14 17:58:45:596	VALPARAISO	VVAL012SU_07_P	Potencia Activa AI.SAUCE	Valor = 1.726 MW (estado NORMAL)	596
12/04/14 17:58:45:596	VALPARAISO	VVAL012FR_03_I	Corriente Promedio AI.FRANCIA (C)	Valor = 81 A (estado ROC)	596
12/04/14 17:58:45:596	VALPARAISO	VVAL012UR_08_I	Corriente Promedio AI.URUGUAY	Valor = 103 A (estado NORMAL)	596
12/04/14 17:58:45:596	VALPARAISO	VVAL012UR_08_P	Potencia Activa AI.URUGUAY	Valor = 1.973 MW (estado NORMAL)	596
12/04/14 17:58:45:596	VALPARAISO	VVAL012ER_01M	Corriente Promedio AI.ERAZURIZ	Valor = 32 A (estado NORMAL)	596
12/04/14 17:58:45:596	VALPARAISO	VVAL012FR_01_I	Corriente Fase A AI.FRANCIA (C)	Valor = 81 A (estado NORMAL)	596
12/04/14 17:58:45:596	VALPARAISO	VVAL012FR_04_I	Corriente Fase C AI.FRANCIA (C)	Valor = 83 A (estado NORMAL)	596
12/04/14 17:58:45:596	VALPARAISO	VVAL012IA_04_F	Frecuencia AI.INDEPENDENCIA	Valor = 49.99 Hz (estado NORMAL)	596
12/04/14 17:58:45:596	VALPARAISO	VVAL012IA_04_I	Corriente Promedio AI.INDEPENDENCIA	Valor = 86 A (estado ROC)	596
12/04/14 17:58:45:596	VALPARAISO	VVAL012FR_03_I	Corriente Promedio AI.FRANCIA (C)	Valor = 81 A (estado NORMAL)	596
12/04/14 17:58:45:596	VALPARAISO	VVAL012FR_03_P	Potencia Activa AI.FRANCIA (C)	Valor = 1.66 MW (estado NORMAL)	596
12/04/14 17:58:45:596	VALPARAISO	VVAL012IA_04_I	Corriente Promedio AI.INDEPENDENCIA	Valor = 86 A (estado NORMAL)	596
12/04/14 17:58:46:176	PLACERES	PLAL012AS_01M		Enviado ACKNOWLEDGE ANALOG.PLAL012AS_01M.:ROC por Imunoz en CQTXOS8	176
12/04/14 17:58:46:176	PLACERES	PLAL012AS_01M		Enviado ACKNOWLEDGE ANALOG.PLAL012AS_01M.:HILO por Imunoz en CQTXOS8	176
12/04/14 17:58:55:726	VALPARAISO	VVAL012P1_01_F	Frecuencia AI.PUERTO 1	Valor = 49.93 Hz (estado NORMAL)	726
12/04/14 17:58:55:726	VALPARAISO	VVAL012P1_05_I	Corriente Promedio AI.PUERTO 1	Valor = 68 A (estado ROC)	726
12/04/14 17:58:55:726	VALPARAISO	VVAL012P1_01_I	Corriente Fase A AI.PUERTO 1	Valor = 66 A (estado NORMAL)	726
12/04/14 17:58:55:726	VALPARAISO	VVAL012P1_02_I	Corriente Fase B AI.PUERTO 1	Valor = 68 A (estado NORMAL)	726
12/04/14 17:58:55:726	VALPARAISO	VVAL012P1_03_I	Corriente Fase C AI.PUERTO 1	Valor = 70 A (estado NORMAL)	726
12/04/14 17:58:55:726	VALPARAISO	VVAL012P1_05_I	Corriente Promedio AI.PUERTO 1	Valor = 68 A (estado NORMAL)	726
12/04/14 17:58:55:726	VALPARAISO	VVAL012P1_05_P	Potencia Activa AI.PUERTO 1	Valor = 1.433 MW (estado NORMAL)	726
12/04/14 17:59:00:696	AGUA SANTA	ASIN110LV201AC	Int.110kV L.VERDE-A.SANTA 2	Enviado COMMAND CERRAR por Imunoz en CQTXOS2	696
12/04/14 17:59:01:775	AGUA SANTA	ASIN110LV201AC	Int.110kV L.VERDE-A.SANTA 2	Cambio a estado	775
12/04/14 17:59:01:802	AGUA SANTA	ASIN110LV201AC	Int.110kV L.VERDE-A.SANTA 2	Comando CERRAR - exitoso	802
12/04/14 17:59:01:886	PLAYA ANCHA	PABA110SV_02AL	Falta Tension BARRA 12kV N.2	Valor = NORMAL (estado normal)	886
12/04/14 17:59:01:920	PLACERES	PLRE012SX_02AL	Falta Tension SS.AA.	Valor = NORMAL (estado normal)	920
12/04/14 17:59:01:953	PLACERES	PLRE999SV_05AL	Falta Vca/Falla Calefactor Gab.TR-1	Valor = NORMAL (estado normal)	953
12/04/14 17:59:01:957	PLACERES	PLRE012BA_01AL	Falta Tension BARRA 12kV N.1	Valor = NORMAL (estado normal)	957
12/04/14 17:59:01:957	PLACERES	PLRE012BA_02AL	Falta Tension BARRA 12kV N.2	Valor = NORMAL (estado normal)	957
12/04/14 17:59:01:959	PLACERES	PLIN012BC_03AC	Int.12kV BCO.COND.3	Cambio espontaneo a estado CERRAR (estado normal)	959
12/04/14 17:59:01:960	PLACERES	PLIN012BC_02AC	Int.12kV BCO.COND.2	Cambio espontaneo a estado CERRAR (estado normal)	960
12/04/14 17:59:01:989	PLACERES	PLIN012BC_03AC	Int.12kV BCO.COND.3	Cambio espontaneo a estado ABRIR (estado normal)	989
12/04/14 17:59:02:770	PLAYA ANCHA	PAARE99BF_09AL	Bloqueo Rele BF por Bajo Volt. Transf.	Valor = NORMAL (estado normal)	770
12/04/14 17:59:06:266	PLAYA ANCHA	PAAL012LP_01_I	Corriente Fase A AILA POLVORA(560A)	Valor = 180 A (estado ROC)	266
12/04/14 17:59:06:266	PLAYA ANCHA	PAAL012LP_02_I	Corriente Fase B AILA POLVORA(560A)	Valor = 182 A (estado ROC)	266
12/04/14 17:59:06:266	PLAYA ANCHA	PAAL012LP_03_I	Corriente Fase C AILA POLVORA(560A)	Valor = 189 A (estado ROC)	266
12/04/14 17:59:06:266	PLAYA ANCHA	PAAL012AL_01_I	Corriente Fase A AI.PLAYA ANCHA(560A)	Valor = 177 A (estado ROC)	266
12/04/14 17:59:06:266	PLAYA ANCHA	PAAL012AL_02_I	Corriente Fase B AI.PLAYA ANCHA(560A)	Valor = 186 A (estado ROC)	266
12/04/14 17:59:06:266	PLAYA ANCHA	PAAL012AL_03_I	Corriente Fase C AI.PLAYA ANCHA(560A)	Valor = 184 A (estado ROC)	266
12/04/14 17:59:06:266	PLAYA ANCHA	PAAL012LP_02IM	Corriente Promedio AILA POLVORA(560A)	Valor = 183 A (estado ROC)	266
12/04/14 17:59:06:266	PLAYA ANCHA	PAAL012AL_01IM	Corriente Promedio AI.PLAYA ANCHA(560A)	Valor = 183 A (estado ROC)	266
12/04/14 17:59:06:266	PLAYA ANCHA	PAAL012LP_01_I	Corriente Fase A AILA POLVORA(560A)	Valor = 180 A (estado NORMAL)	266
12/04/14 17:59:06:266	PLAYA ANCHA	PAAL012LP_02_I	Corriente Fase B AILA POLVORA(560A)	Valor = 182 A (estado NORMAL)	266
12/04/14 17:59:06:266	PLAYA ANCHA	PAAL012LP_03_I	Corriente Fase C AILA POLVORA(560A)	Valor = 189 A (estado NORMAL)	266
12/04/14 17:59:06:266	PLAYA ANCHA	PAAL012AL_01_I	Corriente Fase A AI.PLAYA ANCHA(560A)	Valor = 177 A (estado NORMAL)	266
12/04/14 17:59:06:266	PLAYA ANCHA	PAAL012AL_02_I	Corriente Fase B AI.PLAYA ANCHA(560A)	Valor = 186 A (estado NORMAL)	266
12/04/14 17:59:06:266	PLAYA ANCHA	PAAL012AL_03_I	Corriente Fase C AI.PLAYA ANCHA(560A)	Valor = 184 A (estado NORMAL)	266
12/04/14 17:59:06:266	PLAYA ANCHA	PAAL012LP_02IM	Corriente Promedio AILA POLVORA(560A)	Valor = 183 A (estado NORMAL)	266
12/04/14 17:59:06:266	LAGUNA VERDE	LVRE110SV_02AL	Falta Tension T/P 110kV L.V-A.S.2	Valor = NORMAL (estado normal)	266
12/04/14 17:59:08:126	CASABLANCA	CBIN066T1_01AC		Enviado ACKNOWLEDGE STATUS.CBIN066T1_01AC.:COS por Imunoz en CQTXOS2	126
12/04/14 17:59:08:126	LAGUNA VERDE	LVIN110L1_02AC		Enviado ACKNOWLEDGE STATUS.LVIN110L1_02AC.:COS por Imunoz en CQTXOS2	126
12/04/14 17:59:08:126	LAGUNA VERDE	LVRE110D1_36AL		Enviado ACKNOWLEDGE STATUS.LVRE110D1_36AL.:COS por Imunoz en CQTXOS2	126
12/04/14 17:59:08:126	LAGUNA VERDE	LVRE110D1_38AL		Enviado ACKNOWLEDGE STATUS.LVRE110D1_38AL.:COS por Imunoz en CQTXOS2	126
12/04/14 17:59:08:126	LAGUNA VERDE	LVRE110D1_39AL		Enviado ACKNOWLEDGE STATUS.LVRE110D1_39AL.:COS por Imunoz en CQTXOS2	126
12/04/14 17:59:08:126	LAGUNA VERDE	LVRE110D1_47AL		Enviado ACKNOWLEDGE STATUS.LVRE110D1_47AL.:COS por Imunoz en CQTXOS2	126
12/04/14 17:59:08:126	LAGUNA VERDE	LVRE110D1_49AL		Enviado ACKNOWLEDGE STATUS.LVRE110D1_49AL.:COS por Imunoz en CQTXOS2	126
12/04/14 17:59:08:126	LAGUNA VERDE	LVRE110D1_50AL		Enviado ACKNOWLEDGE STATUS.LVRE110D1_50AL.:COS por Imunoz en CQTXOS2	126
12/04/14 17:59:08:126	PLACERES	PLIN110TR_01AC		Enviado ACKNOWLEDGE STATUS.PLIN110TR_01AC.:COS por Imunoz en CQTXOS2	126
12/04/14 17:59:08:126	PLACERES	PLIN110TR_02AC		Enviado ACKNOWLEDGE STATUS.PLIN110TR_02AC.:COS por Imunoz en CQTXOS2	126
12/04/14 17:59:08:126	PLAYA ANCHA	PAAL012AL_01IM		Enviado ACKNOWLEDGE ANALOG.PAAL012AL_01IM.:ROC por Imunoz en CQTXOS2	126
12/04/14 17:59:08:126	PLAYA ANCHA	PAAL012AL_02_I		Enviado ACKNOWLEDGE ANALOG.PAAL012AL_02_I.:ROC por Imunoz en CQTXOS2	126
12/04/14 17:59:08:126	PLAYA ANCHA	PAAL012AL_03_I		Enviado ACKNOWLEDGE ANALOG.PAAL012AL_03_I.:ROC por Imunoz en CQTXOS2	126
12/04/14 17:59:08:126	PLAYA ANCHA	PAAL012LP_01_I		Enviado ACKNOWLEDGE ANALOG.PAAL012LP_01_I.:ROC por Imunoz en CQTXOS2	126
12/04/14 17:59:08:126	PLAYA ANCHA	PAAL012LP_02IM		Enviado ACKNOWLEDGE ANALOG.PAAL012LP_02IM.:ROC por Imunoz en CQTXOS2	126
12/04/14 17:59:08:126	PLAYA ANCHA	PAAL012LP_02_I		Enviado ACKNOWLEDGE ANALOG.PAAL012LP_02_I.:ROC por Imunoz en CQTXOS2	126
12/04/14 17:59:08:126	PLAYA ANCHA	PAAL012LP_03_I		Enviado ACKNOWLEDGE ANALOG.PAAL012LP_03_I.:ROC por Imunoz en CQTXOS2	126
12/04/14 17:59:08:126	SAN SEBASTIAN	SSIN066TR_01AC		Enviado ACKNOWLEDGE STATUS.SSIN066TR_01AC.:COS por Imunoz en CQTXOS2	126
12/04/14 17:59:08:126	VALPARAISO	VAIN110TR_02AC		Enviado ACKNOWLEDGE STATUS.VAIN110TR_02AC.:COS por Imunoz en CQTXOS2	126
12/04/14 17:59:08:616	PLACERES	PLTR012TR_01_I	Corriente TR-1(1600A)	Valor = 455 A (estado NORMAL)	616
12/04/14 17:59:08:616	PLACERES	PLTR012TR_02_I	Corriente TR-2(1440A)	Valor = 273 A (estado NORMAL)	616
12/04/14 17:59:08:616	PLACERES	PLAL012BN_01_I	Corriente Fase A AI.BARON(560A)	Valor = 221 A (estado ROC)	616
12/04/14 17:59:08:616	PLACERES	PLAL012BN_02_I	Corriente Fase B AI.BARON(560A)	Valor = 223 A (estado ROC)	616
12/04/14 17:59:08:616	PLACERES	PLAL012BN_03_I	Corriente Fase C AI.BARON(560A)	Valor = 224 A (estado ROC)	616
12/04/14 17:59:08:616	PLACERES	PLAL012BN_01IM	Corriente Promedio AI.BARON(560A)	Valor = 223 A (estado ROC)	616
12/04/14 17:59:08:616	PLACERES	PLAL012PO_01_I	Corriente Fase A AI.POLANCO(560A)	Valor = 165 A (estado ROC)	616
12/04/14 17:59:08:616	PLACERES	PLAL012PO_03_I	Corriente Fase C AI.POLANCO(560A)	Valor = 173 A (estado ROC)	616
12/04/14 17:59:08:616	PLACERES	PLAL012BN_01_I	Corriente Fase A AI.BARON(560A)	Valor = 221 A (estado NORMAL)	616
12/04/14 17:59:08:616	PLACERES	PLAL012BN_02_I	Corriente Fase B AI.BARON(560A)	Valor = 223 A (estado NORMAL)	616
12/04/14 17:59:08:616	PLACERES	PLAL012BN_03_I	Corriente Fase C AI.BARON(560A)	Valor = 224 A (estado NORMAL)	616
12/04/14 17:59:08:616	PLACERES	PLAL012PO_02_I	Corriente Fase B AI.POLANCO(560A)	Valor = 183 A (estado ROC)	616
12/04/14 17:59:08:616	PLACERES	PLAL012PO_01IM	Corriente Promedio AI.POLANCO(560A)	Valor = 174 A (estado ROC)	616
12/04/14 17:59:08:616	PLACERES	PLAL012BN_01IM	Corriente Promedio AI.BARON(560A)	Valor = 223 A (estado NORMAL)	616
12/04/14 17:59:08:616	PLACERES	PLAL012PO_01_I	Corriente Fase A AI.POLANCO(560A)	Valor = 165 A (estado NORMAL)	616
12/04/14 17:59:08:616	PLACERES	PLAL012PO_03_I	Corriente Fase C AI.POLANCO(560A)	Valor = 173 A (estado NORMAL)	616
12/04/14 17:59:08:616	PLACERES	PLAL012PO_02_I	Corriente Fase B AI.POLANCO(560A)	Valor = 183 A (estado NORMAL)	616
12/04/14 17:59:08:616	PLACERES	PLAL012PO_01IM	Corriente Promedio AI.POLANCO(560A)	Valor = 174 A (estado NORMAL)	616
12/04/14 17:59:08:616	PLACERES	PLBA012BA_01_V	Voltaje BARRA 12kV N.1(VM BARON)	Valor = 11.883 kV (estado NORMAL)	616
12/04/14 17:59:13:486	PLACERES	PLAL012BN_01IM		Enviado ACKNOWLEDGE ANALOG.PLAL012BN_01IM.:ROC por Imunoz en CQTXOS2	486
12/04/14 17:59:13:486	PLACERES	PLAL012BN_02_I		Enviado ACKNOWLEDGE ANALOG.PLAL012BN_02_I.:ROC por Imunoz en CQTXOS2	486
12/04/14 17:59:13:486	PLACERES	PLAL012BN_03_I		Enviado ACKNOWLEDGE ANALOG.PLAL012BN_03_I.:ROC por Imunoz en CQTXOS2	486
12/04/14 17:59:13:486	PLACERES	PLAL012PO_01IM		Enviado ACKNOWLEDGE ANALOG.PLAL012PO_01IM.:ROC por Imunoz en CQTXOS2	486
12/04/14 17:59:13:486	PLACERES	PLAL012PO_01_I		Enviado ACKNOWLEDGE ANALOG.PLAL012PO_01_I.:ROC por Imunoz en CQTXOS2	486
12/04/14 17:59:13:486	PLACERES	PLAL012PO_02_I		Enviado ACKNOWLEDGE ANALOG.PLAL012PO_02_I.:ROC por Imunoz en CQTXOS2	486
12/04/14 17:59:13:486	PLACERES	PLAL012PO_03_I		Enviado ACKNOWLEDGE ANALOG.PLAL012PO_03_I.:ROC por Imunoz en CQTXOS2	486
12/04/14 17:59:13:496	PLACERES	PLAL012BN_01_I		Enviado ACKNOWLEDGE ANALOG.PLAL012BN_01_I.:ROC por Imunoz en CQTXOS2	496
12/04/14 17:59:13:496	PLAYA ANCHA	PAAL012AL_01_I		Enviado ACKNOWLEDGE ANALOG.PAAL012AL_01_I.:ROC por Imunoz en CQTXOS2	496
12/04/14 17:59:13:496	PLAYA ANCHA	PAAL012PA_01IM		Enviado ACKNOWLEDGE ANALOG.PAAL012PA_01IM.:ROC por Imunoz en CQTXOS2	496
12/04/14 17:59:13:496	PLAYA ANCHA	PAAL012PA_01_I		Enviado ACKNOWLEDGE ANALOG.PAAL012PA_01_I.:ROC por Imunoz en CQTXOS2	496
12/04/14 17:59:13:496	PLAYA ANCHA	PAAL012PA_02_I		Enviado ACKNOWLEDGE ANALOG.PAAL012PA_02_I.:ROC por Imunoz en CQTXOS2	496
12/04/14 17:59:13:496	PLAYA ANCHA	PAAL012PA_03_I		Enviado ACKNOWLEDGE ANALOG.PAAL012PA_03_I.:ROC por Imunoz en CQTXOS2	496
12/04/14 17:59:13:496	PLAYA ANCHA	PAAL012RA_03_I		Enviado ACKNOWLEDGE ANALOG.PAAL012RA_03_I.:ROC por Imunoz en CQTXOS2	496
12/04/14 17:59:13:496	PLAYA ANCHA	PAAL012RA_04_I		Enviado ACKNOWLEDGE ANALOG.PAAL012RA_04_I.:ROC por Imunoz en CQTXOS2	496
12/04/14 17:59:13:496	VALPARAISO	VVAL012FR_03_I		Enviado ACKNOWLEDGE ANALOG.VVAL012FR_03_I.:ROC por Imunoz en CQTXOS2	496
12/04/14 17:59:13:496	VALPARAISO	VVAL012IA_04_I		Enviado ACKNOWLEDGE ANALOG.VVAL012IA_04_I.:ROC por Imunoz en CQTXOS2	496
12/04/14 17:59:13:496	VALPARAISO	VVAL012P1_05_I		Enviado ACKNOWLEDGE ANALOG.VVAL012P1_05_I.:ROC por Imunoz en CQTXOS2	496
12/04/14 17:59:13:496	VALPARAISO	VVAL012UR_08_I		Enviado ACKNOWLEDGE ANALOG.VVAL012UR_08_I.:ROC por Imunoz en CQTXOS2	496
12/04/14 17:59:15:586	CASABLANCA	CBDE066L1_02AC		Enviado ACKNOWLEDGE STATUS.CBDE066L1_02AC.:COS por Imunoz en CQTXOS2	586
12/04/14 17:59:15:586	LAGUNA VERDE	LVLI110L1_02IM		Enviado ACKNOWLEDGE ANALOG.LVLI110L1_02IM.:HILO por Imunoz en CQTXOS2	586
12/04/14 17:59:15:586	PLACERES	PLDE110L1_01AC		Enviado ACKNOWLEDGE STATUS.PLDE110L1_01AC.:COS por Imunoz en CQTXOS2	586
12/04/14 17:59:15:586	PLACERES	PLDE110L1_02AC		Enviado ACKNOWLEDGE STATUS.PLDE110L1_02AC.:COS por Imunoz en CQTXOS2	586
12/04/14 17:59:15:586	PLACERES	PLAL012OS_01IM		Enviado ACKNOWLEDGE ANALOG.PLAL012OS_01IM.:HILO por Imunoz en CQTXOS2	586
12/04/14 17:59:15:586	PLACERES	PLAL012OS_03_I		Enviado ACKNOWLEDGE ANALOG.PLAL012OS_03_I.:HILO por Imunoz en CQTXOS2	586
12/04/14 17:59:15:586	PLAYA ANCHA	PAAL012RA_01_I		Enviado ACKNOWLEDGE ANALOG.PAAL012RA_01_I.:ROC por Imunoz en CQTXOS2	586

12/04/14	17:59:28:246	PLAYA_ANCHA	PATR110T2_01VM	Enviado ACKNOWLEDGE ANALOG.PATR110T2_01VM.:HILO por Imunoz en CQTXS2	246
12/04/14	17:59:28:346	PLACERES	PLALO12BN_01_I	Corriente Fase A AI.BARON(560A) Valor = 136 A (estado ROC)	346
12/04/14	17:59:28:346	PLACERES	PLALO12BN_02_I	Corriente Fase B AI.BARON(560A) Valor = 139 A (estado ROC)	346
12/04/14	17:59:28:346	PLACERES	PLALO12BN_03_I	Corriente Fase C AI.BARON(560A) Valor = 138 A (estado ROC)	346
12/04/14	17:59:28:346	PLACERES	PLALO12BN_01IM	Corriente Promedio AI.BARON(560A) Valor = 138 A (estado ROC)	346
12/04/14	17:59:31:366	LAGUNA VERDE	LVRE110SV_02AL	Enviado ACKNOWLEDGE STATUS.LVRE110SV_02AL.:COS por Imunoz en CQTXS2	366
12/04/14	17:59:31:366	PLACERES	PLALO12BN_01IM	Enviado ACKNOWLEDGE ANALOG.PLALO12BN_01IM.:ROC por Imunoz en CQTXS2	366
12/04/14	17:59:31:366	PLACERES	PLALO12BN_01_I	Enviado ACKNOWLEDGE ANALOG.PLALO12BN_01_I.:ROC por Imunoz en CQTXS2	366
12/04/14	17:59:31:366	PLACERES	PLALO12BN_02_I	Enviado ACKNOWLEDGE ANALOG.PLALO12BN_02_I.:ROC por Imunoz en CQTXS2	366
12/04/14	17:59:31:366	PLACERES	PLALO12BN_03_I	Enviado ACKNOWLEDGE ANALOG.PLALO12BN_03_I.:ROC por Imunoz en CQTXS2	366
12/04/14	17:59:31:366	PLACERES	PLALO12BN_01_I	Enviado ACKNOWLEDGE ANALOG.PLALO12BN_01_I.:HILO por Imunoz en CQTXS2	366
12/04/14	17:59:31:366	PLACERES	PLALO12BN_02_I	Enviado ACKNOWLEDGE ANALOG.PLALO12BN_02_I.:HILO por Imunoz en CQTXS2	366
12/04/14	17:59:31:366	PLACERES	PLBA012BA_01_V	Enviado ACKNOWLEDGE ANALOG.PLBA012BA_01_V.:HILO por Imunoz en CQTXS2	366
12/04/14	17:59:31:366	PLACERES	PLTRO12TR_01_I	Enviado ACKNOWLEDGE ANALOG.PLTRO12TR_01_I.:HILO por Imunoz en CQTXS2	366
12/04/14	17:59:31:366	PLACERES	PLTRO12TR_02_I	Enviado ACKNOWLEDGE ANALOG.PLTRO12TR_02_I.:HILO por Imunoz en CQTXS2	366
12/04/14	17:59:31:366	PLAYA_ANCHA	PAAL012AL_01IM	Enviado ACKNOWLEDGE ANALOG.PAAL012AL_01IM.:HILO por Imunoz en CQTXS2	366
12/04/14	17:59:31:366	PLAYA_ANCHA	PAAL012AL_03_I	Enviado ACKNOWLEDGE ANALOG.PAAL012AL_03_I.:HILO por Imunoz en CQTXS2	366
12/04/14	17:59:31:366	PLAYA_ANCHA	PAAL012LP_01_I	Enviado ACKNOWLEDGE ANALOG.PAAL012LP_01_I.:HILO por Imunoz en CQTXS2	366
12/04/14	17:59:31:366	PLAYA_ANCHA	PAAL012LP_02IM	Enviado ACKNOWLEDGE ANALOG.PAAL012LP_02IM.:HILO por Imunoz en CQTXS2	366
12/04/14	17:59:31:366	PLAYA_ANCHA	PAAL012LP_02_I	Enviado ACKNOWLEDGE ANALOG.PAAL012LP_02_I.:HILO por Imunoz en CQTXS2	366
12/04/14	17:59:31:366	PLAYA_ANCHA	PAAL012LP_03_I	Enviado ACKNOWLEDGE ANALOG.PAAL012LP_03_I.:HILO por Imunoz en CQTXS2	366
12/04/14	17:59:31:376	PLACERES	PLRE012BA_02AL	Enviado ACKNOWLEDGE STATUS.PLRE012BA_02AL.:COS por Imunoz en CQTXS2	376
12/04/14	17:59:31:376	PLAYA_ANCHA	PAAL012AL_01_I	Enviado ACKNOWLEDGE ANALOG.PAAL012AL_01_I.:HILO por Imunoz en CQTXS2	376
12/04/14	17:59:31:376	PLAYA_ANCHA	PAAL012AL_02_I	Enviado ACKNOWLEDGE ANALOG.PAAL012AL_02_I.:HILO por Imunoz en CQTXS2	376
12/04/14	17:59:34:886	PLACERES	PLRE012BA_01AL	Enviado ACKNOWLEDGE STATUS.PLRE012BA_01AL.:COS por Imunoz en CQTXS2	886
12/04/14	17:59:34:886	PLACERES	PLRE012SX_02AL	Enviado ACKNOWLEDGE STATUS.PLRE012SX_02AL.:COS por Imunoz en CQTXS2	886
12/04/14	17:59:34:886	PLACERES	PLRE999SV_05AL	Enviado ACKNOWLEDGE STATUS.PLRE999SV_05AL.:COS por Imunoz en CQTXS2	886
12/04/14	17:59:34:886	PLAYA_ANCHA	PABA110SV_02AL	Enviado ACKNOWLEDGE STATUS.PABA110SV_02AL.:COS por Imunoz en CQTXS2	886
12/04/14	17:59:34:886	VALPARAISO	VARE110T1_12AL	Enviado ACKNOWLEDGE STATUS.VARE110T1_12AL.:COS por Imunoz en CQTXS2	886
12/04/14	17:59:34:886	VALPARAISO	VVAL012ER_01IM	Enviado ACKNOWLEDGE ANALOG.VVAL012ER_01IM.:HILO por Imunoz en CQTXS2	886
12/04/14	17:59:34:886	VALPARAISO	VVAL012FR_03_I	Enviado ACKNOWLEDGE ANALOG.VVAL012FR_03_I.:HILO por Imunoz en CQTXS2	886
12/04/14	17:59:34:886	VALPARAISO	VVAL012FR_03_P	Enviado ACKNOWLEDGE ANALOG.VVAL012FR_03_P.:HILO por Imunoz en CQTXS2	886
12/04/14	17:59:34:886	VALPARAISO	VVAL012FR_04_I	Enviado ACKNOWLEDGE ANALOG.VVAL012FR_04_I.:HILO por Imunoz en CQTXS2	886
12/04/14	17:59:34:886	VALPARAISO	VVAL012IA_04_I	Enviado ACKNOWLEDGE ANALOG.VVAL012IA_04_I.:HILO por Imunoz en CQTXS2	886
12/04/14	17:59:34:886	VALPARAISO	VVAL012P1_05_I	Enviado ACKNOWLEDGE ANALOG.VVAL012P1_05_I.:HILO por Imunoz en CQTXS2	886
12/04/14	17:59:34:886	VALPARAISO	VVAL012P1_05_P	Enviado ACKNOWLEDGE ANALOG.VVAL012P1_05_P.:HILO por Imunoz en CQTXS2	886
12/04/14	17:59:34:886	VALPARAISO	VVAL012UR_08_I	Enviado ACKNOWLEDGE ANALOG.VVAL012UR_08_I.:HILO por Imunoz en CQTXS2	886
12/04/14	17:59:34:886	VALPARAISO	VVAL012UR_08_P	Enviado ACKNOWLEDGE ANALOG.VVAL012UR_08_P.:HILO por Imunoz en CQTXS2	886
12/04/14	17:59:34:896	PLAYA_ANCHA	PAAL012PA_01IM	Enviado ACKNOWLEDGE ANALOG.PAAL012PA_01IM.:HILO por Imunoz en CQTXS2	896
12/04/14	17:59:34:896	PLAYA_ANCHA	PAAL012PA_01_I	Enviado ACKNOWLEDGE ANALOG.PAAL012PA_01_I.:HILO por Imunoz en CQTXS2	896
12/04/14	17:59:34:896	PLAYA_ANCHA	PAAL012PA_02_I	Enviado ACKNOWLEDGE ANALOG.PAAL012PA_02_I.:HILO por Imunoz en CQTXS2	896
12/04/14	17:59:34:896	PLAYA_ANCHA	PAAL012PA_03_I	Enviado ACKNOWLEDGE ANALOG.PAAL012PA_03_I.:HILO por Imunoz en CQTXS2	896
12/04/14	17:59:34:896	PLAYA_ANCHA	PAAL012RA_01ID	Enviado ACKNOWLEDGE ANALOG.PAAL012RA_01ID.:HILO por Imunoz en CQTXS2	896
12/04/14	17:59:37:555	PLAYA_ANCHA	PARE999AL_03AL	Enviado ACKNOWLEDGE STATUS.PARE999AL_03AL.:COS por Imunoz en CQTXS2	555
12/04/14	17:59:37:555	PLAYA_ANCHA	PARE999TC_02AL	Enviado ACKNOWLEDGE STATUS.PARE999TC_02AL.:COS por Imunoz en CQTXS2	555
12/04/14	17:59:37:555	PLAYA_ANCHA	PARE999TC_03AL	Enviado ACKNOWLEDGE STATUS.PARE999TC_03AL.:COS por Imunoz en CQTXS2	555
12/04/14	17:59:37:555	PLAYA_ANCHA	PAAL012RA_01_I	Enviado ACKNOWLEDGE ANALOG.PAAL012RA_01_I.:HILO por Imunoz en CQTXS2	555
12/04/14	17:59:37:555	PLAYA_ANCHA	PAAL012RA_04_I	Enviado ACKNOWLEDGE ANALOG.PAAL012RA_04_I.:HILO por Imunoz en CQTXS2	555
12/04/14	17:59:37:555	PLAYA_ANCHA	PATRO12T1_01VM	Enviado ACKNOWLEDGE ANALOG.PATRO12T1_01VM.:HILO por Imunoz en CQTXS2	555
12/04/14	17:59:37:555	PLAYA_ANCHA	PATRO12T1_01_V	Enviado ACKNOWLEDGE ANALOG.PATRO12T1_01_V.:HILO por Imunoz en CQTXS2	555
12/04/14	17:59:37:555	VALPARAISO	VARE012UR_02AL	Enviado ACKNOWLEDGE STATUS.VARE012UR_02AL.:COS por Imunoz en CQTXS2	555
12/04/14	17:59:37:555	VALPARAISO	VVAL012BR_01_I	Enviado ACKNOWLEDGE ANALOG.VVAL012BR_01_I.:HILO por Imunoz en CQTXS2	555
12/04/14	17:59:37:555	VALPARAISO	VVAL012CO_02_I	Enviado ACKNOWLEDGE ANALOG.VVAL012CO_02_I.:HILO por Imunoz en CQTXS2	555
12/04/14	17:59:37:555	VALPARAISO	VVAL012CO_02_P	Enviado ACKNOWLEDGE ANALOG.VVAL012CO_02_P.:HILO por Imunoz en CQTXS2	555
12/04/14	17:59:37:555	VALPARAISO	VVAL012NC_01IM	Enviado ACKNOWLEDGE ANALOG.VVAL012NC_01IM.:HILO por Imunoz en CQTXS2	555
12/04/14	17:59:37:555	VALPARAISO	VVAL012P2_06_I	Enviado ACKNOWLEDGE ANALOG.VVAL012P2_06_I.:HILO por Imunoz en CQTXS2	555
12/04/14	17:59:37:555	VALPARAISO	VVAL012P2_06_P	Enviado ACKNOWLEDGE ANALOG.VVAL012P2_06_P.:HILO por Imunoz en CQTXS2	555
12/04/14	17:59:37:555	VALPARAISO	VABA012BA_02_V	Enviado ACKNOWLEDGE ANALOG.VABA012BA_02_V.:HILO por Imunoz en CQTXS2	555
12/04/14	17:59:37:555	VALPARAISO	VATRO12T1_01VM	Enviado ACKNOWLEDGE ANALOG.VATRO12T1_01VM.:HILO por Imunoz en CQTXS2	555
12/04/14	17:59:37:555	VALPARAISO	VATRO12T1_01_V	Enviado ACKNOWLEDGE ANALOG.VATRO12T1_01_V.:HILO por Imunoz en CQTXS2	555
12/04/14	17:59:37:555	VALPARAISO	VATRO12TR_01IM	Enviado ACKNOWLEDGE ANALOG.VATRO12TR_01IM.:HILO por Imunoz en CQTXS2	555
12/04/14	17:59:37:555	VALPARAISO	VATR110TR_01_P	Enviado ACKNOWLEDGE ANALOG.VATR110TR_01_P.:HILO por Imunoz en CQTXS2	555
12/04/14	17:59:39:365	CASABLANCA	CBRE999NC_08AL	Enviado ACKNOWLEDGE STATUS.CBRE999NC_08AL.:COS por Imunoz en CQTXS2	365
12/04/14	17:59:39:365	CASABLANCA	CBSO066TA_01AC	Enviado ACKNOWLEDGE STATUS.CBSO066TA_01AC.:COS por Imunoz en CQTXS2	365
12/04/14	17:59:39:365	CASABLANCA	CBSO066TA_04AL	Enviado ACKNOWLEDGE STATUS.CBSO066TA_04AL.:COS por Imunoz en CQTXS2	365
12/04/14	17:59:39:365	PLACERES	PLSO110TA_01AC	Enviado ACKNOWLEDGE STATUS.PLSO110TA_01AC.:COS por Imunoz en CQTXS2	365
12/04/14	17:59:39:365	PLACERES	PLSO110TA_01AL	Enviado ACKNOWLEDGE STATUS.PLSO110TA_01AL.:COS por Imunoz en CQTXS2	365
12/04/14	17:59:39:365	PLACERES	PLSO110TA_12AL	Enviado ACKNOWLEDGE STATUS.PLSO110TA_12AL.:COS por Imunoz en CQTXS2	365
12/04/14	17:59:39:365	PLAYA_ANCHA	PABA110SV_01AL	Enviado ACKNOWLEDGE STATUS.PABA110SV_01AL.:COS por Imunoz en CQTXS2	365
12/04/14	17:59:39:365	PLAYA_ANCHA	PARE012SX_01AL	Enviado ACKNOWLEDGE STATUS.PARE012SX_01AL.:COS por Imunoz en CQTXS2	365
12/04/14	17:59:39:365	PLAYA_ANCHA	PARE110SV_04AL	Enviado ACKNOWLEDGE STATUS.PARE110SV_04AL.:COS por Imunoz en CQTXS2	365
12/04/14	17:59:39:365	SAN SEBASTIAN	SSSO066TA_03AL	Enviado ACKNOWLEDGE STATUS.SSSO066TA_03AL.:COS por Imunoz en CQTXS2	365
12/04/14	17:59:39:365	VALPARAISO	VARE012SV_01AL	Enviado ACKNOWLEDGE STATUS.VARE012SV_01AL.:COS por Imunoz en CQTXS2	365
12/04/14	17:59:39:365	VALPARAISO	VARE012SV_02AL	Enviado ACKNOWLEDGE STATUS.VARE012SV_02AL.:COS por Imunoz en CQTXS2	365
12/04/14	17:59:39:365	VALPARAISO	VARE110SV_01AL	Enviado ACKNOWLEDGE STATUS.VARE110SV_01AL.:COS por Imunoz en CQTXS2	365
12/04/14	17:59:39:365	VALPARAISO	VASO110TA_01AC	Enviado ACKNOWLEDGE STATUS.VASO110TA_01AC.:COS por Imunoz en CQTXS2	365
12/04/14	17:59:39:365	VALPARAISO	VASO110TA_02AL	Enviado ACKNOWLEDGE STATUS.VASO110TA_02AL.:COS por Imunoz en CQTXS2	365
12/04/14	17:59:47:305	AGUA SANTA	ASLI110M401ID	Enviado ACKNOWLEDGE ANALOG.ASLI110M401ID.:HILO por Imunoz en CQTXS2	305
12/04/14	17:59:47:305	ALGARROBO	ALRE066TC_01AL	Enviado ACKNOWLEDGE STATUS.ALRE066TC_01AL.:COS por Imunoz en CQTXS2	305
12/04/14	17:59:47:305	CASABLANCA	CBRE012BC_06AL	Enviado ACKNOWLEDGE STATUS.CBRE012BC_06AL.:COS por Imunoz en CQTXS2	305
12/04/14	17:59:47:305	CASABLANCA	CBSO012BC_01AC	Enviado ACKNOWLEDGE STATUS.CBSO012BC_01AC.:COS por Imunoz en CQTXS2	305
12/04/14	17:59:47:305	CASABLANCA	CBSO012BC_02AC	Enviado ACKNOWLEDGE STATUS.CBSO012BC_02AC.:COS por Imunoz en CQTXS2	305
12/04/14	17:59:47:305	CASABLANCA	CBSO012BC_03AC	Enviado ACKNOWLEDGE STATUS.CBSO012BC_03AC.:COS por Imunoz en CQTXS2	305
12/04/14	17:59:47:305	PLACERES	PLSO012BC_01MA	Enviado ACKNOWLEDGE STATUS.PLSO012BC_01MA.:COS por Imunoz en CQTXS2	305
12/04/14	17:59:47:305	PLAYA_ANCHA	PAIN012BC_01AL	Enviado ACKNOWLEDGE STATUS.PAIN012BC_01AL.:COS por Imunoz en CQTXS2	305
12/04/14	17:59:47:305	PLAYA_ANCHA	PASO012BC_01MA	Enviado ACKNOWLEDGE STATUS.PASO012BC_01MA.:COS por Imunoz en CQTXS2	305
12/04/14	17:59:47:305	PLAYA_ANCHA	PASO012TA_01AC	Enviado ACKNOWLEDGE STATUS.PASO012TA_01AC.:COS por Imunoz en CQTXS2	305
12/04/14	17:59:47:305	PLAYA_ANCHA	PASO110TA_01AC	Enviado ACKNOWLEDGE STATUS.PASO110TA_01AC.:COS por Imunoz en CQTXS2	305
12/04/14	17:59:47:305	SAN SEBASTIAN	SSSO012BC_03MA	Enviado ACKNOWLEDGE STATUS.SSSO012BC_03MA.:COS por Imunoz en CQTXS2	305
12/04/14	17:59:47:305	SAN SEBASTIAN	SSSO066TA_01AC	Enviado ACKNOWLEDGE STATUS.SSSO066TA_01AC.:COS por Imunoz en CQTXS2	305
12/04/14	17:59:47:305	VALPARAISO	VASO012BC_03MA	Enviado ACKNOWLEDGE STATUS.VASO012BC_03MA.:COS por Imunoz en CQTXS2	305
12/04/14	17:59:47:305	VALPARAISO	VASO012TA_01AC	Enviado ACKNOWLEDGE STATUS.VASO012TA_01AC.:COS por Imunoz en CQTXS2	305
12/04/14	17:59:47:455	SAN SEBASTIAN	SSAL012LT_04SM	Pot.Apaprente Media AI.LITORAL Valor = 0.497 MVA (estado Low)	455
12/04/14	17:59:56:905	AGUA SANTA	ASRE999NC_11AL	Enviado ACKNOWLEDGE STATUS.ASRE999NC_11AL.:COS por Imunoz en CQTXS2	905
12/04/14	17:59:56:905	CASABLANCA	CBCT012SV_01AL	Enviado ACKNOWLEDGE STATUS.CBCT012SV_01AL.:COS por Imunoz en CQTXS2	905
12/04/14	17:59:56:905	CASABLANCA	CBRE012SV_01AL	Enviado ACKNOWLEDGE STATUS.CBRE012SV_01AL.:COS por Imunoz en CQTXS2	905
12/04/14	17:59:56:905	CASABLANCA	CBRE066SA_01AL	Enviado ACKNOWLEDGE STATUS.CBRE066SA_01AL.:COS por Imunoz en CQTXS2	905
12/04/14	17:59:56:905	CASABLANCA	CBRE999BF_08AL	Enviado ACKNOWLEDGE STATUS.CBRE999BF_08AL.:COS por Imunoz en CQTXS2	905
12/04/14	17:59:56:905	CASABLANCA	CBRE999NC_04AL	Enviado ACKNOWLEDGE STATUS.CBRE999NC_04AL.:COS por Imunoz en CQTXS2	905
12/04/14	17:59:56:905	CASABLANCA	CBRE999NC_07AL	Enviado ACKNOWLEDGE STATUS.CBRE999NC_07AL.:COS por Imunoz en CQTXS2	905
12/04/14	17:59:56:905	LAGUNA VERDE	LVRE110DI_05AL	Enviado ACKNOWLEDGE STATUS.LVRE110DI_05AL.:COS por Imunoz en CQTXS2	905
12/04/14	17:59:56:905	LAGUNA VERDE	LVRE110DI_06AL	Enviado ACKNOWLEDGE STATUS.LVRE110DI_06AL.:COS por Imunoz en CQTXS2	905
12/04/14	17:59:56:905	SAN SEBASTIAN	SSRE012SV_01AL	Enviado ACKNOWLEDGE STATUS.SSRE012SV_01AL.:COS por Imunoz en CQTXS2	905
12/04/14	17:59:56:905	SAN SEBASTIAN	SSRE012SV_02AL	Enviado ACKNOWLEDGE STATUS.SSRE012SV_02AL.:COS por Imunoz en CQTXS2	905
12/04/14	17:59:56:905	SAN SEBASTIAN	SSRE999TC_01AL	Enviado ACKNOWLEDGE STATUS.SSRE999TC_01AL.:COS por Imunoz en CQTXS2	905
12/04/14	17:59:56:905	SAN SEBASTIAN	SSSO012BC_01MA	Enviado ACKNOWLEDGE STATUS.SSSO012BC_01MA.:COS por Imunoz en CQTXS2	905
12/04/14	17:59:56:905	VALPARAISO	VASO012BC_06MA	Enviado ACKNOWLEDGE STATUS.VASO012BC_06MA.:COS por Imunoz en CQTXS2	905
12/04/14	18:00:10:775	AGUA SANTA	ASNC999NC_02AL	Enviado ACKNOWLEDGE STATUS.ASNC999NC_02AL.:COS por Imunoz en CQTXS2	775
12/04/14	18:00:10:775	AGUA SANTA	ASRE110DI_11AL	Enviado ACKNOWLEDGE STATUS.ASRE110DI_11AL.:COS por Imunoz en CQTXS2	775
12/04/14	18:00:10:775	AGUA SANTA	ASRE110DI_15AL	Enviado ACKNOWLEDGE STATUS.ASRE110DI_15AL.:COS por Imunoz en CQTXS2	775
12/04/14	18:00:10:775	CASABLANCA	CBRE066NC_02AL	Enviado ACKNOWLEDGE STATUS.CBRE066NC_02AL.:COS por Imunoz en CQTXS2	775
12/04/14	18:00:10:775	SAN SEBASTIAN	SSRE999NC_01AL	Enviado ACKNOWLEDGE STATUS.SSRE999NC_01AL.:COS por Imunoz en CQTXS2	775
12/04/14	18:00:10:775	SAN SEBASTIAN	SSRE999NC_02AL	Enviado ACKNOWLEDGE STATUS.SSRE999NC_02AL.:COS por Imunoz en CQTXS2	775
12/04/14	18:00:16:720	PLAYA_ANCHA	PAIN012BC_01AL	C.AUT.BCO: Int.12kV BCO.1 No Opero Valor = NORMAL (estado normal)	720
12/04/14	18:01:23:524	SAN ANTONIO	SAAAL012B_01_I	Corriente Fase A AI.BARRANCAS(560A) Valor = 192 A (estado ROC)	524
12/04/14	18:01:27:604	LAGUNA VERDE	LVDE110LI_02AL	Bloqueo C/A Desc.110 Barra L.V-A.S.1 Valor = NORMAL (estado normal)	604
12/04/14	18:01:27:604	LAGUNA VERDE	LVDE110LI_03AL	Bloqueo C/A Desc.110 Linea L.V-A.S.1 Valor = NORMAL (estado normal)	604
12/04/14	18:01:27:604	LAGUNA VERDE	LVIN10LI_03AC	Int.110kV L.VERDE-A.SANTA 1 Cambio espontaneo a estado ABRIR (estado normal)	604

12/04/14	18:01:33:954	SAN ANTONIO	SAAL012B_01_I	Corriente Fase A AI.BARRANCAS(560A)	Valor = 358 A (estado ROC)	954
12/04/14	18:01:43:13	LAGUNA VERDE	LVIN110LI_03AC	Envio ACKNOWLEDGE STATUS.LVIN110LI_03AC.:COS por Imunoz en CQTXOS2		13
12/04/14	18:02:38:652	SAN ANTONIO	SAIN066LI_01AC	Int.66kV SA-TA 1	Envio COMMAND CERRAR por Imunoz en CQTXOS2	652
12/04/14	18:02:39:753	SAN ANTONIO	SAIN066LI_01AC	Int.66kV SA-TA 1	Comando CERRAR - exitoso	753
12/04/14	18:02:39:769	SAN SEBASTIAN	SSRE012SV_02AL	Falta Tension BARRA 12kV	Valor = NORMAL (estado normal)	769
12/04/14	18:02:39:784	CASABLANCA	CBRE066SA_01AL	Faltan SS.AA.	Valor = NORMAL (estado normal)	784
12/04/14	18:02:39:785	CASABLANCA	CBRE012SV_01AL	Falta Tension BARRA 12kV	Valor = NORMAL (estado normal)	785
12/04/14	18:02:39:785	CASABLANCA	CBIN012BC_03AC	Int.12kV BCO.COND.3	Cambio espontaneo a estado ABRIR (estado anormal)	785
12/04/14	18:02:39:790	CASABLANCA	CBCT012SV_01AL	Falta Tension Control CTBC TR-2	Valor = NORMAL (estado normal)	790
12/04/14	18:02:39:854	CASABLANCA	CBCT012SV_02AL	Opero Rele SobreVolt.1.Nivel	Valor = ALARMA (estado anormal)	854
12/04/14	18:02:39:967	SAN SEBASTIAN	SSRE012SV_01AL	Falta Tension SS.AA.	Valor = NORMAL (estado normal)	967
12/04/14	18:02:40:252	CASABLANCA	CBRE999NC_08AL	Falla Cargador de Baterias	Valor = NORMAL (estado normal)	252
12/04/14	18:02:40:570	CASABLANCA	CBRE999BF_08AL	Bloqueo Rele BF por Bajo Volt.Princ.	Valor = NORMAL (estado normal)	570
12/04/14	18:02:40:92	CASABLANCA	CBCT012SV_02AL	Opero Rele SobreVolt.1.Nivel	Valor = NORMAL (estado normal)	92
12/04/14	18:02:41:382	CASABLANCA	CBAL012AL_02_I	Corriente AI.CASABLANCA	Valor = 85 A (estado NORMAL)	382
12/04/14	18:02:41:510	CASABLANCA	CBRE066NC_02AL	Falla Regulador de Voltaje TR-1	Valor = NORMAL (estado normal)	510
12/04/14	18:02:42:684	CASABLANCA	CBRE999NC_04AL	Falta Alim.Vca Cont.F4C AI.CAS-C.AGR.	Valor = NORMAL (estado normal)	684
12/04/14	18:02:42:787	CASABLANCA	CBRE999NC_07AL	Falta Alim.Vca Cont.F4C AICORPORA	Valor = NORMAL (estado normal)	787
12/04/14	18:02:47:432	LAGUNA VERDE	LVL066SA_01_V	Voltaje A-B L.VERDE-T.ALG.1	Valor = 62.62 KV (estado NORMAL)	432
12/04/14	18:02:47:432	LAGUNA VERDE	LVL066SA_02_V	Voltaje B-C L.VERDE-T.ALG.1	Valor = 62.84 KV (estado NORMAL)	432
12/04/14	18:02:47:432	LAGUNA VERDE	LVL066SA_03_V	Voltaje C-A L.VERDE-T.ALG.1	Valor = 61.13 KV (estado NORMAL)	432
12/04/14	18:02:47:432	LAGUNA VERDE	LVL066SA_01_I	Corriente Fase A L.VERDE-T.ALG.2	Valor = 33 A (estado NORMAL)	432
12/04/14	18:02:47:432	LAGUNA VERDE	LVL066SA_05_I	Corriente Fase B L.VERDE-T.ALG.2	Valor = 34 A (estado NORMAL)	432
12/04/14	18:02:47:432	LAGUNA VERDE	LVL066SA_06_I	Corriente Fase C L.VERDE-T.ALG.2	Valor = 35 A (estado NORMAL)	432
12/04/14	18:02:47:432	LAGUNA VERDE	LVT110TR_01ID	Corriente Desbal.BCO.AUTOTR.	Valor = 200 % (estado High-High)	432
12/04/14	18:02:47:432	LAGUNA VERDE	LVT110TR_01IM	Corriente Promedio BCO.AUTOTR.(360A)	Valor = 1 A (estado Low)	432
12/04/14	18:02:47:432	LAGUNA VERDE	LVT110TR_01VM	Voltaje Promedio BCO.AUTOTR.	Valor = 62.21 KV (estado NORMAL)	432
12/04/14	18:02:47:432	LAGUNA VERDE	LVT110TR_01_P	Potencia Activa BCO.AUTOTR.	Valor = -0.04 MW (estado LOW-LOW)	432
12/04/14	18:02:47:432	LAGUNA VERDE	LVL066SA_01VM	Voltaje Promedio L.VERDE-T.ALG.1	Valor = 62.2 KV (estado NORMAL)	432
12/04/14	18:02:47:432	LAGUNA VERDE	LVL066SA_01IM	Corriente Promedio L.VERDE-T.ALG.1(420A)	Valor = 32 A (estado NORMAL)	432
12/04/14	18:02:47:432	LAGUNA VERDE	LVL066SA_02IM	Corriente Promedio L.VERDE-T.ALG.2(330A)	Valor = 34 A (estado NORMAL)	432
12/04/14	18:02:47:502	SAN SEBASTIAN	SSTR066TR_01_I	Corriente TR-2	Valor = 182 A (estado NORMAL)	502
12/04/14	18:02:47:502	SAN SEBASTIAN	SSAL012LT_01F	Frecuencia AI.LITORAL	Valor = 49.94 Hz (estado NORMAL)	502
12/04/14	18:02:47:502	SAN SEBASTIAN	SSAL012LT_02_I	Corriente Fase A AI.LITORAL(400A)	Valor = 56 A (estado ROC)	502
12/04/14	18:02:47:502	SAN SEBASTIAN	SSAL012LT_03_I	Corriente Fase B AI.LITORAL(400A)	Valor = 58 A (estado ROC)	502
12/04/14	18:02:47:502	SAN SEBASTIAN	SSAL012LT_04_I	Corriente Fase C AI.LITORAL(400A)	Valor = 58 A (estado ROC)	502
12/04/14	18:02:47:502	SAN SEBASTIAN	SSAL012LT_02_I	Corriente Fase A AI.LITORAL(400A)	Valor = 56 A (estado NORMAL)	502
12/04/14	18:02:47:502	SAN SEBASTIAN	SSAL012LT_03_I	Corriente Fase B AI.LITORAL(400A)	Valor = 58 A (estado NORMAL)	502
12/04/14	18:02:47:502	SAN SEBASTIAN	SSAL012LT_04_I	Corriente Fase C AI.LITORAL(400A)	Valor = 58 A (estado NORMAL)	502
12/04/14	18:02:47:502	SAN SEBASTIAN	SSAL012AL_08_P	Potencia Activa AI.S.SEBASTIAN	Valor = 2.188 MW (estado NORMAL)	502
12/04/14	18:02:47:502	SAN SEBASTIAN	SSAL012AL_01_I	Corriente Fase A AI.S.SEBASTIAN(400A)	Valor = 122 A (estado ROC)	502
12/04/14	18:02:47:502	SAN SEBASTIAN	SSAL012AL_03_I	Corriente Fase B AI.S.SEBASTIAN(400A)	Valor = 128 A (estado ROC)	502
12/04/14	18:02:47:502	SAN SEBASTIAN	SSAL012AL_04_I	Corriente Fase C AI.S.SEBASTIAN(400A)	Valor = 126 A (estado ROC)	502
12/04/14	18:02:47:502	SAN SEBASTIAN	SSAL012LT_01_I	Corriente Promedio AI.LITORAL(400A)	Valor = 57 A (estado NORMAL)	502
12/04/14	18:02:47:502	SAN SEBASTIAN	SSAL012AL_02_I	Corriente Promedio AI.S.SEBASTIAN(400A)	Valor = 125 A (estado ROC)	502
12/04/14	18:02:47:502	SAN SEBASTIAN	SSAL012AL_01_I	Corriente Fase A AI.S.SEBASTIAN(400A)	Valor = 122 A (estado NORMAL)	502
12/04/14	18:02:47:502	SAN SEBASTIAN	SSAL012AL_03_I	Corriente Fase B AI.S.SEBASTIAN(400A)	Valor = 128 A (estado NORMAL)	502
12/04/14	18:02:47:502	SAN SEBASTIAN	SSAL012AL_02_I	Corriente Fase C AI.S.SEBASTIAN(400A)	Valor = 126 A (estado NORMAL)	502
12/04/14	18:02:47:502	SAN SEBASTIAN	SSAL012AL_02_I	Corriente Promedio AI.S.SEBASTIAN(400A)	Valor = 125 A (estado NORMAL)	502
12/04/14	18:02:51:322	CASABLANCA	CBBA012BA_01_V	Voltaje BARRA 12 kV	Valor = 11.839 kV (estado NORMAL)	322
12/04/14	18:02:51:322	CASABLANCA	CBTR066T1_01IM	Corriente Promedio TR-1	Valor = 219 A (estado NORMAL)	322
12/04/14	18:02:51:322	CASABLANCA	CBTR066T1_01VM	Voltaje Promedio TR-1	Valor = 11.691 KV (estado NORMAL)	322
12/04/14	18:02:51:322	CASABLANCA	CBAL012CR_01_I	Corriente Fase A AI.CORPORA	Valor = 19 A (estado NORMAL)	322
12/04/14	18:02:51:322	CASABLANCA	CBAL012CR_02_I	Corriente Fase B AI.CORPORA	Valor = 22 A (estado NORMAL)	322
12/04/14	18:02:51:322	CASABLANCA	CBAL012CR_03_I	Corriente Fase C AI.CORPORA	Valor = 18 A (estado NORMAL)	322
12/04/14	18:02:51:322	CASABLANCA	CBAL012AL_03_I	Corriente Promedio AI.CORPORA	Valor = 20 A (estado NORMAL)	322
12/04/14	18:02:57:312	SAN SEBASTIAN	SSAL012AL_01VM	Voltaje Promedio AI.S.SEBASTIAN	Valor = 11.687 KV (estado NORMAL)	312
12/04/14	18:02:57:312	SAN SEBASTIAN	SSBA012BA_01_V	Voltaje BARRA 12KV (VM LITORAL)	Valor = 11.673 KV (estado NORMAL)	312
12/04/14	18:03:00:211	ALGARROBO	ALRE066TC_01AL	Falla Cargador de Baterias	Valor = NORMAL (estado normal)	211
12/04/14	18:03:01:372	CASABLANCA	CBAL012CR_01VM	Voltaje Promedio AI.CORPORA	Valor = 11.999 KV (estado NORMAL)	372
12/04/14	18:03:05:22	SAN ANTONIO	SAAL012B_01_I	Corriente Fase A AI.BARRANCAS(560A)	Valor = 351 A (estado ROC)	22
12/04/14	18:03:07:243	SAN SEBASTIAN	SSRE999TC_01AL	Falta Vca Cont.F4C AI.S.SEB-LITORAL	Valor = NORMAL (estado normal)	243
12/04/14	18:03:14:430	LAGUNA VERDE	LVRE999SV_01AL	Op.Superv.Baterias/Falla Carg.Bat.	Valor = ALARMA (estado anormal)	430
12/04/14	18:03:17:308	SAN SEBASTIAN	SSRE999NC_01AL	Falla Cargador de Baterias	Valor = NORMAL (estado normal)	308
12/04/14	18:03:17:502	LAGUNA VERDE	LVT110TR_01_P	Potencia Activa BCO.AUTOTR.	Valor = 0 MW (estado LOW)	502
12/04/14	18:03:17:502	LAGUNA VERDE	LVT110TR_01ID	Corriente Desbal.BCO.AUTOTR.	Valor = 0 % (estado NORMAL)	502
12/04/14	18:03:17:502	LAGUNA VERDE	LVT110TR_01IM	Corriente Promedio BCO.AUTOTR.(360A)	Valor = 0 A (estado Low-Low)	502
12/04/14	18:03:27:290	CASABLANCA	CBRE012BC_06AL	C.AUT BCO:Int.12kV BCO.3 No Opero	Valor = NORMAL (estado normal)	290
12/04/14	18:03:49:831	SAN ANTONIO	SAIN066LI_02AC	Int.66kV SA-TA 2	Envio COMMAND CERRAR por Imunoz en CQTXOS2	831
12/04/14	18:03:52:333	SAN ANTONIO	SAIN066LI_02AC	Int.66kV SA-TA 2	Comando CERRAR - exitoso	333
12/04/14	18:03:57:421	LAGUNA VERDE	LVT110TR_01ID	Corriente Desbal.BCO.AUTOTR.	Valor = 200 % (estado High-High)	421
12/04/14	18:03:57:421	LAGUNA VERDE	LVT110TR_01IM	Corriente Promedio BCO.AUTOTR.(360A)	Valor = 1 A (estado Low)	421
12/04/14	18:03:57:421	LAGUNA VERDE	LVT110TR_01_P	Potencia Activa BCO.AUTOTR.	Valor = -0.05 MW (estado LOW-LOW)	421
12/04/14	18:03:57:421	LAGUNA VERDE	LVT110TR_05RE	Temp.Aceite Fase Reserva BCO.AUTOTR.	Valor = 5 C (estado NORMAL)	421
12/04/14	18:04:07:381	SAN SEBASTIAN	SSBA012BA_01_V	Voltaje BARRA 12KV (VM LITORAL)	Valor = 12.647 KV (estado High)	381
12/04/14	18:04:12:41	SAN ANTONIO	SAAL012B_01_I	Corriente Fase A AI.BARRANCAS(560A)	Valor = 263 A (estado ROC)	41
12/04/14	18:04:27:271	SAN SEBASTIAN	SSBA012BA_01_V	Voltaje BARRA 12KV (VM LITORAL)	Valor = 12.504 KV (estado NORMAL)	271
12/04/14	18:04:47:360	SAN SEBASTIAN	SSAL012LT_045M	Pot.Apparente Media AI.LITORAL	Valor = 0.502 MVA (estado NORMAL)	360
12/04/14	18:05:02:80	CASABLANCA	CBCT012SV_02AL	Envio ACKNOWLEDGE STATUS.CBCT012SV_02AL.:COS por Imunoz en CQTXOS2		80
12/04/14	18:05:02:80	LAGUNA VERDE	LVRE999SV_01AL	Envio ACKNOWLEDGE STATUS.LVRE999SV_01AL.:COS por Imunoz en CQTXOS2		80
12/04/14	18:05:02:80	LAGUNA VERDE	LVT110TR_01ID	Envio ACKNOWLEDGE ANALOG.LVT110TR_01ID.:HILO por Imunoz en CQTXOS2		80
12/04/14	18:05:02:80	LAGUNA VERDE	LVT110TR_01IM	Envio ACKNOWLEDGE ANALOG.LVT110TR_01IM.:HILO por Imunoz en CQTXOS2		80
12/04/14	18:05:02:80	SAN SEBASTIAN	SSAL012AL_01_I	Envio ACKNOWLEDGE ANALOG.SSAL012AL_01_I.:ROC por Imunoz en CQTXOS2		80
12/04/14	18:05:02:80	SAN SEBASTIAN	SSAL012AL_02_I	Envio ACKNOWLEDGE ANALOG.SSAL012AL_02_I.:ROC por Imunoz en CQTXOS2		80
12/04/14	18:05:02:80	SAN SEBASTIAN	SSAL012AL_03_I	Envio ACKNOWLEDGE ANALOG.SSAL012AL_03_I.:ROC por Imunoz en CQTXOS2		80
12/04/14	18:05:02:80	SAN SEBASTIAN	SSAL012AL_04_I	Envio ACKNOWLEDGE ANALOG.SSAL012AL_04_I.:ROC por Imunoz en CQTXOS2		80
12/04/14	18:05:02:80	SAN SEBASTIAN	SSAL012LT_02_I	Envio ACKNOWLEDGE ANALOG.SSAL012LT_02_I.:ROC por Imunoz en CQTXOS2		80
12/04/14	18:05:02:80	SAN SEBASTIAN	SSAL012LT_03_I	Envio ACKNOWLEDGE ANALOG.SSAL012LT_03_I.:ROC por Imunoz en CQTXOS2		80
12/04/14	18:05:02:80	SAN SEBASTIAN	SSAL012LT_04_I	Envio ACKNOWLEDGE ANALOG.SSAL012LT_04_I.:ROC por Imunoz en CQTXOS2		80
12/04/14	18:05:02:80	SAN SEBASTIAN	SSAL012AL_01VM	Envio ACKNOWLEDGE ANALOG.SSAL012AL_01VM.:HILO por Imunoz en CQTXOS2		80
12/04/14	18:05:02:80	SAN SEBASTIAN	SSBA012BA_01_V	Envio ACKNOWLEDGE ANALOG.SSBA012BA_01_V.:HILO por Imunoz en CQTXOS2		80
12/04/14	18:05:47:489	LAGUNA VERDE	LVT110TR_01_P	Potencia Activa BCO.AUTOTR.	Valor = 0 MW (estado LOW)	489
12/04/14	18:05:47:489	LAGUNA VERDE	LVT110TR_01ID	Corriente Desbal.BCO.AUTOTR.	Valor = 0 % (estado NORMAL)	489
12/04/14	18:05:47:489	LAGUNA VERDE	LVT110TR_01IM	Corriente Promedio BCO.AUTOTR.(360A)	Valor = 0 A (estado Low-Low)	489
12/04/14	18:05:53:289	LAGUNA VERDE	LVT110TR_01IM	Envio ACKNOWLEDGE ANALOG.LVT110TR_01IM.:HILO por Imunoz en CQTXOS2		289
12/04/14	18:07:41:494	PLAYA ANCHA	PAARE999SC_01AL	Alarma de Recinto	Valor = ALARMA (estado anormal)	494
12/04/14	18:07:46:507	PLAYA ANCHA	PAARE999SC_01AL	Alarma de Recinto	Valor = NORMAL (estado normal)	507
12/04/14	18:07:56:497	SAN ANTONIO	SAAL012B_01_I	Corriente Fase A AI.BARRANCAS(560A)	Valor = 236 A (estado ROC)	497
12/04/14	18:08:03:757	PLAYA ANCHA	PAARE999SC_01AL	Envio ACKNOWLEDGE STATUS.PAARE999SC_01AL.:COS por Imunoz en CQTXOS2		757
12/04/14	18:09:47:165	SAN ANTONIO	SAAL012B_01_I	Corriente Fase A AI.BARRANCAS(560A)	Valor = 378 A (estado ROC)	165
12/04/14	18:09:56:525	SAN ANTONIO	SAAL012B_01_I	Corriente Fase A AI.BARRANCAS(560A)	Valor = 251 A (estado ROC)	525
12/04/14	18:11:16:933	SAN ANTONIO	SAAL012B_01_I	Corriente Fase A AI.BARRANCAS(560A)	Valor = 391 A (estado ROC)	933
12/04/14	18:11:27:193	SAN ANTONIO	SAAL012B_01_I	Corriente Fase A AI.BARRANCAS(560A)	Valor = 248 A (estado ROC)	193
12/04/14	18:14:27:480	LAGUNA VERDE	LVT110TR_05RE	Temp.Aceite Fase Reserva BCO.AUTOTR.	Valor = 4 C (estado LOW)	480
12/04/14	18:14:37:470	LAGUNA VERDE	LVT110TR_05RE	Temp.Aceite Fase Reserva BCO.AUTOTR.	Valor = 5 C (estado NORMAL)	470
12/04/14	18:14:39:390	LAGUNA VERDE	LVRE110DI_61AL	Falla Comunic.Control.ZIV L.V-A.S.1	Valor = NORMAL (estado normal)	390
12/04/14	18:14:44:490	LAGUNA VERDE	LVRE110DI_03AL	Envio ACKNOWLEDGE STATUS.LVRE110DI_03AL.:COS por Imunoz en CQTXOS2		490
12/04/14	18:14:44:490	LAGUNA VERDE	LVRE110DI_04AL	Envio ACKNOWLEDGE STATUS.LVRE110DI_04AL.:COS por Imunoz en CQTXOS2		490
12/04/14	18:14:44:490	LAGUNA VERDE	LVRE110SV_03AL	Envio ACKNOWLEDGE STATUS.LVRE110SV_03AL.:COS por Imunoz en CQTXOS2		490
12/04/14	18:14:57:450	LAGUNA VERDE	LVT110TR_05RE	Temp.Aceite Fase Reserva BCO.AUTOTR.	Valor = 4 C (estado LOW)	450
12/04/14	18:14:57:470	SAN ANTONIO	SAAL012B_01_I	Corriente Fase A AI.BARRANCAS(560A)	Valor = 348 A (estado ROC)	470
12/04/14	18:15:18:59	SAN ANTONIO	SAAL012B_01_I	Corriente Fase A AI.BARRANCAS(560A)	Valor = 234 A (estado ROC)	59
12/04/14	18:15:27:599	LAGUNA VERDE	LVT110TR_05RE	Temp.Aceite Fase Reserva BCO.AUTOTR.	Valor = 5 C (estado NORMAL)	599
12/04/14	18:16:17:578	LAGUNA VERDE	LVT110TR_05RE	Temp.Aceite Fase Reserva BCO.AUTOTR.	Valor = 4 C (estado LOW)	578
12/04/14	18:16:17:628	SAN ANTONIO	SAAL012B_01_I	Corriente Fase A AI.BARRANCAS(560A)	Valor = 336 A (estado ROC)	628
12/04/14	18:18:09:740	LAGUNA VERDE	LVRE110DI_61AL	Falla Comunic.Control.ZIV L.V-A.S.1	Valor = ALARMA (estado anormal)	740
12/04/14	18:19:38:36	SAN ANTONIO	SAAL012B_01_I	Corriente Fase A AI.BARRANCAS(560A)	Valor = 178 A (estado ROC)	36
12/04/14	18:20:04:660	LAGUNA VERDE	LVRE110DI_61AL	Falla Comunic.Control.ZIV L.V-A.S.1	Valor = NORMAL (estado normal)	660

12/04/14	18:21:50:370	LAGUNA VERDE	LVRE110DI_61AL	Falla Comunic.Control.ZIV L.V-A.S.1	Valor = ALARMA (estado anormal)	370
12/04/14	18:21:53:950	LAGUNA VERDE	LVRE110NC_01AL	Falla Comunic.PML L.V-A.S.1	Valor = NORMAL (estado normal)	950
12/04/14	18:21:57:583	LAGUNA VERDE	LVL110LI_01IM	Corriente Promedio L.V-A.SANTA 1(264A)	Valor = 0 A (estado Low-Low)	583
12/04/14	18:23:06:920	LAGUNA VERDE	LVRE110NC_01AL	Falla Comunic.PML L.V-A.S.1	Valor = ALARMA (estado anormal)	920
12/04/14	18:24:20:161	SAN ANTONIO	SAAL012B_01_I	Corriente Fase A AI.BARRANCAS(560A)	Valor = 348 A (estado ROC)	161
12/04/14	18:25:16:120	LAGUNA VERDE	LVRE110DI_61AL	Falla Comunic.Control.ZIV L.V-A.S.1	Valor = NORMAL (estado normal)	120
12/04/14	18:27:42:100	LAGUNA VERDE	LVRE110DI_61AL	Falla Comunic.Control.ZIV L.V-A.S.1	Valor = ALARMA (estado anormal)	100
12/04/14	18:28:29:796	SAN ANTONIO	SAAL012B_01_I	Corriente Fase A AI.BARRANCAS(560A)	Valor = 401 A (estado ROC)	796
12/04/14	18:30:08:580	LAGUNA VERDE	LVRE110DI_61AL	Falla Comunic.Control.ZIV L.V-A.S.1	Valor = NORMAL (estado normal)	580
12/04/14	18:30:09:914	SAN ANTONIO	SAAL012B_01_I	Corriente Fase A AI.BARRANCAS(560A)	Valor = 361 A (estado ROC)	914
12/04/14	18:31:42:870	LAGUNA VERDE	LVRE110NC_01AL	Falla Comunic.PML L.V-A.S.1	Valor = NORMAL (estado normal)	870
12/04/14	18:32:22:730	LAGUNA VERDE	LVRE110NC_01AL	Falla Comunic.PML L.V-A.S.1	Valor = ALARMA (estado anormal)	730
12/04/14	18:34:38:50	LAGUNA VERDE	LVRE110DI_61AL	Falla Comunic.Control.ZIV L.V-A.S.1	Valor = ALARMA (estado anormal)	50
12/04/14	18:34:47:399	LAGUNA VERDE	LVTTR110TR_05RE	Temp.Aceite Fase Reserva BCO.AUTOTR.	Valor = 5 C (estado NORMAL)	399
12/04/14	18:34:57:479	LAGUNA VERDE	LVTTR110TR_05RE	Temp.Aceite Fase Reserva BCO.AUTOTR.	Valor = 4 C (estado LOW)	479
12/04/14	18:35:07:369	LAGUNA VERDE	LVTTR110TR_05RE	Temp.Aceite Fase Reserva BCO.AUTOTR.	Valor = 5 C (estado NORMAL)	369
12/04/14	18:35:19:879	SAN ANTONIO	SAAL012B_01_I	Corriente Fase A AI.BARRANCAS(560A)	Valor = 373 A (estado ROC)	879
12/04/14	18:35:29:559	SAN ANTONIO	SAAL012B_01_I	Corriente Fase A AI.BARRANCAS(560A)	Valor = 239 A (estado ROC)	559
12/04/14	18:36:56:820	LAGUNA VERDE	LVRE110DI_61AL	Falla Comunic.Control.ZIV L.V-A.S.1	Valor = NORMAL (estado normal)	820
12/04/14	18:37:00:177	SAN ANTONIO	SAAL012B_01_I	Corriente Fase A AI.BARRANCAS(560A)	Valor = 214 A (estado ROC)	177
12/04/14	18:39:13:260	LAGUNA VERDE	LVRE110NC_01AL	Falla Comunic.PML L.V-A.S.1	Valor = NORMAL (estado normal)	260
12/04/14	18:40:20:530	LAGUNA VERDE	LVRE110NC_01AL	Falla Comunic.PML L.V-A.S.1	Valor = ALARMA (estado anormal)	530
12/04/14	18:40:57:473	LAGUNA VERDE	LVTTR110TR_05RE	Temp.Aceite Fase Reserva BCO.AUTOTR.	Valor = 4 C (estado LOW)	473
12/04/14	18:41:07:353	LAGUNA VERDE	LVTTR110TR_05RE	Temp.Aceite Fase Reserva BCO.AUTOTR.	Valor = 5 C (estado NORMAL)	353
12/04/14	18:41:17:413	LAGUNA VERDE	LVTTR110TR_05RE	Temp.Aceite Fase Reserva BCO.AUTOTR.	Valor = 4 C (estado LOW)	413
12/04/14	18:41:27:552	LAGUNA VERDE	LVTTR110TR_05RE	Temp.Aceite Fase Reserva BCO.AUTOTR.	Valor = 5 C (estado NORMAL)	552
12/04/14	18:41:37:402	LAGUNA VERDE	LVTTR110TR_05RE	Temp.Aceite Fase Reserva BCO.AUTOTR.	Valor = 4 C (estado LOW)	402
12/04/14	18:42:27:421	LAGUNA VERDE	LVTTR110TR_05RE	Temp.Aceite Fase Reserva BCO.AUTOTR.	Valor = 5 C (estado NORMAL)	421
12/04/14	18:42:37:481	LAGUNA VERDE	LVTTR110TR_05RE	Temp.Aceite Fase Reserva BCO.AUTOTR.	Valor = 4 C (estado LOW)	481
12/04/14	18:42:42:920	LAGUNA VERDE	LVRE110DI_61AL	Falla Comunic.Control.ZIV L.V-A.S.1	Valor = ALARMA (estado anormal)	920
12/04/14	18:42:47:361	LAGUNA VERDE	LVTTR110TR_05RE	Temp.Aceite Fase Reserva BCO.AUTOTR.	Valor = 5 C (estado NORMAL)	361
12/04/14	18:42:57:471	LAGUNA VERDE	LVTTR110TR_05RE	Temp.Aceite Fase Reserva BCO.AUTOTR.	Valor = 4 C (estado LOW)	471
12/04/14	18:43:47:350	LAGUNA VERDE	LVRE110DI_61AL	Falla Comunic.Control.ZIV L.V-A.S.1	Valor = NORMAL (estado normal)	350
12/04/14	18:44:27:439	LAGUNA VERDE	LVTTR110TR_05RE	Temp.Aceite Fase Reserva BCO.AUTOTR.	Valor = 5 C (estado NORMAL)	439
12/04/14	18:44:37:539	LAGUNA VERDE	LVTTR110TR_05RE	Temp.Aceite Fase Reserva BCO.AUTOTR.	Valor = 4 C (estado LOW)	539
12/04/14	18:44:47:399	LAGUNA VERDE	LVTTR110TR_05RE	Temp.Aceite Fase Reserva BCO.AUTOTR.	Valor = 5 C (estado NORMAL)	399
12/04/14	18:44:57:559	LAGUNA VERDE	LVTTR110TR_05RE	Temp.Aceite Fase Reserva BCO.AUTOTR.	Valor = 4 C (estado LOW)	559
12/04/14	18:46:47:627	LAGUNA VERDE	LVTTR110TR_05RE	Temp.Aceite Fase Reserva BCO.AUTOTR.	Valor = 5 C (estado NORMAL)	627
12/04/14	18:46:57:417	LAGUNA VERDE	LVTTR110TR_05RE	Temp.Aceite Fase Reserva BCO.AUTOTR.	Valor = 4 C (estado LOW)	417
12/04/14	18:47:03:350	LAGUNA VERDE	LVRE110DI_61AL	Falla Comunic.Control.ZIV L.V-A.S.1	Valor = ALARMA (estado anormal)	350
12/04/14	18:47:07:497	LAGUNA VERDE	LVTTR110TR_05RE	Temp.Aceite Fase Reserva BCO.AUTOTR.	Valor = 5 C (estado NORMAL)	497
12/04/14	18:47:17:386	LAGUNA VERDE	LVTTR110TR_05RE	Temp.Aceite Fase Reserva BCO.AUTOTR.	Valor = 4 C (estado LOW)	386
12/04/14	18:47:30:666	SAN ANTONIO	SAAL012B_01_I	Corriente Fase A AI.BARRANCAS(560A)	Valor = 200 A (estado ROC)	666
12/04/14	18:47:47:366	LAGUNA VERDE	LVTTR110TR_05RE	Temp.Aceite Fase Reserva BCO.AUTOTR.	Valor = 5 C (estado NORMAL)	366
12/04/14	18:48:17:485	LAGUNA VERDE	LVTTR110TR_05RE	Temp.Aceite Fase Reserva BCO.AUTOTR.	Valor = 4 C (estado LOW)	485
12/04/14	18:48:23:940	LAGUNA VERDE	LVRE110DI_61AL	Falla Comunic.Control.ZIV L.V-A.S.1	Valor = NORMAL (estado normal)	940
12/04/14	18:48:47:555	LAGUNA VERDE	LVTTR110TR_05RE	Temp.Aceite Fase Reserva BCO.AUTOTR.	Valor = 5 C (estado NORMAL)	555
12/04/14	18:48:57:415	LAGUNA VERDE	LVTTR110TR_05RE	Temp.Aceite Fase Reserva BCO.AUTOTR.	Valor = 4 C (estado LOW)	415
12/04/14	18:49:07:494	LAGUNA VERDE	LVTTR110TR_05RE	Temp.Aceite Fase Reserva BCO.AUTOTR.	Valor = 5 C (estado NORMAL)	494
12/04/14	18:49:17:384	LAGUNA VERDE	LVTTR110TR_05RE	Temp.Aceite Fase Reserva BCO.AUTOTR.	Valor = 4 C (estado LOW)	384
12/04/14	18:49:27:464	LAGUNA VERDE	LVTTR110TR_05RE	Temp.Aceite Fase Reserva BCO.AUTOTR.	Valor = 5 C (estado NORMAL)	464
12/04/14	18:49:42:560	LAGUNA VERDE	LVRE110DI_61AL	Falla Comunic.Control.ZIV L.V-A.S.1	Valor = ALARMA (estado anormal)	560
12/04/14	18:49:57:444	LAGUNA VERDE	LVTTR110TR_05RE	Temp.Aceite Fase Reserva BCO.AUTOTR.	Valor = 4 C (estado LOW)	444
12/04/14	18:50:07:413	LAGUNA VERDE	LVTTR110TR_05RE	Temp.Aceite Fase Reserva BCO.AUTOTR.	Valor = 5 C (estado NORMAL)	413
12/04/14	18:50:37:423	LAGUNA VERDE	LVTTR110TR_05RE	Temp.Aceite Fase Reserva BCO.AUTOTR.	Valor = 4 C (estado LOW)	423
12/04/14	18:50:47:473	LAGUNA VERDE	LVTTR110TR_05RE	Temp.Aceite Fase Reserva BCO.AUTOTR.	Valor = 5 C (estado NORMAL)	473
12/04/14	18:50:57:170	LAGUNA VERDE	LVRE110DI_61AL	Falla Comunic.Control.ZIV L.V-A.S.1	Valor = NORMAL (estado normal)	170
12/04/14	18:50:57:483	LAGUNA VERDE	LVTTR110TR_05RE	Temp.Aceite Fase Reserva BCO.AUTOTR.	Valor = 4 C (estado LOW)	483
12/04/14	18:51:27:522	LAGUNA VERDE	LVTTR110TR_05RE	Temp.Aceite Fase Reserva BCO.AUTOTR.	Valor = 5 C (estado NORMAL)	522
12/04/14	18:51:30:712	SAN ANTONIO	SAAL012B_01_I	Corriente Fase A AI.BARRANCAS(560A)	Valor = 252 A (estado ROC)	712
12/04/14	18:51:40:460	LAGUNA VERDE	LVRE110DI_61AL	Falla Comunic.Control.ZIV L.V-A.S.1	Valor = ALARMA (estado anormal)	460
12/04/14	18:51:57:492	LAGUNA VERDE	LVTTR110TR_05RE	Temp.Aceite Fase Reserva BCO.AUTOTR.	Valor = 4 C (estado LOW)	492
12/04/14	18:52:07:401	LAGUNA VERDE	LVTTR110TR_05RE	Temp.Aceite Fase Reserva BCO.AUTOTR.	Valor = 5 C (estado NORMAL)	401
12/04/14	18:52:17:451	LAGUNA VERDE	LVTTR110TR_05RE	Temp.Aceite Fase Reserva BCO.AUTOTR.	Valor = 4 C (estado LOW)	451
12/04/14	18:52:47:471	LAGUNA VERDE	LVTTR110TR_05RE	Temp.Aceite Fase Reserva BCO.AUTOTR.	Valor = 5 C (estado NORMAL)	471
12/04/14	18:52:50:480	LAGUNA VERDE	LVRE110DI_61AL	Falla Comunic.Control.ZIV L.V-A.S.1	Valor = NORMAL (estado normal)	480
12/04/14	18:52:57:421	LAGUNA VERDE	LVTTR110TR_05RE	Temp.Aceite Fase Reserva BCO.AUTOTR.	Valor = 4 C (estado LOW)	421
12/04/14	18:53:07:510	LAGUNA VERDE	LVTTR110TR_05RE	Temp.Aceite Fase Reserva BCO.AUTOTR.	Valor = 5 C (estado NORMAL)	510
12/04/14	18:53:17:400	LAGUNA VERDE	LVTTR110TR_05RE	Temp.Aceite Fase Reserva BCO.AUTOTR.	Valor = 4 C (estado LOW)	400
12/04/14	18:53:27:450	LAGUNA VERDE	LVTTR110TR_05RE	Temp.Aceite Fase Reserva BCO.AUTOTR.	Valor = 5 C (estado NORMAL)	450
12/04/14	18:53:32:10	SAN ANTONIO	SAAL012B_01_I	Corriente Fase A AI.BARRANCAS(560A)	Valor = 382 A (estado ROC)	10
12/04/14	18:53:37:510	LAGUNA VERDE	LVTTR110TR_05RE	Temp.Aceite Fase Reserva BCO.AUTOTR.	Valor = 4 C (estado LOW)	510
12/04/14	18:53:41:490	SAN ANTONIO	SAAL012B_01_I	Corriente Fase A AI.BARRANCAS(560A)	Valor = 278 A (estado ROC)	490
12/04/14	18:54:11:519	SAN ANTONIO	SAAL012B_01_I	Corriente Fase A AI.BARRANCAS(560A)	Valor = 390 A (estado ROC)	519
12/04/14	18:54:17:409	LAGUNA VERDE	LVTTR110TR_05RE	Temp.Aceite Fase Reserva BCO.AUTOTR.	Valor = 5 C (estado NORMAL)	409
12/04/14	18:54:22:29	SAN ANTONIO	SAAL012B_01_I	Corriente Fase A AI.BARRANCAS(560A)	Valor = 251 A (estado ROC)	29
12/04/14	18:54:31:0	LAGUNA VERDE	LVRE110NC_01AL	Falla Comunic.PML L.V-A.S.1	Valor = NORMAL (estado normal)	0
12/04/14	18:55:04:650	LAGUNA VERDE	LVRE110NC_01AL	Falla Comunic.PML L.V-A.S.1	Valor = ALARMA (estado anormal)	650
12/04/14	18:55:37:538	LAGUNA VERDE	LVTTR110TR_05RE	Temp.Aceite Fase Reserva BCO.AUTOTR.	Valor = 4 C (estado LOW)	538
12/04/14	18:55:47:408	LAGUNA VERDE	LVTTR110TR_05RE	Temp.Aceite Fase Reserva BCO.AUTOTR.	Valor = 5 C (estado NORMAL)	408
12/04/14	18:55:57:447	LAGUNA VERDE	LVTTR110TR_05RE	Temp.Aceite Fase Reserva BCO.AUTOTR.	Valor = 4 C (estado LOW)	447
12/04/14	18:56:07:457	LAGUNA VERDE	LVTTR110TR_05RE	Temp.Aceite Fase Reserva BCO.AUTOTR.	Valor = 5 C (estado NORMAL)	457
12/04/14	18:56:57:356	LAGUNA VERDE	LVTTR110TR_05RE	Temp.Aceite Fase Reserva BCO.AUTOTR.	Valor = 4 C (estado LOW)	356
12/04/14	18:57:07:446	LAGUNA VERDE	LVTTR110TR_05RE	Temp.Aceite Fase Reserva BCO.AUTOTR.	Valor = 5 C (estado NORMAL)	446
12/04/14	18:57:37:496	LAGUNA VERDE	LVTTR110TR_05RE	Temp.Aceite Fase Reserva BCO.AUTOTR.	Valor = 4 C (estado LOW)	496
12/04/14	18:57:47:356	LAGUNA VERDE	LVTTR110TR_05RE	Temp.Aceite Fase Reserva BCO.AUTOTR.	Valor = 5 C (estado NORMAL)	356
12/04/14	19:00:17:423	LAGUNA VERDE	LVTTR110TR_05RE	Temp.Aceite Fase Reserva BCO.AUTOTR.	Valor = 4 C (estado LOW)	423
12/04/14	19:00:27:573	LAGUNA VERDE	LVTTR110TR_05RE	Temp.Aceite Fase Reserva BCO.AUTOTR.	Valor = 5 C (estado NORMAL)	573
12/04/14	19:01:37:562	LAGUNA VERDE	LVTTR110TR_05RE	Temp.Aceite Fase Reserva BCO.AUTOTR.	Valor = 4 C (estado LOW)	562
12/04/14	19:01:47:311	LAGUNA VERDE	LVTTR110TR_05RE	Temp.Aceite Fase Reserva BCO.AUTOTR.	Valor = 5 C (estado NORMAL)	311
12/04/14	19:03:29:700	LAGUNA VERDE	LVRE110DI_61AL	Falla Comunic.Control.ZIV L.V-A.S.1	Valor = ALARMA (estado anormal)	700
12/04/14	19:05:27:428	LAGUNA VERDE	LVTTR110TR_01ID	Corriente Desbal.BCO.AUTOTR.	Valor = 200 % (estado High-High)	428
12/04/14	19:05:27:428	LAGUNA VERDE	LVTTR110TR_01IM	Corriente Promedio BCO.AUTOTR.(360A)	Valor = 1 A (estado Low)	428
12/04/14	19:05:27:428	LAGUNA VERDE	LVTTR110TR_01_P	Potencia Activa BCO.AUTOTR.	Valor = -0.06 MW (estado LOW-LOW)	428
12/04/14	19:05:36:528	LAGUNA VERDE	LVTTR110TR_01ID	Enviado ACKNOWLEDGE ANALOG.LVTR110TR_01ID.:HILO por Imunoz en CQTXOS2		528
12/04/14	19:05:36:528	LAGUNA VERDE	LVTTR110TR_01IM	Enviado ACKNOWLEDGE ANALOG.LVTR110TR_01IM.:HILO por Imunoz en CQTXOS2		528
12/04/14	19:05:37:537	LAGUNA VERDE	LVTTR110TR_01_P	Potencia Activa BCO.AUTOTR.	Valor = 0 MW (estado LOW)	537
12/04/14	19:05:37:537	LAGUNA VERDE	LVTTR110TR_01ID	Corriente Desbal.BCO.AUTOTR.	Valor = 0 % (estado NORMAL)	537
12/04/14	19:05:37:537	LAGUNA VERDE	LVTTR110TR_01IM	Corriente Promedio BCO.AUTOTR.(360A)	Valor = 0 A (estado Low-Low)	537
12/04/14	19:05:43:127	LAGUNA VERDE	LVTTR110TR_01IM	Enviado ACKNOWLEDGE ANALOG.LVTR110TR_01IM.:HILO por Imunoz en CQTXOS2		127
12/04/14	19:05:56:290	LAGUNA VERDE	LVRE110DI_61AL	Falla Comunic.Control.ZIV L.V-A.S.1	Valor = NORMAL (estado normal)	290
12/04/14	19:07:03:80	LAGUNA VERDE	LVRE110DI_61AL	Falla Comunic.Control.ZIV L.V-A.S.1	Valor = ALARMA (estado anormal)	80
12/04/14	19:07:12:616	SAN ANTONIO	SAAL012B_01_I	Corriente Fase A AI.BARRANCAS(560A)	Valor = 358 A (estado ROC)	616
12/04/14	19:07:22:836	SAN ANTONIO	SAAL012B_01_I	Corriente Fase A AI.BARRANCAS(560A)	Valor = 213 A (estado ROC)	836
12/04/14	19:09:33:220	LAGUNA VERDE	LVRE110DI_61AL	Falla Comunic.Control.ZIV L.V-A.S.1	Valor = NORMAL (estado normal)	220
12/04/14	19:10:22:463	SAN ANTONIO	SAAL012B_01_I	Corriente Fase A AI.BARRANCAS(560A)	Valor = 193 A (estado ROC)	463
12/04/14	19:13:01:500	LAGUNA VERDE	LVRE110DI_61AL	Falla Comunic.Control.ZIV L.V-A.S.1	Valor = ALARMA (estado anormal)	500
12/04/14	19:15:26:480	LAGUNA VERDE	LVRE110DI_61AL	Falla Comunic.Control.ZIV L.V-A.S.1	Valor = NORMAL (estado normal)	480
12/04/14	19:16:43:10	LAGUNA VERDE	LVRE110DI_61AL	Falla Comunic.Control.ZIV L.V-A.S.1	Valor = ALARMA (estado anormal)	10
12/04/14	19:17:39:200	LAGUNA VERDE	LVRE110DI_61AL	Falla Comunic.Control.ZIV L.V-A.S.1	Valor = NORMAL (estado normal)	200
12/04/14	19:18:22:514	SAN ANTONIO	SAAL012B_01_I	Corriente Fase A AI.BARRANCAS(560A)	Valor = 222 A (estado ROC)	514
12/04/14	19:19:53:643	SAN ANTONIO	SAAL012B_01_I	Corriente Fase A AI.BARRANCAS(560A)	Valor = 373 A (estado ROC)	643
12/04/14	19:20:03:843	SAN ANTONIO	SAAL012B_01_I	Corriente Fase A AI.BARRANCAS(560A)	Valor = 269 A (estado ROC)	843
12/04/14	19:20:43:442	SAN ANTONIO	SAAL012B_01_I	Corriente Fase A AI.BARRANCAS(560A)	Valor = 338 A (estado ROC)	442
12/04/14	19:21:23:431	SAN ANTONIO	SAAL012B_01_I	Corriente Fase A AI.BARRANCAS(560A)	Valor = 310 A (estado ROC)	431
12/04/14	19:22:08:750	LAGUNA VERDE	LVRE110DI_61AL	Falla Comunic.Control.ZIV L.V-A.S.1	Valor = ALARMA (estado anormal)	750
12/04/14	19:24:03:979	SAN ANTONIO	SAAL012B_01_I	Corriente Fase A AI.BARRANCAS(560A)	Valor = 248 A (estado ROC)	979
12/04/14	19:25:40:220	LAGUNA VERDE	LVRE110DI_61AL	Falla Comunic.Control.ZIV L.V-A.S.1	Valor = NORMAL (estado normal)	220

12/04/14	19:25:53:627	SAN_ANTONIO	SAAL012B_01_I	Corriente Fase A AI.BARRANCAS(560A)	Valor = 390 A (estado ROC)	627
12/04/14	19:26:34:236	SAN_ANTONIO	SAAL012B_01_I	Corriente Fase A AI.BARRANCAS(560A)	Valor = 377 A (estado ROC)	236
12/04/14	19:26:43:526	SAN_ANTONIO	SAAL012B_01_I	Corriente Fase A AI.BARRANCAS(560A)	Valor = 231 A (estado ROC)	526
12/04/14	19:26:50:610	LAGUNA_VERDE	LVRE110DI_61AL	Falla Comunic.Control.ZIV L.V-A.S.1	Valor = ALARMA (estado normal)	610
12/04/14	19:28:05:160	LAGUNA_VERDE	LVRE110DI_61AL	Falla Comunic.Control.ZIV L.V-A.S.1	Valor = NORMAL (estado normal)	160
12/04/14	19:29:18:180	LAGUNA_VERDE	LVRE110DI_61AL	Falla Comunic.Control.ZIV L.V-A.S.1	Valor = ALARMA (estado normal)	180
12/04/14	19:29:23:533	SAN_ANTONIO	SAAL012B_01_I	Corriente Fase A AI.BARRANCAS(560A)	Valor = 242 A (estado ROC)	533
12/04/14	19:29:51:823	VALPARAISO	VVAL012UR_08_I	Corriente Promedio AI.URUGUAY	Valor = 83 A (estado ROC)	823
12/04/14	19:29:51:823	VALPARAISO	VARE110DIF21F	Corriente Fase Lado BT P63Y TR-2	Valor = 3060 A (estado ROC)	823
12/04/14	19:30:05:292	VALPARAISO	VVAL012UR_08_I		Enviado ACKNOWLEDGE ANALOG.VVAL012UR_08_I.:ROC por Imunoz en CQTXOS2	292
12/04/14	19:30:05:292	VALPARAISO	VARE110DIF21F		Enviado ACKNOWLEDGE ANALOG.VARE110DIF21F.:ROC por Imunoz en CQTXOS2	292
12/04/14	19:30:24:570	LAGUNA_VERDE	LVRE110DI_61AL	Falla Comunic.Control.ZIV L.V-A.S.1	Valor = NORMAL (estado normal)	570
12/04/14	19:31:07:870	LAGUNA_VERDE	LVRE110DI_61AL	Falla Comunic.Control.ZIV L.V-A.S.1	Valor = ALARMA (estado normal)	870
12/04/14	19:31:13:831	SAN_ANTONIO	SAAL012B_01_I	Corriente Fase A AI.BARRANCAS(560A)	Valor = 419 A (estado ROC)	831
12/04/14	19:31:24:211	SAN_ANTONIO	SAAL012B_01_I	Corriente Fase A AI.BARRANCAS(560A)	Valor = 240 A (estado ROC)	211
12/04/14	19:31:33:681	SAN_ANTONIO	SAAL012B_01_I	Corriente Fase A AI.BARRANCAS(560A)	Valor = 337 A (estado ROC)	681
12/04/14	19:32:11:800	VALPARAISO	VVAL012UR_08_I	Corriente Promedio AI.URUGUAY	Valor = 63 A (estado ROC)	800
12/04/14	19:32:19:910	VALPARAISO	VVAL012UR_08_I		Enviado ACKNOWLEDGE ANALOG.VVAL012UR_08_I.:ROC por Imunoz en CQTXOS2	910
12/04/14	19:33:47:459	LAGUNA_VERDE	LVCT066TR_01_Z	Posicion CTBC BCO.AUTOTR.	Valor = 18.8573 N (estado HIGH)	459
12/04/14	19:34:37:168	LAGUNA_VERDE	LVCT066TR_01_Z		Enviado ACKNOWLEDGE ANALOG.LVCT066TR_01_Z.:HILO por Imunoz en CQTXOS2	168
12/04/14	19:34:37:508	LAGUNA_VERDE	LVCT066TR_01_Z	Posicion CTBC BCO.AUTOTR.	Valor = 19.8388 N (estado HIGH-HIGH)	508
12/04/14	19:35:17:777	LAGUNA_VERDE	LVCT066TR_01_Z		Enviado ACKNOWLEDGE ANALOG.LVCT066TR_01_Z.:HILO por Imunoz en CQTXOS2	777
12/04/14	19:36:13:496	SAN_ANTONIO	SAAL012B_01_I	Corriente Fase A AI.BARRANCAS(560A)	Valor = 381 A (estado ROC)	496
12/04/14	19:36:23:696	SAN_ANTONIO	SAAL012B_01_I	Corriente Fase A AI.BARRANCAS(560A)	Valor = 265 A (estado ROC)	696
12/04/14	19:37:00:281	AGUA_SANTA	ASRE110DI_15AL	Opero Rele Distancia LV-A.SANTA 1	Valor = ALARMA (estado normal)	281
12/04/14	19:37:00:315	AGUA_SANTA	ASIN110LV101AC	Int.110kV L.VERDE-A.SANTA 1	Cambio espontaneo a estado (estado normal)	315
12/04/14	19:37:00:323	AGUA_SANTA	ASIN110LV101AC	Int.110kV L.VERDE-A.SANTA 1	Cambio espontaneo a estado ABRIR (estado normal)	323
12/04/14	19:37:00:336	AGUA_SANTA	ASRE999NC_11AL	Falta Fase Barra Emergencia CA	Valor = ALARMA (estado normal)	336
12/04/14	19:37:00:343	PLAYA_ANCHA	PARE110SV_04AL	Falta Alim.CA TR-1	Valor = ALARMA (estado normal)	343
12/04/14	19:37:00:346	PLAYA_ANCHA	PARE110SV_04AL	Falta Alim.CA TR-1	Valor = NORMAL (estado normal)	346
12/04/14	19:37:00:349	PLAYA_ANCHA	PARE110SV_04AL	Falta Alim.CA TR-1	Valor = ALARMA (estado normal)	349
12/04/14	19:37:00:386	PLAYA_ANCHA	PABA110SV_01AL	Falta Tension BARRA 12kV N.1	Valor = ALARMA (estado normal)	386
12/04/14	19:37:00:395	PLAYA_ANCHA	PARE999TC_02AL	Op.Cargador de Baterias	Valor = ALARMA (estado normal)	395
12/04/14	19:37:00:401	AGUA_SANTA	ASRE110DI_15AL	Opero Rele Distancia LV-A.SANTA 1	Valor = NORMAL (estado normal)	401
12/04/14	19:37:00:411	VALPARAISO	VARE110SV_01AL	Opero Rele Bajo Voltaje TR-2	Valor = ALARMA (estado normal)	411
12/04/14	19:37:00:413	VALPARAISO	VARE102SV_02AL	Falta Tension BARRA 12kV N.2	Valor = ALARMA (estado normal)	413
12/04/14	19:37:00:426	VALPARAISO	VARE102SV_01AL	Falta Tension BARRA 12kV N.1	Valor = ALARMA (estado normal)	426
12/04/14	19:37:00:433	VALPARAISO	VARE110T1_12AL	Falla Regulador Voltaje CTBC TR-1	Valor = ALARMA (estado normal)	433
12/04/14	19:37:00:753	AGUA_SANTA	ASRE999NC_11AL	Falta Fase Barra Emergencia CA	Valor = NORMAL (estado normal)	753
12/04/14	19:37:00:762	VALPARAISO	VARE012UR_02AL	Mal Funcion.Control F4C AI.URUGUAY	Valor = ALARMA (estado normal)	762
12/04/14	19:37:00:930	PLAYA_ANCHA	PARE999BF_08AL	Bloqueo Rele BF por Bajo Volt.Princ.	Valor = ALARMA (estado normal)	930
12/04/14	19:37:01:219	PLAYA_ANCHA	PARE110SV_04AL	Falta Alim.CA TR-1	Valor = NORMAL (estado normal)	219
12/04/14	19:37:01:228	LAGUNA_VERDE	LVRE110SV_03AL	Falta Tension T/P 110kV L.V-A.S.1	Valor = ALARMA (estado normal)	228
12/04/14	19:37:01:233	PLAYA_ANCHA	PARE999TC_03AL	Falta Alim.Vca F4C AI.P.ANCHA-T.RAMOS	Valor = ALARMA (estado normal)	233
12/04/14	19:37:01:895	VALPARAISO	VVAL012P2_07_I	Corriente Fase A AI.PUERTO 2 (F6)	Valor = 3.6009 Amp (estado Low)	895
12/04/14	19:37:01:895	VALPARAISO	VVAL012P2_08_I	Corriente Fase B AI.PUERTO 2 (F6)	Valor = 3.6009 Amp (estado Low)	895
12/04/14	19:37:01:895	VALPARAISO	VVAL012P2_09_I	Corriente Fase C AI.PUERTO 2 (F6)	Valor = 3.6009 Amp (estado Low)	895
12/04/14	19:37:03:266	AGUA_SANTA	ASRE110DI_11AL	Opero Rele Distancia LV-A.SANTA 2	Valor = ALARMA (estado normal)	266
12/04/14	19:37:03:290	AGUA_SANTA	ASRE999NC_11AL	Falta Fase Barra Emergencia CA	Valor = ALARMA (estado normal)	290
12/04/14	19:37:03:298	AGUA_SANTA	ASIN110LV201AC	Int.110kV L.VERDE-A.SANTA 2	Cambio espontaneo a estado (estado normal)	298
12/04/14	19:37:03:309	AGUA_SANTA	ASIN110LV201AC	Int.110kV L.VERDE-A.SANTA 2	Cambio espontaneo a estado ABRIR (estado normal)	309
12/04/14	19:37:03:385	AGUA_SANTA	ASRE110DI_11AL	Opero Rele Distancia LV-A.SANTA 2	Valor = NORMAL (estado normal)	385
12/04/14	19:37:03:643	PLACERES	PLIN012BC_02AC	Int.12kV BCO.COND.2	Cambio espontaneo a estado ABRIR (estado normal)	643
12/04/14	19:37:03:647	LAGUNA_VERDE	LVRE110SV_02AL	Falta Tension T/P 110kV L.V-A.S.2	Valor = ALARMA (estado normal)	647
12/04/14	19:37:03:648	PLACERES	PLIN012BC_02AC	Int.12kV BCO.COND.2	Cambio espontaneo a estado CERRAR (estado normal)	648
12/04/14	19:37:03:652	PLACERES	PLIN012BC_02AC	Int.12kV BCO.COND.2	Cambio espontaneo a estado ABRIR (estado normal)	652
12/04/14	19:37:03:656	PLAYA_ANCHA	PARE110SV_04AL	Falta Alim.CA TR-1	Valor = ALARMA (estado normal)	656
12/04/14	19:37:03:658	PLACERES	PLIN012BC_02AC	Int.12kV BCO.COND.2	Cambio espontaneo a estado CERRAR (estado normal)	658
12/04/14	19:37:03:661	PLAYA_ANCHA	PABA110SV_02AL	Falta Tension BARRA 12kV N.2	Valor = ALARMA (estado normal)	661
12/04/14	19:37:03:662	PLACERES	PLIN012BC_02AC	Int.12kV BCO.COND.2	Cambio espontaneo a estado ABRIR (estado normal)	662
12/04/14	19:37:03:676	PLACERES	PLIN012BC_03AC	Int.12kV BCO.COND.3	Cambio espontaneo a estado CERRAR (estado normal)	676
12/04/14	19:37:03:678	PLACERES	PLIN012BC_02AC	Int.12kV BCO.COND.2	Cambio espontaneo a estado CERRAR (estado normal)	678
12/04/14	19:37:03:682	PLACERES	PLIN012BC_02AC	Int.12kV BCO.COND.2	Cambio espontaneo a estado ABRIR (estado normal)	682
12/04/14	19:37:03:685	PLACERES	PLRE012BA_01AL	Falta Tension BARRA 12kV N.1	Valor = ALARMA (estado normal)	685
12/04/14	19:37:03:691	PLACERES	PLIN012BC_03AC	Int.12kV BCO.COND.3	Cambio espontaneo a estado ABRIR (estado normal)	691
12/04/14	19:37:03:698	PLACERES	PLIN012BC_02AC	Int.12kV BCO.COND.2	Cambio espontaneo a estado CERRAR (estado normal)	698
12/04/14	19:37:03:698	PLACERES	PLIN012BC_03AC	Int.12kV BCO.COND.3	Cambio espontaneo a estado CERRAR (estado normal)	698
12/04/14	19:37:03:706	PLACERES	PLIN012BC_03AC	Int.12kV BCO.COND.3	Cambio espontaneo a estado ABRIR (estado normal)	706
12/04/14	19:37:03:707	PLACERES	PLIN012BC_02AC	Int.12kV BCO.COND.2	Cambio espontaneo a estado ABRIR (estado normal)	707
12/04/14	19:37:03:709	PLACERES	PLRE012BA_02AL	Falta Tension BARRA 12kV N.2	Valor = ALARMA (estado normal)	709
12/04/14	19:37:03:723	AGUA_SANTA	ASRE999NC_11AL	Falta Fase Barra Emergencia CA	Valor = NORMAL (estado normal)	723
12/04/14	19:37:03:753	PLACERES	PLRE999SV_05AL	Falta Vca/Falla Calefactor Gab. TR-1	Valor = ALARMA (estado normal)	753
12/04/14	19:37:03:811	PLACERES	PLRE999NC_04AL	Falla Regulador Voltaje CTBC TR-1	Valor = ALARMA (estado normal)	811
12/04/14	19:37:03:899	PLAYA_ANCHA	PARE999TC_03AL	Falta Alim.Vca F4C AI.P.ANCHA-T.RAMOS	Valor = NORMAL (estado normal)	899
12/04/14	19:37:04:650	PLAYA_ANCHA	PARE999BF_09AL	Bloqueo Rele BF por Bajo Volt.Transf.	Valor = ALARMA (estado normal)	650
12/04/14	19:37:04:918	PLAYA_ANCHA	PARE999TC_03AL	Falta Alim.Vca F4C AI.P.ANCHA-T.RAMOS	Valor = ALARMA (estado normal)	918
12/04/14	19:37:05:309	PLAYA_ANCHA	PARE999AL_03AL	Falta Alim.Vca Cont.F4C AI.LA POLVORA	Valor = ALARMA (estado normal)	309
12/04/14	19:37:06:335	PLAYA_ANCHA	PATRO12T1_01_V	Voltaje A-B TR-1	Valor = 0 kV (estado Low)	335
12/04/14	19:37:06:335	PLAYA_ANCHA	PATRO12T1_01FV	Factor de Potencia TR-1	Valor = 100 % (estado HIGH)	335
12/04/14	19:37:06:335	PLAYA_ANCHA	PATRO12T1_01VM	Voltaje Promedio TR-1	Valor = 0 kV (estado Low-Low)	335
12/04/14	19:37:08:545	PLACERES	PLTRO12TR_01_I	Corriente TR-1(1600A)	Valor = 0 A (estado Low)	545
12/04/14	19:37:08:545	PLACERES	PLTRO12TR_02_I	Corriente TR-2(1440A)	Valor = 0 A (estado Low-Low)	545
12/04/14	19:37:08:545	PLACERES	PLAL012AS_01IM	Corriente Promedio AI.A.SANTA(600A)	Valor = 0 A (estado ROC)	545
12/04/14	19:37:08:545	PLACERES	PLBA012BA_02_V	Voltaje BARRA 12kV N.2(VM A.SANTA)	Valor = 0 KV (estado Low)	545
12/04/14	19:37:08:545	PLACERES	PLAL012AS_01_I	Corriente Fase Ro(A) AI.A.SANTA(600A)	Valor = 0 A (estado ROC)	545
12/04/14	19:37:08:545	PLACERES	PLAL012AS_02_I	Corriente Fase Bi(B) AI.A.SANTA(600A)	Valor = 0 A (estado ROC)	545
12/04/14	19:37:08:545	PLACERES	PLAL012AS_03_I	Corriente Fase Az(C) AI.A.SANTA(600A)	Valor = 0 A (estado ROC)	545
12/04/14	19:37:08:545	PLACERES	PLAL012AS_01IM	Corriente Promedio AI.A.SANTA(600A)	Valor = 0 A (estado Low-Low)	545
12/04/14	19:37:08:545	PLACERES	PLAL012AS_01_I	Corriente Fase Ro(A) AI.A.SANTA(600A)	Valor = 0 A (estado Low-Low)	545
12/04/14	19:37:08:545	PLACERES	PLAL012AS_02_I	Corriente Fase Bi(B) AI.A.SANTA(600A)	Valor = 0 A (estado Low-Low)	545
12/04/14	19:37:08:545	PLACERES	PLAL012AS_03_I	Corriente Fase Az(C) AI.A.SANTA(600A)	Valor = 0 A (estado Low-Low)	545
12/04/14	19:37:10:165	AGUA_SANTA	ASLI110LV101_F	Frecuencia L.VERDE-A.SANTA 1	Valor = 0 Hz (estado Low-Low)	165
12/04/14	19:37:11:525	VALPARAISO	VATRO12TR_02_I	Corriente TR-2	Valor = 4 A (estado Low)	525
12/04/14	19:37:11:525	VALPARAISO	VATR110T1_01_F	Frecuencia TR-1	Valor = 0 Hz (estado Low)	525
12/04/14	19:37:11:525	VALPARAISO	VATR012T1_01_V	Voltaje A-B TR-1	Valor = 0 KV (estado Low)	525
12/04/14	19:37:11:525	VALPARAISO	VATR012T1_02_V	Voltaje B-C TR-1	Valor = 0 KV (estado Low)	525
12/04/14	19:37:11:525	VALPARAISO	VATR012T1_03_V	Voltaje C-A TR-1	Valor = 0 KV (estado Low)	525
12/04/14	19:37:11:525	VALPARAISO	VATR012TR_03_I	Corriente Fase B TR-1	Valor = 0 A (estado ROC)	525
12/04/14	19:37:11:525	VALPARAISO	VVAL012UR_08_F	Frecuencia AI.URUGUAY	Valor = 0 Hz (estado Low)	525
12/04/14	19:37:11:525	VALPARAISO	VATR012T1_01VM	Voltaje Promedio TR-1	Valor = 0 KV (estado Low)	525
12/04/14	19:37:11:525	VALPARAISO	VATR012TR_01IM	Corriente Promedio TR-1	Valor = 0 A (estado Low)	525
12/04/14	19:37:11:525	VALPARAISO	VATR012TR_04_I	Corriente Fase C TR-1	Valor = 0 Amp (estado ROC)	525
12/04/14	19:37:11:525	VALPARAISO	VABA012BA_01_V	Voltaje BARRA 12 KV N.1	Valor = 0 kV (estado Low)	525
12/04/14	19:37:11:525	VALPARAISO	VATR110TR_01_P	Potencia Activa TR-1	Valor = 0 MW (estado LOW-LOW)	525
12/04/14	19:37:11:525	VALPARAISO	VATR110TR_02_P	Potencia Activa TR-2	Valor = 0 MW (estado LOW-LOW)	525
12/04/14	19:37:11:525	VALPARAISO	VVAL012FR_01_F	Frecuencia AI.FRANCIA VIEJO	Valor = 0 Hz (estado Low)	525
12/04/14	19:37:11:525	VALPARAISO	VVAL012IA_04_F	Frecuencia AI.INDEPENDENCIA	Valor = 0 Hz (estado Low)	525
12/04/14	19:37:11:525	VALPARAISO	VVAL012UR_08_I	Corriente Promedio AI.URUGUAY	Valor = 0 A (estado ROC)	525
12/04/14	19:37:11:525	VALPARAISO	VVAL012FR_01_I	Corriente Fase A AI.FRANCIA (C)	Valor = 0 A (estado ROC)	525
12/04/14	19:37:11:525	VALPARAISO	VVAL012FR_02_I	Corriente Fase B AI.FRANCIA (C)	Valor = 0 A (estado ROC)	525
12/04/14	19:37:11:525	VALPARAISO	VVAL012UR_08_P	Potencia Activa AI.URUGUAY	Valor = 0 MW (estado LOW-LOW)	525
12/04/14	19:37:11:525	VALPARAISO	VVAL012FR_03_I	Corriente Promedio AI.FRANCIA (C)	Valor = 0 A (estado ROC)	525
12/04/14	19:37:11:525	VALPARAISO	VVAL012UR_08_I	Corriente Promedio AI.URUGUAY	Valor = 0 A (estado Low-Low)	525
12/04/14	19:37:11:525	VALPARAISO	VVAL012ER_01IM	Corriente Promedio AI.ERAZURIZ	Valor = 0 A (estado Low-Low)	525
12/04/14	19:37:11:525	VALPARAISO	VVAL012FR_01_I	Corriente Fase A AI.FRANCIA (C)	Valor = 0 A (estado Low-Low)	525
12/04/14	19:37:11:525	VALPARAISO	VVAL012FR_03_P	Potencia Activa AI.FRANCIA (C)	Valor = 0 MW (estado LOW-LOW)	525
12/04/14	19:37:11:525	VALPARAISO	VVAL012FR_04_I	Corriente Fase C AI.FRANCIA (C)	Valor = 0 A (estado Low-Low)	525
12/04/14	19:37:11:525	VALPARAISO	VVAL012IA_04_I	Corriente Promedio AI.INDEPENDENCIA	Valor = 0 A (estado ROC)	525

12/04/14	19:37:11:525	VALPARAISO	VAA012BR_05_I	Corriente Fase A AI.BRASIL (F6)	Valor = 3.6009 A (estado Low)	525
12/04/14	19:37:11:525	VALPARAISO	VAA012BR_06_I	Corriente Fase B AI.BRASIL (F6)	Valor = 3.6009 A (estado Low)	525
12/04/14	19:37:11:525	VALPARAISO	VAA012BR_07_I	Corriente Fase C AI.BRASIL (F6)	Valor = 3.6009 A (estado Low)	525
12/04/14	19:37:11:525	VALPARAISO	VAA012FR_03_I	Corriente Promedio AI.FRANCIA (C)	Valor = 0 A (estado Low-Low)	525
12/04/14	19:37:11:525	VALPARAISO	VABA012BA_02_V	Voltaje BARRA 12 kV N.2 (VM Francia)	Valor = 0 kV (estado Low)	525
12/04/14	19:37:11:525	VALPARAISO	VAA012P1_06_I	Corriente Fase A AI.PUERTO 1 (F6)	Valor = 3.6009 A (estado Low)	525
12/04/14	19:37:11:525	VALPARAISO	VAA012P1_07_I	Corriente Fase B AI.PUERTO 1 (F6)	Valor = 3.6009 A (estado Low)	525
12/04/14	19:37:11:525	VALPARAISO	VAA012P1_08_I	Corriente Fase C AI.PUERTO 1 (F6)	Valor = 3.6009 A (estado Low)	525
12/04/14	19:37:11:525	VALPARAISO	VAA012IA_04_I	Corriente Promedio AI.INDEPENDENCIA	Valor = 0 A (estado Low-Low)	525
12/04/14	19:37:16:475	PLAYA_ANCHA	PATR012T1_01F	Frecuencia TR-1	Valor = 0 Hz (estado Low)	475
12/04/14	19:37:16:475	PLAYA_ANCHA	PATR110T2_01F	Frecuencia TR-2	Valor = 0 Hz (estado Low)	475
12/04/14	19:37:16:475	PLAYA_ANCHA	PATR110T2_01VM	Voltaje Promedio TR-2	Valor = 0 kV (estado Low)	475
12/04/14	19:37:16:475	PLAYA_ANCHA	PAAL012RA_01F	Frecuencia AI.TOMAS RAMOS	Valor = 0 Hz (estado Low)	475
12/04/14	19:37:16:475	PLAYA_ANCHA	PAAL012PA_01FFP	Factor de Potencia AI.PACIFICO	Valor = 100 % (estado HIGH)	475
12/04/14	19:37:16:475	PLAYA_ANCHA	PAAL012PA_01_I	Corriente Fase A AI.PACIFICO(560A)	Valor = 0 A (estado ROC)	475
12/04/14	19:37:16:475	PLAYA_ANCHA	PAAL012PA_02_I	Corriente Fase B AI.PACIFICO(560A)	Valor = 0 A (estado ROC)	475
12/04/14	19:37:16:475	PLAYA_ANCHA	PAAL012PA_03_I	Corriente Fase C AI.PACIFICO(560A)	Valor = 0 A (estado ROC)	475
12/04/14	19:37:16:475	PLAYA_ANCHA	PAAL012LP_01_I	Corriente Fase A AILA POLVORA(560A)	Valor = 0 A (estado ROC)	475
12/04/14	19:37:16:475	PLAYA_ANCHA	PAAL012LP_02_I	Corriente Fase B AILA POLVORA(560A)	Valor = 0 A (estado ROC)	475
12/04/14	19:37:16:475	PLAYA_ANCHA	PAAL012LP_03_I	Corriente Fase C AILA POLVORA(560A)	Valor = 0 A (estado ROC)	475
12/04/14	19:37:16:475	PLAYA_ANCHA	PAAL012PA_01IM	Corriente Promedio AI.PACIFICO(560A)	Valor = 0 A (estado ROC)	475
12/04/14	19:37:16:475	PLAYA_ANCHA	PAAL012AL_01_I	Corriente Fase A AI.PLAYA ANCHA(560A)	Valor = 0 A (estado ROC)	475
12/04/14	19:37:16:475	PLAYA_ANCHA	PAAL012AL_02_I	Corriente Fase B AI.PLAYA ANCHA(560A)	Valor = 0 A (estado ROC)	475
12/04/14	19:37:16:475	PLAYA_ANCHA	PAAL012AL_03_I	Corriente Fase C AI.PLAYA ANCHA(560A)	Valor = 0 A (estado ROC)	475
12/04/14	19:37:16:475	PLAYA_ANCHA	PAAL012RA_01_I	Corriente Fase A AI.TOMAS RAMOS(560A)	Valor = 0 A (estado ROC)	475
12/04/14	19:37:16:475	PLAYA_ANCHA	PAAL012RA_02_I	Corriente Fase B AI.TOMAS RAMOS(560A)	Valor = 9 A (estado ROC)	475
12/04/14	19:37:16:475	PLAYA_ANCHA	PAAL012RA_03_I	Corriente Fase C AI.TOMAS RAMOS(560A)	Valor = 0 A (estado ROC)	475
12/04/14	19:37:16:475	PLAYA_ANCHA	PAAL012RA_04_I	Corriente Fase C AI.TOMAS RAMOS(560A)	Valor = 0 A (estado ROC)	475
12/04/14	19:37:16:475	PLAYA_ANCHA	PAAL012LP_02IM	Corriente Promedio AILA POLVORA(560A)	Valor = 0 A (estado ROC)	475
12/04/14	19:37:16:475	PLAYA_ANCHA	PAAL012PA_01_I	Corriente Fase A AI.PACIFICO(560A)	Valor = 0 A (estado Low-Low)	475
12/04/14	19:37:16:475	PLAYA_ANCHA	PAAL012PA_02_I	Corriente Fase B AI.PACIFICO(560A)	Valor = 0 A (estado Low-Low)	475
12/04/14	19:37:16:475	PLAYA_ANCHA	PAAL012PA_03_I	Corriente Fase C AI.PACIFICO(560A)	Valor = 0 A (estado Low-Low)	475
12/04/14	19:37:16:475	PLAYA_ANCHA	PAAL012AL_01IM	Corriente Promedio AI.PLAYA ANCHA(560A)	Valor = 0 A (estado ROC)	475
12/04/14	19:37:16:475	PLAYA_ANCHA	PAAL012RA_01ID	Corriente Desbal.AI.TOMAS RAMOS	Valor = 200 % (estado High-High)	475
12/04/14	19:37:16:475	PLAYA_ANCHA	PAAL012RA_02_I	Corriente Promedio AI.TOMAS RAMOS(560A)	Valor = 3 A (estado Low)	475
12/04/14	19:37:16:475	PLAYA_ANCHA	PAAL012RA_02_I	Corriente Promedio AI.TOMAS RAMOS(560A)	Valor = 3 A (estado ROC)	475
12/04/14	19:37:16:475	PLAYA_ANCHA	PAAL012LP_01_I	Corriente Fase A AILA POLVORA(560A)	Valor = 0 A (estado Low-Low)	475
12/04/14	19:37:16:475	PLAYA_ANCHA	PAAL012LP_02_I	Corriente Fase B AILA POLVORA(560A)	Valor = 0 A (estado Low-Low)	475
12/04/14	19:37:16:475	PLAYA_ANCHA	PAAL012LP_03_I	Corriente Fase C AILA POLVORA(560A)	Valor = 0 A (estado Low-Low)	475
12/04/14	19:37:16:475	PLAYA_ANCHA	PAAL012PA_01IM	Corriente Promedio AI.PACIFICO(560A)	Valor = 0 A (estado Low-Low)	475
12/04/14	19:37:16:475	PLAYA_ANCHA	PAAL012AL_01_I	Corriente Fase A AI.PLAYA ANCHA(560A)	Valor = 0 A (estado Low-Low)	475
12/04/14	19:37:16:475	PLAYA_ANCHA	PAAL012AL_02_I	Corriente Fase B AI.PLAYA ANCHA(560A)	Valor = 0 A (estado Low-Low)	475
12/04/14	19:37:16:475	PLAYA_ANCHA	PAAL012AL_03_I	Corriente Fase C AI.PLAYA ANCHA(560A)	Valor = 0 A (estado Low-Low)	475
12/04/14	19:37:16:475	PLAYA_ANCHA	PAAL012RA_01_I	Corriente Fase A AI.TOMAS RAMOS(560A)	Valor = 0 A (estado Low-Low)	475
12/04/14	19:37:16:475	PLAYA_ANCHA	PAAL012RA_04_I	Corriente Fase C AI.TOMAS RAMOS(560A)	Valor = 0 A (estado Low-Low)	475
12/04/14	19:37:16:475	PLAYA_ANCHA	PAAL012LP_02IM	Corriente Promedio AILA POLVORA(560A)	Valor = 0 A (estado Low-Low)	475
12/04/14	19:37:16:475	PLAYA_ANCHA	PAAL012AL_01IM	Corriente Promedio AI.PLAYA ANCHA(560A)	Valor = 0 A (estado Low-Low)	475
12/04/14	19:37:18:635	PLACERES	PLAL012BN_01_I	Corriente Fase A AI.BARON(560A)	Valor = 0 A (estado ROC)	635
12/04/14	19:37:18:635	PLACERES	PLAL012BN_02_I	Corriente Fase B AI.BARON(560A)	Valor = 0 A (estado ROC)	635
12/04/14	19:37:18:635	PLACERES	PLAL012BN_03_I	Corriente Fase C AI.BARON(560A)	Valor = 0 A (estado ROC)	635
12/04/14	19:37:18:635	PLACERES	PLAL012BN_01IM	Corriente Promedio AI.BARON(560A)	Valor = 0 A (estado ROC)	635
12/04/14	19:37:18:635	PLACERES	PLAL012PO_01_I	Corriente Fase A AI.POLANCO(560A)	Valor = 0 A (estado ROC)	635
12/04/14	19:37:18:635	PLACERES	PLAL012PO_03_I	Corriente Fase C AI.POLANCO(560A)	Valor = 0 A (estado ROC)	635
12/04/14	19:37:18:635	PLACERES	PLBA012BA_01_V	Voltaje BARRA 12KV N.1(VM BARON)	Valor = 0 kV (estado Low)	635
12/04/14	19:37:18:635	PLACERES	PLAL012PL_01_I	Corriente Fase A AI.PLACERES(560A)	Valor = 0 A (estado ROC)	635
12/04/14	19:37:18:635	PLACERES	PLAL012PL_02_I	Corriente Fase B AI.PLACERES(560A)	Valor = 0 A (estado ROC)	635
12/04/14	19:37:18:635	PLACERES	PLAL012PL_03_I	Corriente Fase C AI.PLACERES(560A)	Valor = 0 A (estado ROC)	635
12/04/14	19:37:18:635	PLACERES	PLAL012PO_02_I	Corriente Fase B AI.POLANCO(560A)	Valor = 0 A (estado ROC)	635
12/04/14	19:37:18:635	PLACERES	PLAL012BN_01_I	Corriente Fase A AI.BARON(560A)	Valor = 0 A (estado Low-Low)	635
12/04/14	19:37:18:635	PLACERES	PLAL012BN_02_I	Corriente Fase B AI.BARON(560A)	Valor = 0 A (estado Low-Low)	635
12/04/14	19:37:18:635	PLACERES	PLAL012BN_03_I	Corriente Fase C AI.BARON(560A)	Valor = 0 A (estado Low-Low)	635
12/04/14	19:37:18:635	PLACERES	PLAL012PO_01IM	Corriente Promedio AI.POLANCO(560A)	Valor = 0 A (estado ROC)	635
12/04/14	19:37:18:635	PLACERES	PLAL012OS_01_I	Corriente Fase A AI.S.OSSA(600A)	Valor = 0 A (estado Low-Low)	635
12/04/14	19:37:18:635	PLACERES	PLAL012OS_02_I	Corriente Fase B AI.S.OSSA(600A)	Valor = 0 A (estado Low-Low)	635
12/04/14	19:37:18:635	PLACERES	PLAL012OS_03_I	Corriente Fase C AI.S.OSSA(600A)	Valor = 0 A (estado Low-Low)	635
12/04/14	19:37:18:635	PLACERES	PLAL012PC_01IM	Corriente Promedio AI.PLACILLA(560A)	Valor = 0 A (estado ROC)	635
12/04/14	19:37:18:635	PLACERES	PLAL012PL_01IM	Corriente Promedio AI.PLACERES(560A)	Valor = 0 A (estado ROC)	635
12/04/14	19:37:18:635	PLACERES	PLAL012BN_01IM	Corriente Promedio AI.BARON(560A)	Valor = 0 A (estado Low-Low)	635
12/04/14	19:37:18:635	PLACERES	PLAL012PO_01_I	Corriente Fase A AI.POLANCO(560A)	Valor = 0 A (estado Low-Low)	635
12/04/14	19:37:18:635	PLACERES	PLAL012PO_03_I	Corriente Fase C AI.POLANCO(560A)	Valor = 0 A (estado Low-Low)	635
12/04/14	19:37:18:635	PLACERES	PLAL012OS_01IM	Corriente Promedio AI.S.OSSA(600A)	Valor = 0 A (estado Low-Low)	635
12/04/14	19:37:18:635	PLACERES	PLAL012PC_01_I	Corriente Fase Ro(A) AI.PLACILLA(560A)	Valor = 0 A (estado ROC)	635
12/04/14	19:37:18:635	PLACERES	PLAL012PC_02_I	Corriente Fase Bl(B) AI.PLACILLA(560A)	Valor = 0 A (estado ROC)	635
12/04/14	19:37:18:635	PLACERES	PLAL012PC_03_I	Corriente Fase Az(C) AI.PLACILLA(560A)	Valor = 0 A (estado ROC)	635
12/04/14	19:37:18:635	PLACERES	PLAL012PL_01_I	Corriente Fase A AI.PLACERES(560A)	Valor = 0 A (estado Low-Low)	635
12/04/14	19:37:18:635	PLACERES	PLAL012PL_02_I	Corriente Fase B AI.PLACERES(560A)	Valor = 0 A (estado Low-Low)	635
12/04/14	19:37:18:635	PLACERES	PLAL012PL_03_I	Corriente Fase C AI.PLACERES(560A)	Valor = 0 A (estado Low-Low)	635
12/04/14	19:37:18:635	PLACERES	PLAL012PO_01_I	Corriente Fase B AI.POLANCO(560A)	Valor = 0 A (estado Low-Low)	635
12/04/14	19:37:18:635	PLACERES	PLAL012PO_01IM	Corriente Promedio AI.POLANCO(560A)	Valor = 0 A (estado Low-Low)	635
12/04/14	19:37:18:635	PLACERES	PLAL012PC_01IM	Corriente Promedio AI.PLACILLA(560A)	Valor = 0 A (estado Low-Low)	635
12/04/14	19:37:18:635	PLACERES	PLAL012PL_01IM	Corriente Promedio AI.PLACERES(560A)	Valor = 0 A (estado Low-Low)	635
12/04/14	19:37:18:635	PLACERES	PLAL012PC_01_I	Corriente Fase Ro(A) AI.PLACILLA(560A)	Valor = 0 A (estado Low-Low)	635
12/04/14	19:37:18:635	PLACERES	PLAL012PC_02_I	Corriente Fase Bl(B) AI.PLACILLA(560A)	Valor = 0 A (estado Low-Low)	635
12/04/14	19:37:18:635	PLACERES	PLAL012PC_03_I	Corriente Fase Az(C) AI.PLACILLA(560A)	Valor = 0 A (estado Low-Low)	635
12/04/14	19:37:20:1	PLACERES	PLRE012SX_02AL	Falta Tension SS.AA.	Valor = ALARMA (estado anormal)	1
12/04/14	19:37:21:535	VALPARAISO	VAA012CO_01_F	Frecuencia AI.COLON	Valor = 0 Hz (estado Low)	535
12/04/14	19:37:21:535	VALPARAISO	VAA012SU_07_F	Frecuencia AI.SAUCE	Valor = 0 Hz (estado Low)	535
12/04/14	19:37:21:535	VALPARAISO	VAA012BR_01_F	Frecuencia AI.BRASIL	Valor = 0 Hz (estado Low)	535
12/04/14	19:37:21:535	VALPARAISO	VAA012P1_01_F	Frecuencia AI.PUERTO 1	Valor = 0 Hz (estado Low)	535
12/04/14	19:37:21:535	VALPARAISO	VAA012P2_01_F	Frecuencia AI.PUERTO 2	Valor = 0 Hz (estado Low)	535
12/04/14	19:37:21:535	VALPARAISO	VAA012CO_02_I	Corriente Promedio AI.COLON	Valor = 0 A (estado ROC)	535
12/04/14	19:37:21:535	VALPARAISO	VAA012SU_07_I	Corriente Promedio AI.SAUCE	Valor = 0 A (estado Low)	535
12/04/14	19:37:21:535	VALPARAISO	VAA012SU_07_I	Corriente Promedio AI.SAUCE	Valor = 0 A (estado ROC)	535
12/04/14	19:37:21:535	VALPARAISO	VAA012BR_01_I	Corriente Promedio AI.BRASIL	Valor = 0 A (estado ROC)	535
12/04/14	19:37:21:535	VALPARAISO	VAA012P1_02_I	Corriente Fase B AI.PUERTO 1	Valor = 0 A (estado Low)	535
12/04/14	19:37:21:535	VALPARAISO	VAA012P1_03_I	Corriente Fase C AI.PUERTO 1	Valor = 0 A (estado Low)	535
12/04/14	19:37:21:535	VALPARAISO	VAA012CO_01_I	Corriente Fase A AI.COLON	Valor = 0 A (estado Low-Low)	535
12/04/14	19:37:21:535	VALPARAISO	VAA012CO_02_P	Potencia Activa AI.COLON	Valor = 0 MW (estado LOW-Low)	535
12/04/14	19:37:21:535	VALPARAISO	VAA012SU_07_P	Potencia Activa AI.SAUCE	Valor = 0 MW (estado LOW-Low)	535
12/04/14	19:37:21:535	VALPARAISO	VAA012BR_01_P	Potencia Activa AI.BRASIL	Valor = 0 MW (estado LOW-Low)	535
12/04/14	19:37:21:535	VALPARAISO	VAA012BR_02_I	Corriente Fase A AI.BRASIL	Valor = 0 A (estado Low-Low)	535
12/04/14	19:37:21:535	VALPARAISO	VAA012P1_05_I	Corriente Promedio AI.PUERTO 1	Valor = 0 A (estado ROC)	535
12/04/14	19:37:21:535	VALPARAISO	VAA012P2_06_I	Corriente Promedio AI.PUERTO 2	Valor = 0 A (estado ROC)	535
12/04/14	19:37:21:535	VALPARAISO	VAA012CO_02_I	Corriente Promedio AI.COLON	Valor = 0 A (estado Low-Low)	535
12/04/14	19:37:21:535	VALPARAISO	VAA012BR_01_I	Corriente Promedio AI.BRASIL	Valor = 0 A (estado Low-Low)	535
12/04/14	19:37:21:535	VALPARAISO	VAA012P1_01_I	Corriente Fase A AI.PUERTO 1	Valor = 0 A (estado Low-Low)	535
12/04/14	19:37:21:535	VALPARAISO	VAA012P1_05_P	Potencia Activa AI.PUERTO 1	Valor = 0 MW (estado LOW-Low)	535
12/04/14	19:37:21:535	VALPARAISO	VAA012P2_06_P	Potencia Activa AI.PUERTO 2	Valor = 0 MW (estado LOW-Low)	535
12/04/14	19:37:21:535	VALPARAISO	VAA012P1_05_I	Corriente Promedio AI.PUERTO 1	Valor = 0 A (estado Low-Low)	535
12/04/14	19:37:21:535	VALPARAISO	VAA012P2_01_I	Corriente Fase A AI.PUERTO 2	Valor = 0 Amp (estado Low-Low)	535
12/04/14	19:37:21:535	VALPARAISO	VAA012P2_06_I	Corriente Promedio AI.PUERTO 2	Valor = 0 A (estado Low-Low)	535
12/04/14	19:37:22:118	PLAYA_ANCHA	PARE012SX_01AL	Falta Tension SS.AA.	Valor = ALARMA (estado anormal)	118
12/04/14	19:37:29:90	PLAYA_ANCHA	PAIN012BC_01AL	C.AUT.BCO: Int.12kV BCO.1 No Opero	Valor = ALARMA (estado anormal)	90
12/04/14	19:37:31:725	VALPARAISO	VAA012NC_01VM	Voltaje Promedio AI.TPS	Valor = 0 kV (estado Low-Low)	725
12/04/14	19:37:31:725	VALPARAISO	VAA012NC_01IM	Corriente Promedio AI.TPS	Valor = 0 A (estado Low-Low)	725
12/04/14	19:38:09:600	LAGUNA VERDE	LVRE110DI_61AL	Falla Comunic.Control.ZIV L.V.-A.S.1	Valor = NORMAL (estado normal)	600
12/04/14	19:38:45:53	AGUA SANTA	ASIN110LV101AC	Envio de ACKNOWLEDGE STATUS.ASIN110LV101AC.:COS por Imunoz en CQTXOS2	53	
12/04/14	19:38:45:53	AGUA SANTA	ASIN110LV201AC	Envio de ACKNOWLEDGE STATUS.ASIN110LV201AC.:COS por Imunoz en CQTXOS2	53	
12/04/14	19:38:45:53	PLACERES	PLAL012BN_01IM	Envio de ACKNOWLEDGE ANALOG.PLAL012BN_01IM.:ROC por Imunoz en CQTXOS2	53	

12/04/14 19:39:28:883	VALPARAISO	VVAL012UR_08_P		Enviado ACKNOWLEDGE ANALOG.VAAL012UR_08_P.:HILO por Imunoz en CQTXOS2	883
12/04/14 19:39:28:883	VALPARAISO	VATRI110TR_01_P		Enviado ACKNOWLEDGE ANALOG.VATRI110TR_01_P.:HILO por Imunoz en CQTXOS2	883
12/04/14 19:39:30:973	AGUA SANTA	ASRE110DI_11AL		Enviado ACKNOWLEDGE STATUS.ASRE110DI_11AL.:COS por Imunoz en CQTXOS2	973
12/04/14 19:39:30:973	AGUA SANTA	ASRE110DI_15AL		Enviado ACKNOWLEDGE STATUS.ASRE110DI_15AL.:COS por Imunoz en CQTXOS2	973
12/04/14 19:39:30:973	LAGUNA VERDE	LVRE110SV_02AL		Enviado ACKNOWLEDGE STATUS.LVRE110SV_02AL.:COS por Imunoz en CQTXOS2	973
12/04/14 19:39:30:973	LAGUNA VERDE	LVRE110SV_03AL		Enviado ACKNOWLEDGE STATUS.LVRE110SV_03AL.:COS por Imunoz en CQTXOS2	973
12/04/14 19:39:30:973	PLAYA ANCHA	PABA110SV_01AL		Enviado ACKNOWLEDGE STATUS.PABA110SV_01AL.:COS por Imunoz en CQTXOS2	973
12/04/14 19:39:30:973	PLAYA ANCHA	PARE999TC_02AL		Enviado ACKNOWLEDGE STATUS.PARE999TC_02AL.:COS por Imunoz en CQTXOS2	973
12/04/14 19:39:30:973	VALPARAISO	VARE012SV_01AL		Enviado ACKNOWLEDGE STATUS.VARE012SV_01AL.:COS por Imunoz en CQTXOS2	973
12/04/14 19:39:30:973	VALPARAISO	VARE012SV_02AL		Enviado ACKNOWLEDGE STATUS.VARE012SV_02AL.:COS por Imunoz en CQTXOS2	973
12/04/14 19:39:30:973	VALPARAISO	VARE012UR_02AL		Enviado ACKNOWLEDGE STATUS.VARE012UR_02AL.:COS por Imunoz en CQTXOS2	973
12/04/14 19:39:30:973	VALPARAISO	VARE110SV_01AL		Enviado ACKNOWLEDGE STATUS.VARE110SV_01AL.:COS por Imunoz en CQTXOS2	973
12/04/14 19:39:30:973	VALPARAISO	VARE110T1_12AL		Enviado ACKNOWLEDGE STATUS.VARE110T1_12AL.:COS por Imunoz en CQTXOS2	973
12/04/14 19:40:38:670	LAGUNA VERDE	LVRE110DI_61AL	Falla Comunic.Control.ZIV L.V-A.S.1	Valor = ALARMA (estado anormal)	670
12/04/14 19:42:25:822	PLACERES	PLRE999TC_01AL	Falla en Cargador de Baterías	Valor = ALARMA (estado anormal)	822
12/04/14 19:42:30:230	PLACERES	PLRE999TC_01AL		Enviado ACKNOWLEDGE STATUS.PLRE999TC_01AL.:COS por Imunoz en CQTXOS2	230
12/04/14 19:42:43:619	SAN ANTONIO	SAAL012B_01_I	Corriente Fase A AI.BARRANCAS(560A)	Valor = 259 A (estado ROC)	619
12/04/14 19:43:03:509	SAN ANTONIO	SAAL012B_01_I	Corriente Fase A AI.BARRANCAS(560A)	Valor = 360 A (estado ROC)	509
12/04/14 19:43:23:449	SAN ANTONIO	SAAL012B_01_I	Corriente Fase A AI.BARRANCAS(560A)	Valor = 227 A (estado ROC)	449
12/04/14 19:43:44:228	SAN ANTONIO	SAAL012B_01_I	Corriente Fase A AI.BARRANCAS(560A)	Valor = 343 A (estado ROC)	228
12/04/14 19:44:16:518	PLAYA ANCHA	PAAL012RA_01ID	Corriente Desbal.AI.TOMAS RAMOS	Valor = 0 % (estado NORMAL)	518
12/04/14 19:44:16:518	PLAYA ANCHA	PAAL012RA_03_I	Corriente Fase B AI.TOMAS RAMOS(560A)	Valor = 0 A (estado Low-Low)	518
12/04/14 19:44:16:518	PLAYA ANCHA	PAAL012RA_02_I	Corriente Promedio AI.TOMAS RAMOS(560A)	Valor = 0 A (estado Low-Low)	518
12/04/14 19:44:22:88	PLAYA ANCHA	PAAL012RA_03_I		Enviado ACKNOWLEDGE ANALOG.PAAL012RA_03_I.:HILO por Imunoz en CQTXOS2	88
12/04/14 19:44:26:498	PLAYA ANCHA	PAAL012RA_01ID	Corriente Desbal.AI.TOMAS RAMOS	Valor = 200 % (estado High-High)	498
12/04/14 19:44:26:498	PLAYA ANCHA	PAAL012RA_02_I	Corriente Promedio AI.TOMAS RAMOS(560A)	Valor = 3 A (estado Low)	498
12/04/14 19:44:26:498	PLAYA ANCHA	PAAL012RA_03_I	Corriente Fase B AI.TOMAS RAMOS(560A)	Valor = 9 A (estado NORMAL)	498
12/04/14 19:44:32:957	PLAYA ANCHA	PAAL012RA_01ID		Enviado ACKNOWLEDGE ANALOG.PAAL012RA_01ID.:HILO por Imunoz en CQTXOS2	957
12/04/14 19:45:43:416	SAN ANTONIO	SAAL012B_01_I	Corriente Fase A AI.BARRANCAS(560A)	Valor = 323 A (estado ROC)	416
12/04/14 19:45:46:586	PLAYA ANCHA	PAAL012RA_01ID	Corriente Desbal.AI.TOMAS RAMOS	Valor = 0 % (estado NORMAL)	586
12/04/14 19:45:46:586	PLAYA ANCHA	PAAL012RA_03_I	Corriente Fase B AI.TOMAS RAMOS(560A)	Valor = 0 A (estado Low-Low)	586
12/04/14 19:45:46:586	PLAYA ANCHA	PAAL012RA_02_I	Corriente Promedio AI.TOMAS RAMOS(560A)	Valor = 0 A (estado Low-Low)	586
12/04/14 19:45:55:526	AGUA SANTA	ASIN110LV101AC	Int.110kV L.VERDE-A.SANTA 1	Enviado COMMAND CERRAR por Imunoz en CQTXOS2	526
12/04/14 19:45:56:406	PLAYA ANCHA	PAAL012RA_01ID	Corriente Desbal.AI.TOMAS RAMOS	Valor = 200 % (estado High-High)	406
12/04/14 19:45:56:406	PLAYA ANCHA	PAAL012RA_02_I	Corriente Promedio AI.TOMAS RAMOS(560A)	Valor = 3 A (estado Low)	406
12/04/14 19:45:56:406	PLAYA ANCHA	PAAL012RA_03_I	Corriente Fase B AI.TOMAS RAMOS(560A)	Valor = 9 A (estado NORMAL)	406
12/04/14 19:45:56:965	AGUA SANTA	ASIN110LV101AC	Int.110kV L.VERDE-A.SANTA 1	Cambio a estado	965
12/04/14 19:45:56:993	AGUA SANTA	ASIN110LV101AC	Int.110kV L.VERDE-A.SANTA 1	Comando CERRAR - exitoso	993
12/04/14 19:45:57:302	PLAYA ANCHA	PABA110SV_01AL	Falta Tension BARRA 12kV N.1	Valor = NORMAL (estado normal)	302
12/04/14 19:45:57:326	VALPARAISO	VARE012SV_01AL	Falta Tension BARRA 12kV N.1	Valor = NORMAL (estado normal)	326
12/04/14 19:45:57:327	VALPARAISO	VARE012SV_02AL	Falta Tension BARRA 12kV N.2	Valor = NORMAL (estado normal)	327
12/04/14 19:45:57:388	VALPARAISO	VARE110SV_01AL	Opero Rele Bajo Voltaje 1R-2	Valor = NORMAL (estado normal)	388
12/04/14 19:45:57:890	PLAYA ANCHA	PARE999BF_08AL	Bloqueo Rele BF por Bajo Volt.Princ.	Valor = NORMAL (estado normal)	890
12/04/14 19:45:58:235	LAGUNA VERDE	LVRE110SV_03AL	Falta Tension T/P 110kV L.V-A.S.1	Valor = NORMAL (estado normal)	235
12/04/14 19:45:58:481	PLAYA ANCHA	PARE110SV_04AL	Falta Alim.CA TR-1	Valor = NORMAL (estado normal)	481
12/04/14 19:45:58:497	PLAYA ANCHA	PARE012SX_01AL	Falta Tension SS.AA.	Valor = NORMAL (estado normal)	497
12/04/14 19:45:59:283	VALPARAISO	VARE012UR_02AL	Mal Funcion.Control F4C AI.URUGUAY	Valor = NORMAL (estado normal)	283
12/04/14 19:46:00:535	PLAYA ANCHA	PARE999TC_03AL	Falta Alim.Vca F4C AI.P.ANCHA-T.RAMOS	Valor = NORMAL (estado normal)	535
12/04/14 19:46:00:948	PLAYA ANCHA	PARE999AL_03AL	Falta Alim.Vca Cont.F4C AI.LA POLVORA	Valor = NORMAL (estado normal)	948
12/04/14 19:46:02:186	VALPARAISO	VATRO12TR_02_I	Corriente TR-2	Valor = 390.828 A (estado NORMAL)	186
12/04/14 19:46:02:186	VALPARAISO	VATRI110T1_01_F	Frecuencia TR-1	Valor = 49.92 Hz (estado NORMAL)	186
12/04/14 19:46:02:186	VALPARAISO	VATRO12T1_01_V	Voltaje A-B TR-1	Valor = 12.299 KV (estado NORMAL)	186
12/04/14 19:46:02:186	VALPARAISO	VATRO12T1_02_V	Voltaje B-C TR-1	Valor = 12.314 KV (estado NORMAL)	186
12/04/14 19:46:02:186	VALPARAISO	VATRO12T1_03_V	Voltaje C-A TR-1	Valor = 12.253 KV (estado NORMAL)	186
12/04/14 19:46:02:186	VALPARAISO	VVAL012SU_07_F	Frecuencia AI.SAUCE	Valor = 49.92 Hz (estado NORMAL)	186
12/04/14 19:46:02:186	VALPARAISO	VATRO12TR_01IM	Corriente Promedio TR-1	Valor = 296 A (estado NORMAL)	186
12/04/14 19:46:02:186	VALPARAISO	VATRI110TR_01_P	Potencia Activa TR-1	Valor = 6.117 MW (estado NORMAL)	186
12/04/14 19:46:02:186	VALPARAISO	VVAL012SU_07_I	Corriente Promedio AI.SAUCE	Valor = 120 A (estado ROC)	186
12/04/14 19:46:02:186	VALPARAISO	VATRO12T1_01VM	Voltaje Promedio TR-1	Valor = 12.289 KV (estado NORMAL)	186
12/04/14 19:46:02:186	VALPARAISO	VATRI110TR_02_P	Potencia Activa TR-2	Valor = 7.32139 MW (estado NORMAL)	186
12/04/14 19:46:02:186	VALPARAISO	VVAL012SU_07_I	Corriente Promedio AI.SAUCE	Valor = 120 A (estado NORMAL)	186
12/04/14 19:46:02:186	VALPARAISO	VVAL012SU_07_P	Potencia Activa AI.SAUCE	Valor = 2.204 MW (estado NORMAL)	186
12/04/14 19:46:02:186	VALPARAISO	VABA012BA_01_V	Voltaje BARRA 12 KV N.1	Valor = 12.289 KV (estado NORMAL)	186
12/04/14 19:46:02:186	VALPARAISO	VVAL012FR_01_F	Frecuencia AI.FRANCIA VIEJO	Valor = 49.98 HZ (estado NORMAL)	186
12/04/14 19:46:03:280	PLAYA ANCHA	PARE999TC_02AL	Op.Cargador de Baterías	Valor = NORMAL (estado normal)	280
12/04/14 19:46:06:396	PLAYA ANCHA	PAAL012RA_01F	Frecuencia AI.TOMAS RAMOS	Valor = 49.91 Hz (estado NORMAL)	396
12/04/14 19:46:06:396	PLAYA ANCHA	PAAL012RA_01ID	Corriente Desbal.AI.TOMAS RAMOS	Valor = 3 % (estado NORMAL)	396
12/04/14 19:46:06:396	PLAYA ANCHA	PAAL012PA_02_I	Corriente Fase B AI.PACIFICO(560A)	Valor = 98 A (estado ROC)	396
12/04/14 19:46:06:396	PLAYA ANCHA	PAAL012PA_01_I	Corriente Fase A AI.PACIFICO(560A)	Valor = 103 A (estado ROC)	396
12/04/14 19:46:06:396	PLAYA ANCHA	PAAL012PA_03_I	Corriente Fase C AI.PACIFICO(560A)	Valor = 102 A (estado ROC)	396
12/04/14 19:46:06:396	PLAYA ANCHA	PAAL012PA_01FP	Factor de Potencia AI.PACIFICO	Valor = -89.4 % (estado NORMAL)	396
12/04/14 19:46:06:396	PLAYA ANCHA	PAAL012PA_01IM	Corriente Promedio AI.PACIFICO(560A)	Valor = 101 A (estado ROC)	396
12/04/14 19:46:06:396	PLAYA ANCHA	PAAL012PA_02_I	Corriente Fase B AI.PACIFICO(560A)	Valor = 98 A (estado NORMAL)	396
12/04/14 19:46:06:396	PLAYA ANCHA	PAAL012PA_01_I	Corriente Fase A AI.PACIFICO(560A)	Valor = 103 A (estado NORMAL)	396
12/04/14 19:46:06:396	PLAYA ANCHA	PAAL012PA_03_I	Corriente Fase C AI.PACIFICO(560A)	Valor = 102 A (estado NORMAL)	396
12/04/14 19:46:06:396	PLAYA ANCHA	PAAL012RA_01_I	Corriente Fase A AI.TOMAS RAMOS(560A)	Valor = 120 A (estado ROC)	396
12/04/14 19:46:06:396	PLAYA ANCHA	PAAL012RA_01_I	Corriente Fase B AI.TOMAS RAMOS(560A)	Valor = 124 A (estado ROC)	396
12/04/14 19:46:06:396	PLAYA ANCHA	PAAL012RA_04_I	Corriente Fase C AI.TOMAS RAMOS(560A)	Valor = 127 A (estado ROC)	396
12/04/14 19:46:06:396	PLAYA ANCHA	PAAL012PA_01IM	Corriente Promedio AI.PACIFICO(560A)	Valor = 101 A (estado NORMAL)	396
12/04/14 19:46:06:396	PLAYA ANCHA	PAAL012RA_02_I	Corriente Promedio AI.TOMAS RAMOS(560A)	Valor = 124 A (estado ROC)	396
12/04/14 19:46:06:396	PLAYA ANCHA	PAAL012RA_01_I	Corriente Fase A AI.TOMAS RAMOS(560A)	Valor = 120 A (estado NORMAL)	396
12/04/14 19:46:06:396	PLAYA ANCHA	PAAL012RA_04_I	Corriente Fase C AI.TOMAS RAMOS(560A)	Valor = 127 A (estado NORMAL)	396
12/04/14 19:46:06:396	PLAYA ANCHA	PAAL012RA_01ID	Corriente Promedio AI.TOMAS RAMOS(560A)	Valor = 124 A (estado NORMAL)	396
12/04/14 19:46:06:396	PLAYA ANCHA	PAAL012RA_03_I		Enviado ACKNOWLEDGE ANALOG.PAAL012RA_03_I.:HILO por Imunoz en CQTXOS2	466
12/04/14 19:46:11:298	VALPARAISO	VARE110T1_12AL	Falla Regulador Voltaje CTBC TR-1	Valor = NORMAL (estado normal)	298
12/04/14 19:46:11:506	VALPARAISO	VVAL012CO_01_F	Frecuencia AI.COLON	Valor = 49.87 Hz (estado NORMAL)	506
12/04/14 19:46:11:506	VALPARAISO	VVAL012BR_01_F	Frecuencia AI.BRASIL	Valor = 49.89 Hz (estado NORMAL)	506
12/04/14 19:46:11:506	VALPARAISO	VVAL012BR_01_I	Corriente Promedio AI.BRASIL	Valor = 59 A (estado ROC)	506
12/04/14 19:46:11:506	VALPARAISO	VVAL012CO_02_I	Corriente Promedio AI.COLON	Valor = 131 A (estado ROC)	506
12/04/14 19:46:11:506	VALPARAISO	VVAL012NC_01IM	Corriente Promedio AI.TPS	Valor = 50 A (estado NORMAL)	506
12/04/14 19:46:11:506	VALPARAISO	VVAL012P1_01_F	Frecuencia AI.PUERTO 1	Valor = 49.9 Hz (estado NORMAL)	506
12/04/14 19:46:11:506	VALPARAISO	VVAL012BR_02_I	Corriente Fase A AI.BRASIL	Valor = 62 A (estado NORMAL)	506
12/04/14 19:46:11:506	VALPARAISO	VVAL012CO_01_I	Corriente Fase A AI.COLON	Valor = 131 A (estado NORMAL)	506
12/04/14 19:46:11:506	VALPARAISO	VVAL012P2_01_F	Frecuencia AI.PUERTO 2	Valor = 49.89 Hz (estado NORMAL)	506
12/04/14 19:46:11:506	VALPARAISO	VVAL012P1_05_I	Corriente Promedio AI.PUERTO 1	Valor = 68 A (estado ROC)	506
12/04/14 19:46:11:506	VALPARAISO	VVAL012P2_06_I	Corriente Promedio AI.PUERTO 2	Valor = 78 A (estado ROC)	506
12/04/14 19:46:11:506	VALPARAISO	VVAL012BR_01_I	Corriente Promedio AI.BRASIL	Valor = 59 A (estado NORMAL)	506
12/04/14 19:46:11:506	VALPARAISO	VVAL012CO_02_I	Corriente Promedio AI.COLON	Valor = 131 A (estado NORMAL)	506
12/04/14 19:46:11:506	VALPARAISO	VVAL012CO_02_P	Potencia Activa AI.COLON	Valor = 2.459 MW (estado NORMAL)	506
12/04/14 19:46:11:506	VALPARAISO	VVAL012NC_01VM	Voltaje Promedio AI.TPS	Valor = 12.292 KV (estado NORMAL)	506
12/04/14 19:46:11:506	VALPARAISO	VVAL012P1_01_I	Corriente Fase A AI.PUERTO 1	Valor = 65 A (estado NORMAL)	506
12/04/14 19:46:11:506	VALPARAISO	VVAL012P1_02_I	Corriente Fase B AI.PUERTO 1	Valor = 70 A (estado NORMAL)	506
12/04/14 19:46:11:506	VALPARAISO	VVAL012P1_03_I	Corriente Fase C AI.PUERTO 1	Valor = 68 A (estado NORMAL)	506
12/04/14 19:46:11:506	VALPARAISO	VVAL012BR_01_P	Potencia Activa AI.BRASIL	Valor = 1.235 MW (estado NORMAL)	506
12/04/14 19:46:11:506	VALPARAISO	VVAL012P1_05_I	Corriente Promedio AI.PUERTO 1	Valor = 68 A (estado NORMAL)	506
12/04/14 19:46:11:506	VALPARAISO	VVAL012P2_01_I	Corriente Fase A AI.PUERTO 2	Valor = 77 Amp (estado NORMAL)	506
12/04/14 19:46:11:506	VALPARAISO	VVAL012P2_06_I	Corriente Promedio AI.PUERTO 2	Valor = 78 A (estado NORMAL)	506
12/04/14 19:46:11:506	VALPARAISO	VVAL012P1_05_P	Potencia Activa AI.PUERTO 1	Valor = 1.375 MW (estado NORMAL)	506
12/04/14 19:46:11:506	VALPARAISO	VVAL012P2_06_P	Potencia Activa AI.PUERTO 2	Valor = 1.657 MW (estado NORMAL)	506

12/04/14	19:46:11:506	VALPARAISO	VAAL012BR_05_I	Corriente Fase A AI.BRASIL (F6)	Valor = 64.6635 A (estado NORMAL)	506
12/04/14	19:46:11:506	VALPARAISO	VAAL012BR_06_I	Corriente Fase B AI.BRASIL (F6)	Valor = 61.6702 A (estado NORMAL)	506
12/04/14	19:46:11:506	VALPARAISO	VAAL012BR_07_I	Corriente Fase C AI.BRASIL (F6)	Valor = 60.1736 A (estado NORMAL)	506
12/04/14	19:46:11:506	VALPARAISO	VARE110DIF12IF	Corriente Falla Fase Lado BT P632 TR-1	Valor = 1860 A (estado ROC)	506
12/04/14	19:46:11:506	VALPARAISO	VARE110DIF21IF	Corriente Falla Fase Lado BT P632 TR-2	Valor = 1720 A (estado ROC)	506
12/04/14	19:46:11:506	VALPARAISO	VAAL012P1_06_I	Corriente Fase A AI.PUERTO 1 (F6)	Valor = 79.5301 A (estado NORMAL)	506
12/04/14	19:46:11:506	VALPARAISO	VAAL012P1_07_I	Corriente Fase B AI.PUERTO 1 (F6)	Valor = 79.8294 A (estado NORMAL)	506
12/04/14	19:46:11:506	VALPARAISO	VAAL012P1_08_I	Corriente Fase C AI.PUERTO 1 (F6)	Valor = 76.7363 A (estado NORMAL)	506
12/04/14	19:46:11:506	VALPARAISO	VAAL012P2_07_I	Corriente Fase A AI.PUERTO 2 (F6)	Valor = 79.2307 Amp (estado NORMAL)	506
12/04/14	19:46:11:506	VALPARAISO	VAAL012P2_08_I	Corriente Fase B AI.PUERTO 2 (F6)	Valor = 82.6231 Amp (estado NORMAL)	506
12/04/14	19:46:11:506	VALPARAISO	VAAL012P2_09_I	Corriente Fase C AI.PUERTO 2 (F6)	Valor = 79.7296 Amp (estado NORMAL)	506
12/04/14	19:46:11:506	VALPARAISO	VABA012BA_02_V	Voltaje BARRA 12 kV N.2 (VM Francia)	Valor = 12.054 kV (estado NORMAL)	506
12/04/14	19:46:16:626	PLAYA_ANCHA	PATRO12T1_01F	Frecuencia TR-1	Valor = 49.87 Hz (estado NORMAL)	626
12/04/14	19:46:16:626	PLAYA_ANCHA	PATRO12T1_01_V	Voltaje A-B TR-1	Valor = 12.286 kV (estado NORMAL)	626
12/04/14	19:46:16:626	PLAYA_ANCHA	PATRO12T1_01VM	Voltaje Promedio TR-1	Valor = 12.263 kV (estado NORMAL)	626
12/04/14	19:46:16:626	PLAYA_ANCHA	PATRO12T1_01FP	Factor de Potencia TR-1	Valor = -90.38 % (estado NORMAL)	626
12/04/14	19:46:20:266	VALPARAISO	VAAL012BR_01_I	Enviado ACKNOWLEDGE ANALOG.VAAL012BR_01_I.:ROC por Imunoz en CQTXOS2		266
12/04/14	19:46:20:266	VALPARAISO	VAAL012CO_02_I	Enviado ACKNOWLEDGE ANALOG.VAAL012CO_02_I.:ROC por Imunoz en CQTXOS2		266
12/04/14	19:46:20:266	VALPARAISO	VAAL012P1_05_I	Enviado ACKNOWLEDGE ANALOG.VAAL012P1_05_I.:ROC por Imunoz en CQTXOS2		266
12/04/14	19:46:20:266	VALPARAISO	VAAL012P2_06_I	Enviado ACKNOWLEDGE ANALOG.VAAL012P2_06_I.:ROC por Imunoz en CQTXOS2		266
12/04/14	19:46:20:266	VALPARAISO	VARE110DIF12IF	Enviado ACKNOWLEDGE ANALOG.VARE110DIF12IF.:ROC por Imunoz en CQTXOS2		266
12/04/14	19:46:20:266	VALPARAISO	VARE110DIF21IF	Enviado ACKNOWLEDGE ANALOG.VARE110DIF21IF.:ROC por Imunoz en CQTXOS2		266
12/04/14	19:46:21:766	VALPARAISO	VAAL012UR_08_F	Frecuencia AI.URUGUAY	Valor = 49.89 Hz (estado NORMAL)	766
12/04/14	19:46:21:766	VALPARAISO	VAAL012UR_08_I	Corriente Promedio AI.URUGUAY	Valor = 54 A (estado ROC)	766
12/04/14	19:46:21:766	VALPARAISO	VAAL012UR_08_J	Corriente Promedio AI.URUGUAY	Valor = 54 A (estado NORMAL)	766
12/04/14	19:46:21:766	VALPARAISO	VAAL012FR_03_I	Corriente Promedio AI.FRANCIA (C)	Valor = 89 A (estado ROC)	766
12/04/14	19:46:21:766	VALPARAISO	VAAL012UR_08_P	Potencia Activa AI.URUGUAY	Valor = 1.001 MW (estado NORMAL)	766
12/04/14	19:46:21:766	VALPARAISO	VAAL012ER_01IM	Corriente Promedio AI.ERRAZURIZ	Valor = 26 A (estado NORMAL)	766
12/04/14	19:46:21:766	VALPARAISO	VAAL012FR_01_I	Corriente Fase A AI.FRANCIA (C)	Valor = 86 A (estado NORMAL)	766
12/04/14	19:46:21:766	VALPARAISO	VAAL012FR_04_I	Corriente Fase C AI.FRANCIA (C)	Valor = 90 A (estado NORMAL)	766
12/04/14	19:46:21:766	VALPARAISO	VAAL012IA_04_F	Frecuencia AI.INDEPENDENCIA	Valor = 49.91 Hz (estado NORMAL)	766
12/04/14	19:46:21:766	VALPARAISO	VAAL012IA_04_I	Corriente Promedio AI.INDEPENDENCIA	Valor = 97 A (estado ROC)	766
12/04/14	19:46:21:766	VALPARAISO	VAAL012FR_03_I	Corriente Promedio AI.FRANCIA (C)	Valor = 89 A (estado NORMAL)	766
12/04/14	19:46:21:766	VALPARAISO	VAAL012FR_03_P	Potencia Activa AI.FRANCIA (C)	Valor = 1.752 MW (estado NORMAL)	766
12/04/14	19:46:21:766	VALPARAISO	VAAL012IA_04_I	Corriente Promedio AI.INDEPENDENCIA	Valor = 97 A (estado NORMAL)	766
12/04/14	19:46:26:646	VALPARAISO	VAAL012FR_03_I	Enviado ACKNOWLEDGE ANALOG.VAAL012FR_03_I.:ROC por Imunoz en CQTXOS2		646
12/04/14	19:46:26:646	VALPARAISO	VAAL012IA_04_I	Enviado ACKNOWLEDGE ANALOG.VAAL012IA_04_I.:ROC por Imunoz en CQTXOS2		646
12/04/14	19:46:26:646	VALPARAISO	VAAL012UR_08_I	Enviado ACKNOWLEDGE ANALOG.VAAL012UR_08_I.:ROC por Imunoz en CQTXOS2		646
12/04/14	19:46:52:165	AGUA_SANTA	ASIN110LV201AC	Int.110kV L.VERDE-A.SANTA 2	Enviado COMMAND CERRAR por Imunoz en CQTXOS2	165
12/04/14	19:46:53:400	LAGUNA_VERDE	LVRE110DI_61AL	Falla Comunic.Control.ZIV L.V-A.S.1	Valor = NORMAL (estado normal)	400
12/04/14	19:46:54:31	AGUA_SANTA	ASIN110LV201AC	Int.110kV L.VERDE-A.SANTA 2	Cambio a estado	31
12/04/14	19:46:54:303	PLACERES	PLRE999SV_05AL	Falta Vca/Falla Calefactor Gab.TR-1	Valor = NORMAL (estado normal)	503
12/04/14	19:46:54:508	PLACERES	PLRE012BA_02AL	Falta Tension BARRA 12KV N.2	Valor = NORMAL (estado normal)	508
12/04/14	19:46:54:509	PLACERES	PLRE012BA_01AL	Falta Tension BARRA 12KV N.1	Valor = NORMAL (estado normal)	509
12/04/14	19:46:54:509	PLACERES	PLRE999TC_01AL	Falla en Cargador de Baterias	Valor = NORMAL (estado normal)	509
12/04/14	19:46:54:513	PLACERES	PLIN012BC_03AC	Int.12kV BCO.COND.3	Cambio espontaneo a estado CERRAR (estado normal)	513
12/04/14	19:46:54:514	PLACERES	PLIN012BC_02AC	Int.12kV BCO.COND.2	Cambio espontaneo a estado CERRAR (estado normal)	514
12/04/14	19:46:54:517	PLACERES	PLRE012SX_02AL	Falta Tension SS.AA.	Valor = NORMAL (estado normal)	517
12/04/14	19:46:54:523	PLAYA_ANCHA	PABA110SV_02AL	Falta Tension BARRA 12KV N.2	Valor = NORMAL (estado normal)	523
12/04/14	19:46:54:529	PLACERES	PLIN012BC_03AC	Int.12kV BCO.COND.3	Cambio espontaneo a estado ABRIR (estado anormal)	529
12/04/14	19:46:54:533	LAGUNA_VERDE	LVRE110SV_02AL	Falta Tension T/P 110kV L.V-A.S.2	Valor = NORMAL (estado normal)	533
12/04/14	19:46:54:57	AGUA_SANTA	ASIN110LV201AC	Int.110kV L.VERDE-A.SANTA 2	Comando CERRAR - exitoso	57
12/04/14	19:46:55:430	PLAYA_ANCHA	PARE999BF_09AL	Bloqueo Rele BF por Bajo Volt.Transf.	Valor = NORMAL (estado normal)	430
12/04/14	19:46:58:365	PLACERES	PLTR012TR_01_I	Corriente TR-1(1600A)	Valor = 381 A (estado NORMAL)	365
12/04/14	19:46:58:365	PLACERES	PLTR012TR_02_I	Corriente TR-2(1440A)	Valor = 233 A (estado NORMAL)	365
12/04/14	19:46:58:365	PLACERES	PLAL012PC_01IM	Corriente Promedio AI.PLACILLA(560A)	Valor = 277 A (estado ROC)	365
12/04/14	19:46:58:365	PLACERES	PLAL012PC_01_I	Corriente Fase Ro(A) AI.PLACILLA(560A)	Valor = 272 A (estado ROC)	365
12/04/14	19:46:58:365	PLACERES	PLAL012PC_02_I	Corriente Fase Bi(B) AI.PLACILLA(560A)	Valor = 271 A (estado ROC)	365
12/04/14	19:46:58:365	PLACERES	PLAL012PC_03_I	Corriente Fase Az(C) AI.PLACILLA(560A)	Valor = 288 A (estado ROC)	365
12/04/14	19:46:58:365	PLACERES	PLAL012PC_01IM	Corriente Promedio AI.PLACILLA(560A)	Valor = 277 A (estado NORMAL)	365
12/04/14	19:46:58:365	PLACERES	PLAL012PC_01_I	Corriente Fase Ro(A) AI.PLACILLA(560A)	Valor = 272 A (estado NORMAL)	365
12/04/14	19:46:58:365	PLACERES	PLAL012PC_02_I	Corriente Fase Bi(B) AI.PLACILLA(560A)	Valor = 271 A (estado NORMAL)	365
12/04/14	19:46:58:365	PLACERES	PLAL012PC_03_I	Corriente Fase Az(C) AI.PLACILLA(560A)	Valor = 288 A (estado NORMAL)	365
12/04/14	19:47:06:345	PLAYA_ANCHA	PATR110T2_01F	Frecuencia TR-2	Valor = 49.82 Hz (estado NORMAL)	345
12/04/14	19:47:06:345	PLAYA_ANCHA	PATR110T2_01VM	Voltaje Promedio TR-2	Valor = 12.138 kV (estado NORMAL)	345
12/04/14	19:47:06:345	PLAYA_ANCHA	PAAL012LP_01_I	Corriente Fase A AI.LA POLVORA(560A)	Valor = 144 A (estado ROC)	345
12/04/14	19:47:06:345	PLAYA_ANCHA	PAAL012LP_02_I	Corriente Fase B AI.LA POLVORA(560A)	Valor = 135 A (estado ROC)	345
12/04/14	19:47:06:345	PLAYA_ANCHA	PAAL012LP_03_I	Corriente Fase C AI.LA POLVORA(560A)	Valor = 144 A (estado ROC)	345
12/04/14	19:47:06:345	PLAYA_ANCHA	PAAL012AL_01_I	Corriente Fase A AI.PLAYA ANCHA(560A)	Valor = 137 A (estado ROC)	345
12/04/14	19:47:06:345	PLAYA_ANCHA	PAAL012AL_02_I	Corriente Fase B AI.PLAYA ANCHA(560A)	Valor = 133 A (estado ROC)	345
12/04/14	19:47:06:345	PLAYA_ANCHA	PAAL012AL_03_I	Corriente Fase C AI.PLAYA ANCHA(560A)	Valor = 137 A (estado ROC)	345
12/04/14	19:47:06:345	PLAYA_ANCHA	PAAL012LP_02IM	Corriente Promedio AI.LA POLVORA(560A)	Valor = 141 A (estado ROC)	345
12/04/14	19:47:06:345	PLAYA_ANCHA	PAAL012AL_01IM	Corriente Promedio AI.PLAYA ANCHA(560A)	Valor = 136 A (estado ROC)	345
12/04/14	19:47:06:345	PLAYA_ANCHA	PAAL012LP_01_I	Corriente Fase A AI.LA POLVORA(560A)	Valor = 144 A (estado NORMAL)	345
12/04/14	19:47:06:345	PLAYA_ANCHA	PAAL012LP_02_I	Corriente Fase B AI.LA POLVORA(560A)	Valor = 135 A (estado NORMAL)	345
12/04/14	19:47:06:345	PLAYA_ANCHA	PAAL012LP_03_I	Corriente Fase C AI.LA POLVORA(560A)	Valor = 144 A (estado NORMAL)	345
12/04/14	19:47:06:345	PLAYA_ANCHA	PARE110DIF16IF	Corriente Falla Fase Lado BT P632 TR-2	Valor = 1080 A (estado ROC)	345
12/04/14	19:47:06:345	PLAYA_ANCHA	PAAL012AL_01_I	Corriente Fase A AI.PLAYA ANCHA(560A)	Valor = 137 A (estado NORMAL)	345
12/04/14	19:47:06:345	PLAYA_ANCHA	PAAL012AL_02_I	Corriente Fase B AI.PLAYA ANCHA(560A)	Valor = 133 A (estado NORMAL)	345
12/04/14	19:47:06:345	PLAYA_ANCHA	PAAL012AL_03_I	Corriente Fase C AI.PLAYA ANCHA(560A)	Valor = 137 A (estado NORMAL)	345
12/04/14	19:47:06:345	PLAYA_ANCHA	PAAL012LP_02IM	Corriente Promedio AI.LA POLVORA(560A)	Valor = 141 A (estado NORMAL)	345
12/04/14	19:47:06:345	PLAYA_ANCHA	PAAL012AL_01IM	Corriente Promedio AI.PLAYA ANCHA(560A)	Valor = 136 A (estado NORMAL)	345
12/04/14	19:47:08:505	PLACERES	PLAL012BN_01_I	Corriente Fase A AI.BARON(560A)	Valor = 180 A (estado ROC)	505
12/04/14	19:47:08:505	PLACERES	PLAL012BN_02_I	Corriente Fase B AI.BARON(560A)	Valor = 182 A (estado ROC)	505
12/04/14	19:47:08:505	PLACERES	PLAL012BN_03_I	Corriente Fase C AI.BARON(560A)	Valor = 177 A (estado ROC)	505
12/04/14	19:47:08:505	PLACERES	PLAL012BN_01IM	Corriente Promedio AI.BARON(560A)	Valor = 180 A (estado ROC)	505
12/04/14	19:47:08:505	PLACERES	PLAL012PO_01_I	Corriente Fase A AI.POLANCO(560A)	Valor = 115 A (estado ROC)	505
12/04/14	19:47:08:505	PLACERES	PLAL012PO_03_I	Corriente Fase C AI.POLANCO(560A)	Valor = 112 A (estado ROC)	505
12/04/14	19:47:08:505	PLACERES	PLAL012BN_01_I	Corriente Fase A AI.BARON(560A)	Valor = 180 A (estado NORMAL)	505
12/04/14	19:47:08:505	PLACERES	PLAL012BN_02_I	Corriente Fase B AI.BARON(560A)	Valor = 182 A (estado NORMAL)	505
12/04/14	19:47:08:505	PLACERES	PLAL012BN_03_I	Corriente Fase C AI.BARON(560A)	Valor = 177 A (estado NORMAL)	505
12/04/14	19:47:08:505	PLACERES	PLAL012OS_01_I	Corriente Fase A AI.S.OSSA(600A)	Valor = 29 A (estado NORMAL)	505
12/04/14	19:47:08:505	PLACERES	PLAL012OS_02_I	Corriente Fase B AI.S.OSSA(600A)	Valor = 28 A (estado NORMAL)	505
12/04/14	19:47:08:505	PLACERES	PLAL012OS_03_I	Corriente Fase C AI.S.OSSA(600A)	Valor = 29 A (estado NORMAL)	505
12/04/14	19:47:08:505	PLACERES	PLAL012PL_01_I	Corriente Fase A AI.PLACERES(560A)	Valor = 110 A (estado ROC)	505
12/04/14	19:47:08:505	PLACERES	PLAL012PL_02_I	Corriente Fase B AI.PLACERES(560A)	Valor = 106 A (estado ROC)	505
12/04/14	19:47:08:505	PLACERES	PLAL012PL_03_I	Corriente Fase C AI.PLACERES(560A)	Valor = 103 A (estado ROC)	505
12/04/14	19:47:08:505	PLACERES	PLAL012PO_02_I	Corriente Fase B AI.POLANCO(560A)	Valor = 126 A (estado ROC)	505
12/04/14	19:47:08:505	PLACERES	PLAL012AS_01IM	Corriente Promedio AI.A.SANTA(600A)	Valor = 147 A (estado ROC)	505
12/04/14	19:47:08:505	PLACERES	PLAL012PO_01IM	Corriente Promedio AI.POLANCO(560A)	Valor = 118 A (estado ROC)	505
12/04/14	19:47:08:505	PLACERES	PLAL012BN_01IM	Corriente Promedio AI.BARON(560A)	Valor = 180 A (estado NORMAL)	505
12/04/14	19:47:08:505	PLACERES	PLAL012OS_01IM	Corriente Promedio AI.S.OSSA(600A)	Valor = 29 A (estado NORMAL)	505
12/04/14	19:47:08:505	PLACERES	PLAL012PL_01IM	Corriente Promedio AI.PLACERES(560A)	Valor = 107 A (estado ROC)	505
12/04/14	19:47:08:505	PLACERES	PLAL012PO_01_I	Corriente Fase A AI.POLANCO(560A)	Valor = 115 A (estado NORMAL)	505
12/04/14	19:47:08:505	PLACERES	PLAL012PO_03_I	Corriente Fase C AI.POLANCO(560A)	Valor = 112 A (estado NORMAL)	505
12/04/14	19:47:08:505	PLACERES	PLAL012AS_01_I	Corriente Fase Ro(A) AI.A.SANTA(600A)	Valor = 147 A (estado ROC)	505
12/04/14	19:47:08:505	PLACERES	PLAL012AS_02_I	Corriente Fase Bi(B) AI.A.SANTA(600A)	Valor = 149 A (estado ROC)	505
12/04/14	19:47:08:505	PLACERES	PLAL012AS_03_I	Corriente Fase Az(C) AI.A.SANTA(600A)	Valor = 143 A (estado ROC)	505
12/04/14	19:47:08:505	PLACERES	PLAL012PL_01_I	Corriente Fase A AI.PLACERES(560A)	Valor = 110 A (estado NORMAL)	505
12/04/14	19:47:08:505	PLACERES	PLAL012PL_02_I	Corriente Fase B AI.PLACERES(560A)	Valor = 106 A (estado NORMAL)	505
12/04/14	19:47:08:505	PLACERES	PLAL012PL_03_I	Corriente Fase C AI.PLACERES(560A)	Valor = 103 A (estado NORMAL)	505
12/04/14	19:47:08:505	PLACERES	PLAL012PO_02_I	Corriente Fase B AI.POLANCO(560A)	Valor = 126 A (estado NORMAL)	505
12/04/14	19:47:08:505	PLACERES	PLAL012AS_01IM	Corriente Promedio AI.A.SANTA(600A)	Valor = 147 A (estado NORMAL)	505
12/04/14	19:47:08:505	PLACERES	PLAL012PO_01IM	Corriente Promedio AI.POLANCO(560A)	Valor = 118 A (estado NORMAL)	505
12/04/14	19:47:08:505	PLACERES	PLAL012PL_01IM	Corriente Promedio AI.PLACERES(560A)	Valor = 107 A (estado NORMAL)	505
12/04/14	19:47:08:505	PLACERES	PLBA012BA_01_V	Voltaje BARRA 12KV N.1(VM BARON)	Valor = 11.961 kV (estado NORMAL)	505
12/04/14	19:47:08:505	PLACERES	PLAL012AS_01_I	Corriente Fase Ro(A) AI.A.SANTA(600A)	Valor = 147 A (estado NORMAL)	505
12/04/14	19:47:08:505	PLACERES	PLAL012AS_02_I	Corriente Fase Bi(B) AI.A.SANTA(600A)	Valor = 149 A (estado NORMAL)	505

12/04/14	19:47:08:505	PLACERES	PLAL012AS_03_I	Corriente Fase Az(C) AI.A.SANTA(600A)	Valor = 143 A (estado NORMAL)	505
12/04/14	19:47:08:505	PLACERES	PLBA012BA_02_V	Voltaje BARRA 12kV N.2(VM A.SANTA)	Valor = 12.136 KV (estado NORMAL)	505
12/04/14	19:47:08:903	PLACERES	PLRE999NC_04AL	Falla Regulador Voltaje CTBC TR-1	Valor = NORMAL (estado normal)	903
12/04/14	19:47:10:485	PLACERES	PLAL012AS_01IM	Enviado ACKNOWLEDGE ANALOG.PLAL012AS_01IM.:ROC por Imunoz en CQTXOS2		485
12/04/14	19:47:10:485	PLACERES	PLAL012AS_01_I	Enviado ACKNOWLEDGE ANALOG.PLAL012AS_01_I.:ROC por Imunoz en CQTXOS2		485
12/04/14	19:47:10:485	PLACERES	PLAL012AS_02_I	Enviado ACKNOWLEDGE ANALOG.PLAL012AS_02_I.:ROC por Imunoz en CQTXOS2		485
12/04/14	19:47:10:485	PLACERES	PLAL012AS_03_I	Enviado ACKNOWLEDGE ANALOG.PLAL012AS_03_I.:ROC por Imunoz en CQTXOS2		485
12/04/14	19:47:10:485	PLACERES	PLAL012BN_01IM	Enviado ACKNOWLEDGE ANALOG.PLAL012BN_01IM.:ROC por Imunoz en CQTXOS2		485
12/04/14	19:47:10:485	PLACERES	PLAL012BN_01_I	Enviado ACKNOWLEDGE ANALOG.PLAL012BN_01_I.:ROC por Imunoz en CQTXOS2		485
12/04/14	19:47:10:485	PLACERES	PLAL012BN_02_I	Enviado ACKNOWLEDGE ANALOG.PLAL012BN_02_I.:ROC por Imunoz en CQTXOS2		485
12/04/14	19:47:10:485	PLACERES	PLAL012BN_03_I	Enviado ACKNOWLEDGE ANALOG.PLAL012BN_03_I.:ROC por Imunoz en CQTXOS2		485
12/04/14	19:47:10:485	PLACERES	PLAL012PL_01IM	Enviado ACKNOWLEDGE ANALOG.PLAL012PL_01IM.:ROC por Imunoz en CQTXOS2		485
12/04/14	19:47:10:485	PLACERES	PLAL012PL_01_I	Enviado ACKNOWLEDGE ANALOG.PLAL012PL_01_I.:ROC por Imunoz en CQTXOS2		485
12/04/14	19:47:10:485	PLACERES	PLAL012PL_02_I	Enviado ACKNOWLEDGE ANALOG.PLAL012PL_02_I.:ROC por Imunoz en CQTXOS2		485
12/04/14	19:47:10:485	PLACERES	PLAL012PL_03_I	Enviado ACKNOWLEDGE ANALOG.PLAL012PL_03_I.:ROC por Imunoz en CQTXOS2		485
12/04/14	19:47:10:485	PLACERES	PLAL012PO_01IM	Enviado ACKNOWLEDGE ANALOG.PLAL012PO_01IM.:ROC por Imunoz en CQTXOS2		485
12/04/14	19:47:10:485	PLACERES	PLAL012PO_01_I	Enviado ACKNOWLEDGE ANALOG.PLAL012PO_01_I.:ROC por Imunoz en CQTXOS2		485
12/04/14	19:47:10:485	PLACERES	PLAL012PO_02_I	Enviado ACKNOWLEDGE ANALOG.PLAL012PO_02_I.:ROC por Imunoz en CQTXOS2		485
12/04/14	19:47:10:485	PLACERES	PLAL012PO_03_I	Enviado ACKNOWLEDGE ANALOG.PLAL012PO_03_I.:ROC por Imunoz en CQTXOS2		485
12/04/14	19:47:10:485	PLAYA_ANCHA	PAAL012LP_02IM	Enviado ACKNOWLEDGE ANALOG.PAAL012LP_02IM.:ROC por Imunoz en CQTXOS2		485
12/04/14	19:47:10:485	PLAYA_ANCHA	PAAL012LP_03_I	Enviado ACKNOWLEDGE ANALOG.PAAL012LP_03_I.:ROC por Imunoz en CQTXOS2		485
12/04/14	19:47:10:485	PLAYA_ANCHA	PARE110DIF16IF	Enviado ACKNOWLEDGE ANALOG.PARE110DIF16IF.:ROC por Imunoz en CQTXOS2		485
12/04/14	19:47:18:585	PLACERES	PLAL012PC_01IM	Corriente Promedio AI.PLACILLA(560A)	Valor = 80 A (estado ROC)	585
12/04/14	19:47:18:585	PLACERES	PLAL012PC_01_I	Corriente Fase Ro(A) AI.PLACILLA(560A)	Valor = 80 A (estado ROC)	585
12/04/14	19:47:18:585	PLACERES	PLAL012PC_02_I	Corriente Fase Bi(B) AI.PLACILLA(560A)	Valor = 79 A (estado ROC)	585
12/04/14	19:47:18:585	PLACERES	PLAL012PC_03_I	Corriente Fase Az(C) AI.PLACILLA(560A)	Valor = 81 A (estado ROC)	585
12/04/14	19:47:22:115	PLACERES	PLAL012PC_01IM	Enviado ACKNOWLEDGE ANALOG.PLAL012PC_01IM.:ROC por Imunoz en CQTXOS2		115
12/04/14	19:47:22:115	PLACERES	PLAL012PC_01_I	Enviado ACKNOWLEDGE ANALOG.PLAL012PC_01_I.:ROC por Imunoz en CQTXOS2		115
12/04/14	19:47:22:115	PLACERES	PLAL012PC_02_I	Enviado ACKNOWLEDGE ANALOG.PLAL012PC_02_I.:ROC por Imunoz en CQTXOS2		115
12/04/14	19:47:22:115	PLACERES	PLAL012PC_03_I	Enviado ACKNOWLEDGE ANALOG.PLAL012PC_03_I.:ROC por Imunoz en CQTXOS2		115
12/04/14	19:47:22:115	PLAYA_ANCHA	PAAL012AL_01IM	Enviado ACKNOWLEDGE ANALOG.PAAL012AL_01IM.:ROC por Imunoz en CQTXOS2		115
12/04/14	19:47:22:115	PLAYA_ANCHA	PAAL012AL_01_I	Enviado ACKNOWLEDGE ANALOG.PAAL012AL_01_I.:ROC por Imunoz en CQTXOS2		115
12/04/14	19:47:22:115	PLAYA_ANCHA	PAAL012AL_02_I	Enviado ACKNOWLEDGE ANALOG.PAAL012AL_02_I.:ROC por Imunoz en CQTXOS2		115
12/04/14	19:47:22:115	PLAYA_ANCHA	PAAL012AL_03_I	Enviado ACKNOWLEDGE ANALOG.PAAL012AL_03_I.:ROC por Imunoz en CQTXOS2		115
12/04/14	19:47:22:115	PLAYA_ANCHA	PAAL012LP_01_I	Enviado ACKNOWLEDGE ANALOG.PAAL012LP_01_I.:ROC por Imunoz en CQTXOS2		115
12/04/14	19:47:22:115	PLAYA_ANCHA	PAAL012LP_02_I	Enviado ACKNOWLEDGE ANALOG.PAAL012LP_02_I.:ROC por Imunoz en CQTXOS2		115
12/04/14	19:48:10:160	PLAYA_ANCHA	PAIN012BC_01AL	C.AUT.BCO:INT.12kV BCO.1 No Opero	Valor = NORMAL (estado normal)	160
12/04/14	19:50:21:210	LAGUNA VERDE	LVRE110DI_61AL	Falla Comunic.Control.ZIV L.V.-A.S.1	Valor = ALARMA (estado anormal)	210
12/04/14	19:52:51:350	LAGUNA VERDE	LVRE110NC_01AL	Falla Comunic.PML L.V.-A.S.1	Valor = NORMAL (estado normal)	350
12/04/14	19:53:26:590	LAGUNA VERDE	LVRE110NC_01AL	Falla Comunic.PML L.V.-A.S.1	Valor = ALARMA (estado anormal)	590
12/04/14	19:56:27:850	LAGUNA VERDE	LVRE110DI_61AL	Falla Comunic.Control.ZIV L.V.-A.S.1	Valor = NORMAL (estado normal)	850
12/04/14	19:57:11:260	LAGUNA VERDE	LVRE110DI_61AL	Falla Comunic.Control.ZIV L.V.-A.S.1	Valor = ALARMA (estado anormal)	260
12/04/14	20:03:24:728	SAN ANTONIO	SAAL012B_01_I	Corriente Fase A AI.BARRANCAS(560A)	Valor = 414 A (estado ROC)	728
12/04/14	20:03:44:538	SAN ANTONIO	SAAL012B_01_I	Corriente Fase A AI.BARRANCAS(560A)	Valor = 286 A (estado ROC)	538
12/04/14	20:05:42:280	LAGUNA VERDE	LVRE110DI_61AL	Falla Comunic.Control.ZIV L.V.-A.S.1	Valor = NORMAL (estado normal)	280
12/04/14	20:05:44:586	SAN ANTONIO	SAAL012B_01_I	Corriente Fase A AI.BARRANCAS(560A)	Valor = 419 A (estado ROC)	586
12/04/14	20:05:54:476	SAN ANTONIO	SAAL012B_01_I	Corriente Fase A AI.BARRANCAS(560A)	Valor = 289 A (estado ROC)	476
12/04/14	20:07:56:550	LAGUNA VERDE	LVRE110DI_61AL	Falla Comunic.Control.ZIV L.V.-A.S.1	Valor = ALARMA (estado anormal)	550
12/04/14	20:11:14:470	SAN ANTONIO	SAAL012B_01_I	Corriente Fase A AI.BARRANCAS(560A)	Valor = 231 A (estado ROC)	470
12/04/14	20:12:15:400	LAGUNA VERDE	LVRE110DI_61AL	Falla Comunic.Control.ZIV L.V.-A.S.1	Valor = NORMAL (estado normal)	400
12/04/14	20:12:45:8	SAN ANTONIO	SAAL012B_01_I	Corriente Fase A AI.BARRANCAS(560A)	Valor = 406 A (estado ROC)	8
12/04/14	20:12:54:568	SAN ANTONIO	SAAL012B_01_I	Corriente Fase A AI.BARRANCAS(560A)	Valor = 271 A (estado ROC)	568
12/04/14	20:15:08:470	LAGUNA VERDE	LVRE110DI_61AL	Falla Comunic.Control.ZIV L.V.-A.S.1	Valor = ALARMA (estado anormal)	470
12/04/14	20:21:34:549	SAN ANTONIO	SAL110LI_01PM	Pot.Activa Media LY-SA 1	Valor = 30.05 MW (estado HIGH)	549
12/04/14	20:22:54:668	SAN ANTONIO	SAL110LI_01PM	Pot.Activa Media LY-SA 1	Valor = 29.35 MW (estado NORMAL)	668
12/04/14	20:26:25:818	AGUA SANTA	ASRE110DI_15AL	Opero Rele Distancia LV-A.SANTA 1	Valor = ALARMA (estado anormal)	818
12/04/14	20:26:25:837	AGUA SANTA	ASRE999NC_11AL	Falta Fase Barra Emergencia CA	Valor = ALARMA (estado anormal)	837
12/04/14	20:26:25:851	AGUA SANTA	ASIN110LV101AC	Int.110kV L.VERDE-A.SANTA 1	Cambio espontaneo a estado (estado normal)	851
12/04/14	20:26:25:858	AGUA SANTA	ASIN110LV101AC	Int.110kV L.VERDE-A.SANTA 1	Cambio espontaneo a estado ABRIR (estado anormal)	858
12/04/14	20:26:25:936	AGUA SANTA	ASRE110DI_15AL	Opero Rele Distancia LV-A.SANTA 1	Valor = NORMAL (estado normal)	936
12/04/14	20:26:26:155	PLAYA_ANCHA	PARE110SV_04AL	Falta Alim.CA TR-1	Valor = ALARMA (estado anormal)	155
12/04/14	20:26:26:157	PLAYA_ANCHA	PARE110SV_04AL	Falta Alim.CA TR-1	Valor = NORMAL (estado normal)	157
12/04/14	20:26:26:173	PLAYA_ANCHA	PARE110SV_04AL	Falta Alim.CA TR-1	Valor = ALARMA (estado anormal)	173
12/04/14	20:26:26:174	PLAYA_ANCHA	PABA110SV_01AL	Falta Tension BARRA 12kV N.1	Valor = ALARMA (estado anormal)	174
12/04/14	20:26:26:222	PLAYA_ANCHA	PARE999TC_02AL	Op.Cargador de Baterias	Valor = ALARMA (estado anormal)	222
12/04/14	20:26:26:262	AGUA SANTA	ASRE999NC_11AL	Falta Fase Barra Emergencia CA	Valor = NORMAL (estado normal)	262
12/04/14	20:26:26:318	VALPARAISO	VARE012SV_01AL	Falta Tension BARRA 12kV N.1	Valor = ALARMA (estado anormal)	318
12/04/14	20:26:26:318	VALPARAISO	VARE012SV_02AL	Falta Tension BARRA 12kV N.2	Valor = ALARMA (estado anormal)	318
12/04/14	20:26:26:334	VALPARAISO	VARE110SV_01AL	Opero Rele Bajo Voltaje TR-1	Valor = ALARMA (estado anormal)	334
12/04/14	20:26:26:441	VALPARAISO	VARE110T1_12AL	Falla Regulador Voltaje CTBC TR-1	Valor = ALARMA (estado anormal)	441
12/04/14	20:26:26:868	VALPARAISO	VARE012UR_02AL	Mal Funcion.Control F4C AI.URUGUAY	Valor = ALARMA (estado anormal)	868
12/04/14	20:26:27:186	PLAYA_ANCHA	PARE999TC_03AL	Falta Alim.Vca F4C AI.P.ANCHA-T.RAMOS	Valor = ALARMA (estado anormal)	186
12/04/14	20:26:27:200	PLAYA_ANCHA	PARE999BF_08AL	Bloqueo Rele BF por Bajo Volt.Princ.	Valor = ALARMA (estado anormal)	200
12/04/14	20:26:27:67	PLAYA_ANCHA	PARE110SV_04AL	Falta Alim.CA TR-1	Valor = NORMAL (estado normal)	67
12/04/14	20:26:29:576	PLAYA_ANCHA	PARE999TC_03AL	Falta Alim.Vca F4C AI.P.ANCHA-T.RAMOS	Valor = NORMAL (estado normal)	576
12/04/14	20:26:30:881	LAGUNA VERDE	LVRE110SV_02AL	Falta Tension T/P 110kV L.V.-A.S.2	Valor = ALARMA (estado anormal)	881
12/04/14	20:26:30:911	LAGUNA VERDE	LVRE110SV_02AL	Falta Tension T/P 110kV L.V.-A.S.2	Valor = NORMAL (estado normal)	911
12/04/14	20:26:31:394	AGUA SANTA	ASLU110LV101ID	Corriente Desbal.L.VERDE-A.SANTA 1	Valor = 73 % (estado High-High)	394
12/04/14	20:26:31:614	VALPARAISO	VATRO12TR_02_I	Corriente TR-2	Valor = 4 A (estado Low)	614
12/04/14	20:26:31:614	VALPARAISO	VATRI10T1_01_F	Frecuencia TR-1	Valor = 0 Hz (estado Low)	614
12/04/14	20:26:31:614	VALPARAISO	VATRO12T1_01_V	Voltaje A-B TR-1	Valor = 0 KV (estado Low)	614
12/04/14	20:26:31:614	VALPARAISO	VATRO12T1_02_V	Voltaje B-C TR-1	Valor = 0 KV (estado Low)	614
12/04/14	20:26:31:614	VALPARAISO	VATRO12T1_03_V	Voltaje C-A TR-1	Valor = 0 KV (estado Low)	614
12/04/14	20:26:31:614	VALPARAISO	VATRO12TR_03_I	Corriente Fase B TR-1	Valor = 0 A (estado ROC)	614
12/04/14	20:26:31:614	VALPARAISO	VATRO12T1_01VM	Voltaje Promedio TR-1	Valor = 0 KV (estado Low)	614
12/04/14	20:26:31:614	VALPARAISO	VATRO12TR_01IM	Corriente Promedio TR-1	Valor = 0 A (estado Low)	614
12/04/14	20:26:31:614	VALPARAISO	VATRO12TR_04_I	Corriente Fase C TR-1	Valor = 0 Amp (estado ROC)	614
12/04/14	20:26:31:614	VALPARAISO	VABA012BA_01_V	Voltaje BARRA 12 KV N.1	Valor = 0 kV (estado Low)	614
12/04/14	20:26:31:614	VALPARAISO	VATRI10TR_01_P	Potencia Activa TR-1	Valor = 0 MW (estado LOW-LOW)	614
12/04/14	20:26:31:614	VALPARAISO	VATRI10TR_02_P	Potencia Activa TR-2	Valor = 0 MW (estado LOW-LOW)	614
12/04/14	20:26:31:614	VALPARAISO	VVAL012FR_03_I	Corriente Promedio AI.FRANCIA (C)	Valor = 0 A (estado ROC)	614
12/04/14	20:26:31:614	VALPARAISO	VVAL012FR_01_I	Corriente Fase A AI.FRANCIA (C)	Valor = 0 A (estado Low-Low)	614
12/04/14	20:26:31:614	VALPARAISO	VVAL012FR_03_P	Potencia Activa AI.FRANCIA (C)	Valor = 0 MW (estado LOW-LOW)	614
12/04/14	20:26:31:614	VALPARAISO	VVAL012FR_04_I	Corriente Fase C AI.FRANCIA (C)	Valor = 0 A (estado Low-Low)	614
12/04/14	20:26:31:614	VALPARAISO	VVAL012BR_05_I	Corriente Fase A AI.BRASIL (F6)	Valor = 3.6009 A (estado Low)	614
12/04/14	20:26:31:614	VALPARAISO	VVAL012BR_06_I	Corriente Fase B AI.BRASIL (F6)	Valor = 3.6009 A (estado Low)	614
12/04/14	20:26:31:614	VALPARAISO	VVAL012BR_07_I	Corriente Fase C AI.BRASIL (F6)	Valor = 3.6009 A (estado Low)	614
12/04/14	20:26:31:614	VALPARAISO	VVAL012FR_03_I	Corriente Promedio AI.FRANCIA (C)	Valor = 0 A (estado Low-Low)	614
12/04/14	20:26:31:614	VALPARAISO	VABA012BA_02_V	Voltaje BARRA 12 kV N.2 (VM Francia)	Valor = 9.531 kV (estado Low)	614
12/04/14	20:26:31:70	PLAYA_ANCHA	PARE999TC_02AL	Op.Cargador de Baterias	Valor = NORMAL (estado normal)	70
12/04/14	20:26:31:913	AGUA SANTA	ASRE110DI_11AL	Opero Rele Distancia LV-A.SANTA 2	Valor = ALARMA (estado anormal)	913
12/04/14	20:26:31:922	AGUA SANTA	ASRE999NC_11AL	Falta Fase Barra Emergencia CA	Valor = ALARMA (estado anormal)	922
12/04/14	20:26:31:944	AGUA SANTA	ASIN110LV201AC	Int.110kV L.VERDE-A.SANTA 2	Cambio espontaneo a estado (estado normal)	944
12/04/14	20:26:31:952	AGUA SANTA	ASIN110LV201AC	Int.110kV L.VERDE-A.SANTA 2	Cambio espontaneo a estado ABRIR (estado anormal)	952
12/04/14	20:26:32:212	PLAYA_ANCHA	PABA110SV_02AL	Falta Tension BARRA 12kV N.2	Valor = ALARMA (estado anormal)	212
12/04/14	20:26:32:215	PLAYA_ANCHA	PABA110SV_02AL	Falta Tension BARRA 12kV N.2	Valor = NORMAL (estado normal)	215
12/04/14	20:26:32:220	PLAYA_ANCHA	PABA110SV_02AL	Falta Tension BARRA 12kV N.2	Valor = ALARMA (estado anormal)	220
12/04/14	20:26:32:227	PLAYA_ANCHA	PABA110SV_02AL	Falta Tension BARRA 12kV N.2	Valor = NORMAL (estado normal)	227
12/04/14	20:26:32:230	PLAYA_ANCHA	PABA110SV_02AL	Falta Tension BARRA 12kV N.2	Valor = ALARMA (estado anormal)	230
12/04/14	20:26:32:233	PLAYA_ANCHA	PARE110SV_04AL	Falta Alim.CA TR-1	Valor = ALARMA (estado anormal)	233
12/04/14	20:26:32:235	PLAYA_ANCHA	PARE110SV_04AL	Falta Alim.CA TR-1	Valor = NORMAL (estado normal)	235
12/04/14	20:26:32:237	PLAYA_ANCHA	PABA110SV_02AL	Falta Tension BARRA 12kV N.2	Valor = NORMAL (estado normal)	237
12/04/14	20:26:32:241	PLAYA_ANCHA	PABA110SV_02AL	Falta Tension BARRA 12kV N.2	Valor = ALARMA (estado anormal)	241
12/04/14	20:26:32:248	PLACERES	PLRE012BA_02AL	Falta Tension BARRA 12kV N.2	Valor = ALARMA (estado anormal)	248
12/04/14	20:26:32:252	PLAYA_ANCHA	PARE110SV_04AL	Falta Alim.CA TR-1	Valor = ALARMA (estado anormal)	252
12/04/14	20:26:32:256	PLACERES	PLRE999SV_05AL	Falta Vca/Falla Calefactor Gab.TR-1	Valor = ALARMA (estado anormal)	256
12/04/14	20:26:32:261	PLACERES	PLRE012BA_01AL	Falta Tension BARRA 12kV N.1	Valor = ALARMA (estado anormal)	261
12/04/14	20:26:32:267	PLACERES	PLIN012BC_02AC	Int.12kV BCO.COND.2	Cambio espontaneo a estado ABRIR (estado anormal)	267

12/04/14	20:26:32:306	PLAYA_ANCHA	PARE999TC_02AL	Op.Cargador de Baterías	Valor = ALARMA (estado anormal)	306
12/04/14	20:26:32:31	AGUA_SANTA	ASRE110DI_11AL	Opero Rele Distancia LV-A.SANTA 2	Valor = NORMAL (estado normal)	31
12/04/14	20:26:32:356	AGUA_SANTA	ASRE999NC_11AL	Falta Fase Barra Emergencia CA	Valor = NORMAL (estado normal)	356
12/04/14	20:26:32:401	PLACERES	PLRE999NC_04AL	Falla Regulador Voltaje CTBC TR-1	Valor = ALARMA (estado anormal)	401
12/04/14	20:26:33:286	PLAYA_ANCHA	PARE999AL_03AL	Falta Alim.Vca Cont.F4C AI.LA POLVORA	Valor = ALARMA (estado anormal)	286
12/04/14	20:26:33:300	PLAYA_ANCHA	PARE999BF_09AL	Bloqueo Rele BF por Bajo Volt. Transf.	Valor = ALARMA (estado anormal)	300
12/04/14	20:26:33:582	PLAYA_ANCHA	PARE999TC_03AL	Falta Alim.Vca F4C AI.P.ANCHA-T.RAMOS	Valor = ALARMA (estado anormal)	582
12/04/14	20:26:36:614	PLAYA_ANCHA	PAAL012RA_01F	Frecuencia AI.TOMAS RAMOS	Valor = 0 Hz (estado Low)	614
12/04/14	20:26:36:614	PLAYA_ANCHA	PAAL012PA_01FP	Factor de Potencia AI.PACIFICO	Valor = 100 % (estado HIGH)	614
12/04/14	20:26:36:614	PLAYA_ANCHA	PAAL012PA_01_I	Corriente Fase A AI.PACIFICO(560A)	Valor = 0 A (estado ROC)	614
12/04/14	20:26:36:614	PLAYA_ANCHA	PAAL012PA_02_I	Corriente Fase B AI.PACIFICO(560A)	Valor = 0 A (estado ROC)	614
12/04/14	20:26:36:614	PLAYA_ANCHA	PAAL012PA_03_I	Corriente Fase C AI.PACIFICO(560A)	Valor = 0 A (estado ROC)	614
12/04/14	20:26:36:614	PLAYA_ANCHA	PAAL012LP_01_I	Corriente Fase A AI.LA POLVORA(560A)	Valor = 0 A (estado ROC)	614
12/04/14	20:26:36:614	PLAYA_ANCHA	PAAL012LP_02_I	Corriente Fase B AI.LA POLVORA(560A)	Valor = 0 A (estado ROC)	614
12/04/14	20:26:36:614	PLAYA_ANCHA	PAAL012LP_03_I	Corriente Fase C AI.LA POLVORA(560A)	Valor = 0 A (estado ROC)	614
12/04/14	20:26:36:614	PLAYA_ANCHA	PAAL012PA_01IM	Corriente Promedio AI.PACIFICO(560A)	Valor = 0 A (estado ROC)	614
12/04/14	20:26:36:614	PLAYA_ANCHA	PAAL012RA_01_I	Corriente Fase A AI.TOMAS RAMOS(560A)	Valor = 0 A (estado ROC)	614
12/04/14	20:26:36:614	PLAYA_ANCHA	PAAL012RA_04_I	Corriente Fase C AI.TOMAS RAMOS(560A)	Valor = 0 A (estado ROC)	614
12/04/14	20:26:36:614	PLAYA_ANCHA	PAAL012LP_02IM	Corriente Promedio AI.LA POLVORA(560A)	Valor = 0 A (estado ROC)	614
12/04/14	20:26:36:614	PLAYA_ANCHA	PAAL012PA_01_I	Corriente Fase A AI.PACIFICO(560A)	Valor = 0 A (estado Low-Low)	614
12/04/14	20:26:36:614	PLAYA_ANCHA	PAAL012PA_02_I	Corriente Fase B AI.PACIFICO(560A)	Valor = 0 A (estado Low-Low)	614
12/04/14	20:26:36:614	PLAYA_ANCHA	PAAL012PA_03_I	Corriente Fase C AI.PACIFICO(560A)	Valor = 0 A (estado Low-Low)	614
12/04/14	20:26:36:614	PLAYA_ANCHA	PAAL012RA_03_I	Corriente Fase B AI.TOMAS RAMOS(560A)	Valor = 72 A (estado ROC)	614
12/04/14	20:26:36:614	PLAYA_ANCHA	PAAL012RA_01ID	Corriente Desbal.AI.TOMAS RAMOS	Valor = 200 % (estado High-High)	614
12/04/14	20:26:36:614	PLAYA_ANCHA	PAAL012LP_01_I	Corriente Fase A AI.LA POLVORA(560A)	Valor = 0 A (estado Low-Low)	614
12/04/14	20:26:36:614	PLAYA_ANCHA	PAAL012LP_02_I	Corriente Fase B AI.LA POLVORA(560A)	Valor = 0 A (estado Low-Low)	614
12/04/14	20:26:36:614	PLAYA_ANCHA	PAAL012LP_03_I	Corriente Fase C AI.LA POLVORA(560A)	Valor = 0 A (estado Low-Low)	614
12/04/14	20:26:36:614	PLAYA_ANCHA	PAAL012PA_01IM	Corriente Promedio AI.PACIFICO(560A)	Valor = 0 A (estado Low-Low)	614
12/04/14	20:26:36:614	PLAYA_ANCHA	PAAL012RA_02_I	Corriente Promedio AI.TOMAS RAMOS(560A)	Valor = 24 A (estado ROC)	614
12/04/14	20:26:36:614	PLAYA_ANCHA	PAAL012RA_01_I	Corriente Fase A AI.TOMAS RAMOS(560A)	Valor = 0 A (estado Low-Low)	614
12/04/14	20:26:36:614	PLAYA_ANCHA	PAAL012RA_04_I	Corriente Fase C AI.TOMAS RAMOS(560A)	Valor = 0 A (estado Low-Low)	614
12/04/14	20:26:36:614	PLAYA_ANCHA	PAAL012LP_02IM	Corriente Promedio AI.LA POLVORA(560A)	Valor = 0 A (estado Low-Low)	614
12/04/14	20:26:38:254	PLACERES	PLTR012TR_01_I	Corriente TR-1(1600A)	Valor = 0 A (estado Low)	254
12/04/14	20:26:38:254	PLACERES	PLTR012TR_02_I	Corriente TR-2(1440A)	Valor = 0 A (estado Low-Low)	254
12/04/14	20:26:38:254	PLACERES	PLAL012BN_01_I	Corriente Fase A AI.BARON(560A)	Valor = 162 A (estado ROC)	254
12/04/14	20:26:38:254	PLACERES	PLAL012BN_02_I	Corriente Fase B AI.BARON(560A)	Valor = 157 A (estado ROC)	254
12/04/14	20:26:38:254	PLACERES	PLAL012BN_03_I	Corriente Fase C AI.BARON(560A)	Valor = 180 A (estado ROC)	254
12/04/14	20:26:38:254	PLACERES	PLAL012AS_01IM	Corriente Promedio AI.A.SANTA(600A)	Valor = 0 A (estado ROC)	254
12/04/14	20:26:38:254	PLACERES	PLAL012BN_01IM	Corriente Promedio AI.BARON(560A)	Valor = 167 A (estado ROC)	254
12/04/14	20:26:38:254	PLACERES	PLBA012BA_02_V	Voltaje BARRA 12kV N.2(VM A.SANTA)	Valor = 0 kV (estado Low)	254
12/04/14	20:26:38:254	PLACERES	PLBA012BA_01_V	Voltaje BARRA 12kV N.1(VM BARON)	Valor = 8.65 kV (estado Low)	254
12/04/14	20:26:38:254	PLACERES	PLAL012AS_01_I	Corriente Fase Ro(A) AI.A.SANTA(600A)	Valor = 0 A (estado ROC)	254
12/04/14	20:26:38:254	PLACERES	PLAL012AS_02_I	Corriente Fase Bl(B) AI.A.SANTA(600A)	Valor = 0 A (estado ROC)	254
12/04/14	20:26:38:254	PLACERES	PLAL012AS_03_I	Corriente Fase Az(C) AI.A.SANTA(600A)	Valor = 0 A (estado ROC)	254
12/04/14	20:26:38:254	PLACERES	PLAL012AS_01IM	Corriente Promedio AI.A.SANTA(600A)	Valor = 0 A (estado Low-Low)	254
12/04/14	20:26:38:254	PLACERES	PLAL012AS_01_I	Corriente Fase Ro(A) AI.A.SANTA(600A)	Valor = 0 A (estado Low-Low)	254
12/04/14	20:26:38:254	PLACERES	PLAL012AS_02_I	Corriente Fase Bl(B) AI.A.SANTA(600A)	Valor = 0 A (estado Low-Low)	254
12/04/14	20:26:38:254	PLACERES	PLAL012AS_03_I	Corriente Fase Az(C) AI.A.SANTA(600A)	Valor = 0 A (estado Low-Low)	254
12/04/14	20:26:40:744	AGUA_SANTA	ASLI110LV101_F	Frecuencia L.VERDE-A.SANTA 1	Valor = 0 Hz (estado Low-Low)	744
12/04/14	20:26:40:744	AGUA_SANTA	ASLI110LV101ID	Corriente Desbal.L.VERDE-A.SANTA 1	Valor = 0 % (estado NORMAL)	744
12/04/14	20:26:41:634	VALPARAISO	VVAL012SU_07_F	Frecuencia AI.SAUCE	Valor = 0 Hz (estado Low)	634
12/04/14	20:26:41:634	VALPARAISO	VVAL012UR_08_F	Frecuencia AI.URUGUAY	Valor = 0 Hz (estado Low)	634
12/04/14	20:26:41:634	VALPARAISO	VVAL012P1_01_F	Frecuencia AI.PUERTO 1	Valor = 0 Hz (estado Low)	634
12/04/14	20:26:41:634	VALPARAISO	VVAL012SU_07_I	Corriente Promedio AI.SAUCE	Valor = 0 A (estado Low)	634
12/04/14	20:26:41:634	VALPARAISO	VVAL012SU_07_I	Corriente Promedio AI.SAUCE	Valor = 0 A (estado ROC)	634
12/04/14	20:26:41:634	VALPARAISO	VVAL012FR_01_F	Frecuencia AI.FRANCIA VIEJO	Valor = 0 Hz (estado Low)	634
12/04/14	20:26:41:634	VALPARAISO	VVAL012IA_04_F	Frecuencia AI.INDEPENDENCIA	Valor = 0 Hz (estado Low)	634
12/04/14	20:26:41:634	VALPARAISO	VVAL012P1_02_I	Corriente Fase B AI.PUERTO 1	Valor = 0 A (estado Low)	634
12/04/14	20:26:41:634	VALPARAISO	VVAL012P1_03_I	Corriente Fase C AI.PUERTO 1	Valor = 0 A (estado Low)	634
12/04/14	20:26:41:634	VALPARAISO	VVAL012SU_07_P	Potencia Activa AI.SAUCE	Valor = 0 MW (estado LOW-LOW)	634
12/04/14	20:26:41:634	VALPARAISO	VVAL012UR_08_I	Corriente Promedio AI.URUGUAY	Valor = 0 A (estado ROC)	634
12/04/14	20:26:41:634	VALPARAISO	VVAL012P1_05_I	Corriente Promedio AI.PUERTO 1	Valor = 0 A (estado ROC)	634
12/04/14	20:26:41:634	VALPARAISO	VVAL012UR_08_P	Potencia Activa AI.URUGUAY	Valor = 0 MW (estado LOW-LOW)	634
12/04/14	20:26:41:634	VALPARAISO	VVAL012P1_01_I	Corriente Fase A AI.PUERTO 1	Valor = 0 A (estado Low-Low)	634
12/04/14	20:26:41:634	VALPARAISO	VVAL012P1_05_P	Potencia Activa AI.PUERTO 1	Valor = 0 MW (estado LOW-LOW)	634
12/04/14	20:26:41:634	VALPARAISO	VVAL012UR_08_I	Corriente Promedio AI.URUGUAY	Valor = 0 A (estado Low-Low)	634
12/04/14	20:26:41:634	VALPARAISO	VVAL012P1_05_I	Corriente Promedio AI.PUERTO 1	Valor = 0 A (estado Low-Low)	634
12/04/14	20:26:41:634	VALPARAISO	VVAL012ER_01IM	Corriente Promedio AI.ERRAZURIZ	Valor = 0 A (estado Low-Low)	634
12/04/14	20:26:41:634	VALPARAISO	VVAL012IA_04_I	Corriente Promedio AI.INDEPENDENCIA	Valor = 0 A (estado ROC)	634
12/04/14	20:26:41:634	VALPARAISO	VVAL012P1_06_I	Corriente Fase A AI.PUERTO 1 (F6)	Valor = 3.6009 A (estado Low)	634
12/04/14	20:26:41:634	VALPARAISO	VVAL012P1_07_I	Corriente Fase B AI.PUERTO 1 (F6)	Valor = 3.6009 A (estado Low)	634
12/04/14	20:26:41:634	VALPARAISO	VVAL012P1_08_I	Corriente Fase C AI.PUERTO 1 (F6)	Valor = 3.6009 A (estado Low)	634
12/04/14	20:26:41:634	VALPARAISO	VVAL012IA_04_I	Corriente Promedio AI.INDEPENDENCIA	Valor = 0 A (estado Low-Low)	634
12/04/14	20:26:41:634	VALPARAISO	VVAL012P2_07_I	Corriente Fase A AI.PUERTO 2 (F6)	Valor = 3.6009 Amp (estado Low)	634
12/04/14	20:26:41:634	VALPARAISO	VVAL012P2_08_I	Corriente Fase B AI.PUERTO 2 (F6)	Valor = 3.6009 Amp (estado Low)	634
12/04/14	20:26:41:634	VALPARAISO	VVAL012P2_09_I	Corriente Fase C AI.PUERTO 2 (F6)	Valor = 3.6009 Amp (estado Low)	634
12/04/14	20:26:41:708	LAGUNA_VERDE	LVRE110SV_03AL	Falta Tension T/P 110kV L.V-A.S.1	Valor = ALARMA (estado anormal)	708
12/04/14	20:26:46:544	PLAYA_ANCHA	PATR012T1_01F	Frecuencia TR-1	Valor = 0 Hz (estado Low)	544
12/04/14	20:26:46:544	PLAYA_ANCHA	PATR110T2_01F	Frecuencia TR-2	Valor = 0 Hz (estado Low)	544
12/04/14	20:26:46:544	PLAYA_ANCHA	PATR012T1_01_V	Voltaje A-B TR-1	Valor = 0 kV (estado Low)	544
12/04/14	20:26:46:544	PLAYA_ANCHA	PATR110T2_01VM	Voltaje Promedio TR-2	Valor = 0 kV (estado Low)	544
12/04/14	20:26:46:544	PLAYA_ANCHA	PATR012T1_01FP	Factor de Potencia TR-1	Valor = 100 % (estado HIGH)	544
12/04/14	20:26:46:544	PLAYA_ANCHA	PATR012T1_01VM	Voltaje Promedio TR-1	Valor = 0 kV (estado Low-Low)	544
12/04/14	20:26:46:544	PLAYA_ANCHA	PAAL012RA_01ID	Corriente Desbal.AI.TOMAS RAMOS	Valor = 0 % (estado NORMAL)	544
12/04/14	20:26:46:544	PLAYA_ANCHA	PAAL012AL_01_I	Corriente Fase A AI.PLAYA ANCHA(560A)	Valor = 0 A (estado ROC)	544
12/04/14	20:26:46:544	PLAYA_ANCHA	PAAL012AL_02_I	Corriente Fase B AI.PLAYA ANCHA(560A)	Valor = 0 A (estado ROC)	544
12/04/14	20:26:46:544	PLAYA_ANCHA	PAAL012AL_03_I	Corriente Fase C AI.PLAYA ANCHA(560A)	Valor = 0 A (estado ROC)	544
12/04/14	20:26:46:544	PLAYA_ANCHA	PAAL012AL_01IM	Corriente Promedio AI.PLAYA ANCHA(560A)	Valor = 0 A (estado ROC)	544
12/04/14	20:26:46:544	PLAYA_ANCHA	PAAL012AL_01_I	Corriente Fase A AI.PLAYA ANCHA(560A)	Valor = 0 A (estado Low-Low)	544
12/04/14	20:26:46:544	PLAYA_ANCHA	PAAL012AL_02_I	Corriente Fase B AI.PLAYA ANCHA(560A)	Valor = 0 A (estado Low-Low)	544
12/04/14	20:26:46:544	PLAYA_ANCHA	PAAL012AL_03_I	Corriente Fase C AI.PLAYA ANCHA(560A)	Valor = 0 A (estado Low-Low)	544
12/04/14	20:26:46:544	PLAYA_ANCHA	PAAL012RA_03_I	Corriente Fase B AI.TOMAS RAMOS(560A)	Valor = 0 A (estado Low-Low)	544
12/04/14	20:26:46:544	PLAYA_ANCHA	PAAL012AL_01IM	Corriente Promedio AI.PLAYA ANCHA(560A)	Valor = 0 A (estado Low-Low)	544
12/04/14	20:26:46:544	PLAYA_ANCHA	PAAL012PA_02_I	Corriente Promedio AI.TOMAS RAMOS(560A)	Valor = 0 A (estado Low-Low)	544
12/04/14	20:26:48:289	PLACERES	PLRE012SX_02AL	Falta Tension SS.AA.	Valor = ALARMA (estado anormal)	289
12/04/14	20:26:48:364	PLACERES	PLAL012BN_01_I	Corriente Fase A AI.BARON(560A)	Valor = 0 A (estado ROC)	364
12/04/14	20:26:48:364	PLACERES	PLAL012BN_02_I	Corriente Fase B AI.BARON(560A)	Valor = 0 A (estado ROC)	364
12/04/14	20:26:48:364	PLACERES	PLAL012BN_03_I	Corriente Fase C AI.BARON(560A)	Valor = 0 A (estado ROC)	364
12/04/14	20:26:48:364	PLACERES	PLAL012BN_01IM	Corriente Promedio AI.BARON(560A)	Valor = 0 A (estado ROC)	364
12/04/14	20:26:48:364	PLACERES	PLAL012PO_01_I	Corriente Fase A AI.POLANCO(560A)	Valor = 0 A (estado ROC)	364
12/04/14	20:26:48:364	PLACERES	PLAL012PO_03_I	Corriente Fase C AI.POLANCO(560A)	Valor = 0 A (estado ROC)	364
12/04/14	20:26:48:364	PLACERES	PLAL012PL_01_I	Corriente Fase A AI.PLACERES(560A)	Valor = 0 A (estado ROC)	364
12/04/14	20:26:48:364	PLACERES	PLAL012PL_02_I	Corriente Fase B AI.PLACERES(560A)	Valor = 0 A (estado ROC)	364
12/04/14	20:26:48:364	PLACERES	PLAL012PL_03_I	Corriente Fase C AI.PLACERES(560A)	Valor = 0 A (estado ROC)	364
12/04/14	20:26:48:364	PLACERES	PLAL012PO_02_I	Corriente Fase B AI.POLANCO(560A)	Valor = 0 A (estado ROC)	364
12/04/14	20:26:48:364	PLACERES	PLAL012BN_01_I	Corriente Fase A AI.BARON(560A)	Valor = 0 A (estado Low-Low)	364
12/04/14	20:26:48:364	PLACERES	PLAL012BN_02_I	Corriente Fase B AI.BARON(560A)	Valor = 0 A (estado Low-Low)	364
12/04/14	20:26:48:364	PLACERES	PLAL012BN_03_I	Corriente Fase C AI.BARON(560A)	Valor = 0 A (estado Low-Low)	364
12/04/14	20:26:48:364	PLACERES	PLAL012PO_01IM	Corriente Promedio AI.POLANCO(560A)	Valor = 0 A (estado ROC)	364
12/04/14	20:26:48:364	PLACERES	PLAL012OS_01_I	Corriente Fase A AI.S.OSSA(600A)	Valor = 0 A (estado Low-Low)	364
12/04/14	20:26:48:364	PLACERES	PLAL012OS_02_I	Corriente Fase B AI.S.OSSA(600A)	Valor = 0 A (estado Low-Low)	364
12/04/14	20:26:48:364	PLACERES	PLAL012OS_03_I	Corriente Fase C AI.S.OSSA(600A)	Valor = 0 A (estado Low-Low)	364
12/04/14	20:26:48:364	PLACERES	PLAL012PC_01IM	Corriente Promedio AI.PLACILLA(560A)	Valor = 0 A (estado ROC)	364
12/04/14	20:26:48:364	PLACERES	PLAL012PL_01IM	Corriente Promedio AI.PLACERES(560A)	Valor = 0 A (estado ROC)	364
12/04/14	20:26:48:364	PLACERES	PLAL012BN_01IM	Corriente Promedio AI.BARON(560A)	Valor = 0 A (estado Low-Low)	364
12/04/14	20:26:48:364	PLACERES	PLAL012PO_01_I	Corriente Fase A AI.POLANCO(560A)	Valor = 0 A (estado Low-Low)	364
12/04/14	20:26:48:364	PLACERES	PLAL012PO_03_I	Corriente Fase C AI.POLANCO(560A)	Valor = 0 A (estado Low-Low)	364
12/04/14	20:26:48:364	PLACERES	PLAL012OS_01IM	Corriente Promedio AI.S.OSSA(600A)	Valor = 0 A (estado Low-Low)	364

12/04/14	20:26:48:364	PLACERES	PLAL012PC_01_I	Corriente Fase Ro(A) AI.PLACILLA(560A)	Valor = 0 A (estado ROC)	364
12/04/14	20:26:48:364	PLACERES	PLAL012PC_02_I	Corriente Fase Bl(B) AI.PLACILLA(560A)	Valor = 0 A (estado ROC)	364
12/04/14	20:26:48:364	PLACERES	PLAL012PC_03_I	Corriente Fase Az(C) AI.PLACILLA(560A)	Valor = 0 A (estado ROC)	364
12/04/14	20:26:48:364	PLACERES	PLAL012PL_01_I	Corriente Fase A AI.PLACERES(560A)	Valor = 0 A (estado Low-Low)	364
12/04/14	20:26:48:364	PLACERES	PLAL012PL_02_I	Corriente Fase B AI.PLACERES(560A)	Valor = 0 A (estado Low-Low)	364
12/04/14	20:26:48:364	PLACERES	PLAL012PL_03_I	Corriente Fase C AI.PLACERES(560A)	Valor = 0 A (estado Low-Low)	364
12/04/14	20:26:48:364	PLACERES	PLAL012PO_02_I	Corriente Fase B AI.POLANCO(560A)	Valor = 0 A (estado Low-Low)	364
12/04/14	20:26:48:364	PLACERES	PLAL012PO_01IM	Corriente Promedio AI.POLANCO(560A)	Valor = 0 A (estado Low-Low)	364
12/04/14	20:26:48:364	PLACERES	PLAL012PC_01IM	Corriente Promedio AI.PLACILLA(560A)	Valor = 0 A (estado Low-Low)	364
12/04/14	20:26:48:364	PLACERES	PLAL012PL_01IM	Corriente Promedio AI.PLACERES(560A)	Valor = 0 A (estado Low-Low)	364
12/04/14	20:26:48:364	PLACERES	PLAL012PC_01_I	Corriente Fase Ro(A) AI.PLACILLA(560A)	Valor = 0 A (estado Low-Low)	364
12/04/14	20:26:48:364	PLACERES	PLAL012PC_02_I	Corriente Fase Bl(B) AI.PLACILLA(560A)	Valor = 0 A (estado Low-Low)	364
12/04/14	20:26:48:364	PLACERES	PLAL012PC_03_I	Corriente Fase Az(C) AI.PLACILLA(560A)	Valor = 0 A (estado Low-Low)	364
12/04/14	20:26:48:473	LAGUNA_VERDE	LVRE110SV_02AL	Falta Tension T/P 110kV L.V-A.S.2	Valor = ALARMA (estado anormal)	473
12/04/14	20:26:50:262	PLAYA_ANCHA	PAARE12SX_01AL	Falta Tension SS.AA.	Valor = ALARMA (estado anormal)	262
12/04/14	20:26:51:804	VALPARAISO	VVAL012CO_01_F	Frecuencia AI.COLON	Valor = 0 Hz (estado Low)	804
12/04/14	20:26:51:804	VALPARAISO	VVAL012BR_01_F	Frecuencia AI.BRASIL	Valor = 0 Hz (estado Low)	804
12/04/14	20:26:51:804	VALPARAISO	VVAL012P2_01_F	Frecuencia AI.PUERTO 2	Valor = 0 Hz (estado Low)	804
12/04/14	20:26:51:804	VALPARAISO	VVAL012CO_02_I	Corriente Promedio AI.COLON	Valor = 0 A (estado ROC)	804
12/04/14	20:26:51:804	VALPARAISO	VVAL012BR_01_I	Corriente Promedio AI.BRASIL	Valor = 0 A (estado ROC)	804
12/04/14	20:26:51:804	VALPARAISO	VVAL012NC_01VM	Voltaje Promedio AI.TPS	Valor = 0 KV (estado Low-Low)	804
12/04/14	20:26:51:804	VALPARAISO	VVAL012CO_01_I	Corriente Fase A AI.COLON	Valor = 0 A (estado Low-Low)	804
12/04/14	20:26:51:804	VALPARAISO	VVAL012CO_02_P	Potencia Activa AI.COLON	Valor = 0 MW (estado LOW-LOW)	804
12/04/14	20:26:51:804	VALPARAISO	VVAL012NC_01IM	Corriente Promedio AI.TPS	Valor = 0 A (estado Low-Low)	804
12/04/14	20:26:51:804	VALPARAISO	VVAL012BR_01_P	Potencia Activa AI.BRASIL	Valor = 0 MW (estado LOW-LOW)	804
12/04/14	20:26:51:804	VALPARAISO	VVAL012BR_02_I	Corriente Fase A AI.BRASIL	Valor = 0 A (estado Low-Low)	804
12/04/14	20:26:51:804	VALPARAISO	VVAL012P2_06_I	Corriente Promedio AI.PUERTO 2	Valor = 0 A (estado ROC)	804
12/04/14	20:26:51:804	VALPARAISO	VVAL012CO_02_I	Corriente Promedio AI.COLON	Valor = 0 A (estado Low-Low)	804
12/04/14	20:26:51:804	VALPARAISO	VVAL012BR_01_I	Corriente Promedio AI.BRASIL	Valor = 0 A (estado Low-Low)	804
12/04/14	20:26:51:804	VALPARAISO	VVAL012P2_06_P	Potencia Activa AI.PUERTO 2	Valor = 0 MW (estado LOW-LOW)	804
12/04/14	20:26:51:804	VALPARAISO	VVAL012P2_01_I	Corriente Fase A AI.PUERTO 2	Valor = 0 Amp (estado Low-Low)	804
12/04/14	20:26:51:804	VALPARAISO	VVAL012P2_06_I	Corriente Promedio AI.PUERTO 2	Valor = 0 A (estado Low-Low)	804
12/04/14	20:26:54:90	PLAYA_ANCHA	PAAIN012BC_01AL	C.AUT.BCO: Int.12kV BCO. 1 No Opero	Valor = ALARMA (estado anormal)	90
12/04/14	20:26:56:394	PLAYA_ANCHA	PAAL012RA_01ID	Corriente Desbal.AI.TOMAS RAMOS	Valor = 200 % (estado High-High)	394
12/04/14	20:26:56:394	PLAYA_ANCHA	PAAL012RA_02_I	Corriente Promedio AI.TOMAS RAMOS(560A)	Valor = 3 A (estado Low)	394
12/04/14	20:26:56:394	PLAYA_ANCHA	PAAL012RA_03_I	Corriente Fase B AI.TOMAS RAMOS(560A)	Valor = 9 A (estado NORMAL)	394
12/04/14	20:27:14:554	SAN ANTONIO	SAAL012B_01_I	Corriente Fase A AI.BARRANCAS(560A)	Valor = 391 A (estado ROC)	554
12/04/14	20:27:24:133	PLACERES	PLAL012AS_01IM	Enviado ACKNOWLEDGE ANALOG.PLAL012AS_01IM.:ROC por ddistrib en CQTXOS9		133
12/04/14	20:27:24:133	PLACERES	PLAL012AS_01IM	Enviado ACKNOWLEDGE ANALOG.PLAL012AS_01IM.:HILO por ddistrib en CQTXOS9		133
12/04/14	20:28:00:314	PLACERES	PLPRE999TC_01AL	Falla en Cargador de Baterias	Valor = ALARMA (estado anormal)	314
12/04/14	20:28:13:193	VALPARAISO	VVAL012NC_01IM	Enviado ACKNOWLEDGE ANALOG.VVAL012NC_01IM.:HILO por Imunoz en CQTXOS2		193
12/04/14	20:28:13:663	PLACERES	PLAL012OS_01IM	Enviado ACKNOWLEDGE ANALOG.PLAL012OS_01IM.:HILO por Imunoz en CQTXOS2		663
12/04/14	20:28:13:663	PLACERES	PLAL012OS_01_I	Enviado ACKNOWLEDGE ANALOG.PLAL012OS_01_I.:HILO por Imunoz en CQTXOS2		663
12/04/14	20:28:13:663	PLACERES	PLAL012OS_02_I	Enviado ACKNOWLEDGE ANALOG.PLAL012OS_02_I.:HILO por Imunoz en CQTXOS2		663
12/04/14	20:28:13:663	PLACERES	PLAL012OS_03_I	Enviado ACKNOWLEDGE ANALOG.PLAL012OS_03_I.:HILO por Imunoz en CQTXOS2		663
12/04/14	20:28:13:663	VALPARAISO	VVAL012BR_01_I	Enviado ACKNOWLEDGE ANALOG.VVAL012BR_01_I.:ROC por Imunoz en CQTXOS2		663
12/04/14	20:28:13:663	VALPARAISO	VVAL012CO_02_I	Enviado ACKNOWLEDGE ANALOG.VVAL012CO_02_I.:HILO por Imunoz en CQTXOS2		663
12/04/14	20:28:13:663	VALPARAISO	VVAL012P2_06_I	Enviado ACKNOWLEDGE ANALOG.VVAL012P2_06_I.:ROC por Imunoz en CQTXOS2		663
12/04/14	20:28:13:663	VALPARAISO	VVAL012BR_01_I	Enviado ACKNOWLEDGE ANALOG.VVAL012BR_01_I.:HILO por Imunoz en CQTXOS2		663
12/04/14	20:28:13:663	VALPARAISO	VVAL012CO_02_I	Enviado ACKNOWLEDGE ANALOG.VVAL012CO_02_I.:HILO por Imunoz en CQTXOS2		663
12/04/14	20:28:13:663	VALPARAISO	VVAL012P2_06_I	Enviado ACKNOWLEDGE ANALOG.VVAL012P2_06_I.:HILO por Imunoz en CQTXOS2		663
12/04/14	20:28:13:673	PLACERES	PLAL012PO_01IM	Enviado ACKNOWLEDGE ANALOG.PLAL012PO_01IM.:ROC por Imunoz en CQTXOS2		673
12/04/14	20:28:13:673	PLACERES	PLAL012PO_03_I	Enviado ACKNOWLEDGE ANALOG.PLAL012PO_03_I.:ROC por Imunoz en CQTXOS2		673
12/04/14	20:28:13:673	PLACERES	PLAL012BN_01IM	Enviado ACKNOWLEDGE ANALOG.PLAL012BN_01IM.:HILO por Imunoz en CQTXOS2		673
12/04/14	20:28:13:673	PLACERES	PLAL012BN_01_I	Enviado ACKNOWLEDGE ANALOG.PLAL012BN_01_I.:HILO por Imunoz en CQTXOS2		673
12/04/14	20:28:13:673	PLACERES	PLAL012BN_02_I	Enviado ACKNOWLEDGE ANALOG.PLAL012BN_02_I.:HILO por Imunoz en CQTXOS2		673
12/04/14	20:28:13:673	PLACERES	PLAL012BN_03_I	Enviado ACKNOWLEDGE ANALOG.PLAL012BN_03_I.:HILO por Imunoz en CQTXOS2		673
12/04/14	20:28:13:673	PLACERES	PLAL012PO_01IM	Enviado ACKNOWLEDGE ANALOG.PLAL012PO_01IM.:HILO por Imunoz en CQTXOS2		673
12/04/14	20:28:13:673	PLACERES	PLAL012PO_03_I	Enviado ACKNOWLEDGE ANALOG.PLAL012PO_03_I.:HILO por Imunoz en CQTXOS2		673
12/04/14	20:28:23:492	AGUA SANTA	ASIN110LV101AC	Enviado ACKNOWLEDGE STATUS.ASIN110LV101AC.:COS por Imunoz en CQTXOS2		492
12/04/14	20:28:23:492	AGUA SANTA	ASIN110LV201AC	Enviado ACKNOWLEDGE STATUS.ASIN110LV201AC.:COS por Imunoz en CQTXOS2		492
12/04/14	20:28:23:492	PLACERES	PLAL012PC_01IM	Enviado ACKNOWLEDGE ANALOG.PLAL012PC_01IM.:ROC por Imunoz en CQTXOS2		492
12/04/14	20:28:23:492	PLACERES	PLAL012PC_03_I	Enviado ACKNOWLEDGE ANALOG.PLAL012PC_03_I.:ROC por Imunoz en CQTXOS2		492
12/04/14	20:28:23:492	PLACERES	PLAL012PL_01IM	Enviado ACKNOWLEDGE ANALOG.PLAL012PL_01IM.:ROC por Imunoz en CQTXOS2		492
12/04/14	20:28:23:492	PLACERES	PLAL012PL_01_I	Enviado ACKNOWLEDGE ANALOG.PLAL012PL_01_I.:ROC por Imunoz en CQTXOS2		492
12/04/14	20:28:23:492	PLACERES	PLAL012PL_02_I	Enviado ACKNOWLEDGE ANALOG.PLAL012PL_02_I.:ROC por Imunoz en CQTXOS2		492
12/04/14	20:28:23:492	PLACERES	PLAL012PL_03_I	Enviado ACKNOWLEDGE ANALOG.PLAL012PL_03_I.:ROC por Imunoz en CQTXOS2		492
12/04/14	20:28:23:492	PLACERES	PLAL012PO_01_I	Enviado ACKNOWLEDGE ANALOG.PLAL012PO_01_I.:ROC por Imunoz en CQTXOS2		492
12/04/14	20:28:23:492	PLACERES	PLAL012PO_02_I	Enviado ACKNOWLEDGE ANALOG.PLAL012PO_02_I.:ROC por Imunoz en CQTXOS2		492
12/04/14	20:28:23:492	PLACERES	PLAL012PC_01IM	Enviado ACKNOWLEDGE ANALOG.PLAL012PC_01IM.:HILO por Imunoz en CQTXOS2		492
12/04/14	20:28:23:492	PLACERES	PLAL012PC_03_I	Enviado ACKNOWLEDGE ANALOG.PLAL012PC_03_I.:HILO por Imunoz en CQTXOS2		492
12/04/14	20:28:23:492	PLACERES	PLAL012PL_01IM	Enviado ACKNOWLEDGE ANALOG.PLAL012PL_01IM.:HILO por Imunoz en CQTXOS2		492
12/04/14	20:28:23:492	PLACERES	PLAL012PL_01_I	Enviado ACKNOWLEDGE ANALOG.PLAL012PL_01_I.:HILO por Imunoz en CQTXOS2		492
12/04/14	20:28:23:492	PLACERES	PLAL012PL_02_I	Enviado ACKNOWLEDGE ANALOG.PLAL012PL_02_I.:HILO por Imunoz en CQTXOS2		492
12/04/14	20:28:23:492	PLACERES	PLAL012PL_03_I	Enviado ACKNOWLEDGE ANALOG.PLAL012PL_03_I.:HILO por Imunoz en CQTXOS2		492
12/04/14	20:28:23:492	PLACERES	PLAL012PO_01_I	Enviado ACKNOWLEDGE ANALOG.PLAL012PO_01_I.:HILO por Imunoz en CQTXOS2		492
12/04/14	20:28:23:492	PLACERES	PLAL012PO_02_I	Enviado ACKNOWLEDGE ANALOG.PLAL012PO_02_I.:HILO por Imunoz en CQTXOS2		492
12/04/14	20:28:23:492	PLAYA_ANCHA	PAAL012AL_01IM	Enviado ACKNOWLEDGE ANALOG.PAAL012AL_01IM.:HILO por Imunoz en CQTXOS2		392
12/04/14	20:28:23:492	PLAYA_ANCHA	PAAL012AL_01_I	Enviado ACKNOWLEDGE ANALOG.PAAL012AL_01_I.:HILO por Imunoz en CQTXOS2		392
12/04/14	20:28:23:492	PLAYA_ANCHA	PAAL012AL_02_I	Enviado ACKNOWLEDGE ANALOG.PAAL012AL_02_I.:HILO por Imunoz en CQTXOS2		392
12/04/14	20:28:23:492	PLAYA_ANCHA	PAAL012AL_03_I	Enviado ACKNOWLEDGE ANALOG.PAAL012AL_03_I.:HILO por Imunoz en CQTXOS2		392
12/04/14	20:28:23:492	PLAYA_ANCHA	PAAL012AL_01IM	Enviado ACKNOWLEDGE ANALOG.PAAL012AL_01IM.:HILO por Imunoz en CQTXOS2		392
12/04/14	20:28:23:492	PLAYA_ANCHA	PAAL012AL_01_I	Enviado ACKNOWLEDGE ANALOG.PAAL012AL_01_I.:HILO por Imunoz en CQTXOS2		392
12/04/14	20:28:23:492	PLAYA_ANCHA	PAAL012AL_02_I	Enviado ACKNOWLEDGE ANALOG.PAAL012AL_02_I.:HILO por Imunoz en CQTXOS2		392
12/04/14	20:28:23:492	PLAYA_ANCHA	PAAL012AL_03_I	Enviado ACKNOWLEDGE ANALOG.PAAL012AL_03_I.:HILO por Imunoz en CQTXOS2		392
12/04/14	20:28:23:492	PLAYA_ANCHA	PATRO12T1_01VM	Enviado ACKNOWLEDGE ANALOG.PATRO12T1_01VM.:HILO por Imunoz en CQTXOS2		392
12/04/14	20:28:23:492	PLAYA_ANCHA	PATRO12T1_01_V	Enviado ACKNOWLEDGE ANALOG.PATRO12T1_01_V.:HILO por Imunoz en CQTXOS2		392
12/04/14	20:28:23:492	PLAYA_ANCHA	PATRI10T2_01VM	Enviado ACKNOWLEDGE ANALOG.PATRI10T2_01VM.:HILO por Imunoz en CQTXOS2		392
12/04/14	20:28:25:312	PLACERES	PLAL012AS_03_I	Enviado ACKNOWLEDGE ANALOG.PLAL012AS_03_I.:ROC por Imunoz en CQTXOS2		312
12/04/14	20:28:25:312	VALPARAISO	VVAL012IA_04_I	Enviado ACKNOWLEDGE ANALOG.VVAL012IA_04_I.:ROC por Imunoz en CQTXOS2		312
12/04/14	20:28:25:312	VALPARAISO	VVAL012P1_05_I	Enviado ACKNOWLEDGE ANALOG.VVAL012P1_05_I.:ROC por Imunoz en CQTXOS2		312
12/04/14	20:28:25:312	VALPARAISO	VVAL012UR_08_I	Enviado ACKNOWLEDGE ANALOG.VVAL012UR_08_I.:ROC por Imunoz en CQTXOS2		312
12/04/14	20:28:25:312	VALPARAISO	VVAL012ER_01IM	Enviado ACKNOWLEDGE ANALOG.VVAL012ER_01IM.:HILO por Imunoz en CQTXOS2		312
12/04/14	20:28:25:312	VALPARAISO	VVAL012IA_04_I	Enviado ACKNOWLEDGE ANALOG.VVAL012IA_04_I.:HILO por Imunoz en CQTXOS2		312
12/04/14	20:28:25:312	VALPARAISO	VVAL012P1_05_I	Enviado ACKNOWLEDGE ANALOG.VVAL012P1_05_I.:HILO por Imunoz en CQTXOS2		312
12/04/14	20:28:25:312	VALPARAISO	VVAL012UR_08_I	Enviado ACKNOWLEDGE ANALOG.VVAL012UR_08_I.:HILO por Imunoz en CQTXOS2		312
12/04/14	20:28:25:322	PLACERES	PLAL012AS_01_I	Enviado ACKNOWLEDGE ANALOG.PLAL012AS_01_I.:ROC por Imunoz en CQTXOS2		322
12/04/14	20:28:25:322	PLACERES	PLAL012AS_02_I	Enviado ACKNOWLEDGE ANALOG.PLAL012AS_02_I.:ROC por Imunoz en CQTXOS2		322
12/04/14	20:28:25:322	PLACERES	PLAL012AS_03_I	Enviado ACKNOWLEDGE ANALOG.PLAL012AS_03_I.:ROC por Imunoz en CQTXOS2		322
12/04/14	20:28:25:322	PLACERES	PLAL012AS_01_I	Enviado ACKNOWLEDGE ANALOG.PLAL012AS_01_I.:HILO por Imunoz en CQTXOS2		322
12/04/14	20:28:25:322	PLACERES	PLAL012AS_02_I	Enviado ACKNOWLEDGE ANALOG.PLAL012AS_02_I.:HILO por Imunoz en CQTXOS2		322
12/04/14	20:28:25:322	PLACERES	PLBA012BA_01_V	Enviado ACKNOWLEDGE ANALOG.PLBA012BA_01_V.:HILO por Imunoz en CQTXOS2		322
12/04/14	20:28:25:322	PLACERES	PLBA012BA_02_V	Enviado ACKNOWLEDGE ANALOG.PLBA012BA_02_V.:HILO por Imunoz en CQTXOS2		322
12/04/14	20:28:25:322	PLACERES	PLTR012TR_01_I	Enviado ACKNOWLEDGE ANALOG.PLTR012TR_01_I.:HILO por Imunoz en CQTXOS2		322
12/04/14	20:28:25:322	PLACERES	PLTR012TR_02_I	Enviado ACKNOWLEDGE ANALOG.PLTR012TR_02_I.:HILO por Imunoz en CQTXOS2		322
12/04/14	20:28:25:322	PLAYA_ANCHA	PAAL012LP_02IM	Enviado ACKNOWLEDGE ANALOG.PAAL012LP_02IM.:ROC por Imunoz en CQTXOS2		322
12/04/14	20:28:25:322	PLAYA_ANCHA	PAAL012LP_02IM	Enviado ACKNOWLEDGE ANALOG.PAAL012LP_02IM.:HILO por Imunoz en CQTXOS2		322
12/04/14	20:28:26:392	PLAYA_ANCHA	PAAL012LP_01_I	Enviado ACKNOWLEDGE ANALOG.PAAL012LP_01_I.:ROC por Imunoz en CQTXOS2		392
12/04/14	20:28:26:392	PLAYA_ANCHA	PAAL012LP_02_I	Enviado ACKNOWLEDGE ANALOG.PAAL012LP_02_I.:ROC por Imunoz en CQTXOS2		392

12/04/14	20:28:26:392	PLAYA_ANCHA	PAAL012LP_03_I	Enviado ACKNOWLEDGE ANALOG.PAAL012LP_03_I.:ROC por Imunoz en CQTXOS2	392	
12/04/14	20:28:26:392	PLAYA_ANCHA	PAAL012LP_01_I	Enviado ACKNOWLEDGE ANALOG.PAAL012LP_01_I.:HILO por Imunoz en CQTXOS2	392	
12/04/14	20:28:26:392	PLAYA_ANCHA	PAAL012LP_02_I	Enviado ACKNOWLEDGE ANALOG.PAAL012LP_02_I.:HILO por Imunoz en CQTXOS2	392	
12/04/14	20:28:26:392	PLAYA_ANCHA	PAAL012LP_03_I	Enviado ACKNOWLEDGE ANALOG.PAAL012LP_03_I.:HILO por Imunoz en CQTXOS2	392	
12/04/14	20:28:26:392	PLAYA_ANCHA	PAAL012PA_01IM	Enviado ACKNOWLEDGE ANALOG.PAAL012PA_01IM.:HILO por Imunoz en CQTXOS2	392	
12/04/14	20:28:26:402	PLAYA_ANCHA	PAAL012PA_01IM	Enviado ACKNOWLEDGE ANALOG.PAAL012PA_01IM.:ROC por Imunoz en CQTXOS2	402	
12/04/14	20:28:26:402	PLAYA_ANCHA	PAAL012PA_01_I	Enviado ACKNOWLEDGE ANALOG.PAAL012PA_01_I.:HILO por Imunoz en CQTXOS2	402	
12/04/14	20:28:26:402	PLAYA_ANCHA	PAAL012PA_02_I	Enviado ACKNOWLEDGE ANALOG.PAAL012PA_02_I.:ROC por Imunoz en CQTXOS2	402	
12/04/14	20:28:26:402	PLAYA_ANCHA	PAAL012PA_03_I	Enviado ACKNOWLEDGE ANALOG.PAAL012PA_03_I.:ROC por Imunoz en CQTXOS2	402	
12/04/14	20:28:26:402	PLAYA_ANCHA	PAAL012RA_01_I	Enviado ACKNOWLEDGE ANALOG.PAAL012RA_01_I.:HILO por Imunoz en CQTXOS2	402	
12/04/14	20:28:26:402	PLAYA_ANCHA	PAAL012RA_03_I	Enviado ACKNOWLEDGE ANALOG.PAAL012RA_03_I.:ROC por Imunoz en CQTXOS2	402	
12/04/14	20:28:26:402	PLAYA_ANCHA	PAAL012RA_04_I	Enviado ACKNOWLEDGE ANALOG.PAAL012RA_04_I.:ROC por Imunoz en CQTXOS2	402	
12/04/14	20:28:26:402	PLAYA_ANCHA	PAAL012PA_01_I	Enviado ACKNOWLEDGE ANALOG.PAAL012PA_01_I.:HILO por Imunoz en CQTXOS2	402	
12/04/14	20:28:26:402	PLAYA_ANCHA	PAAL012PA_02_I	Enviado ACKNOWLEDGE ANALOG.PAAL012PA_02_I.:HILO por Imunoz en CQTXOS2	402	
12/04/14	20:28:26:402	PLAYA_ANCHA	PAAL012PA_03_I	Enviado ACKNOWLEDGE ANALOG.PAAL012PA_03_I.:HILO por Imunoz en CQTXOS2	402	
12/04/14	20:28:26:402	PLAYA_ANCHA	PAAL012RA_01_I	Enviado ACKNOWLEDGE ANALOG.PAAL012RA_01_I.:HILO por Imunoz en CQTXOS2	402	
12/04/14	20:28:26:402	PLAYA_ANCHA	PAAL012RA_04_I	Enviado ACKNOWLEDGE ANALOG.PAAL012RA_04_I.:HILO por Imunoz en CQTXOS2	402	
12/04/14	20:28:27:332	LAGUNA VERDE	LVR0110SV_02AL	Enviado ACKNOWLEDGE STATUS.LVR0110SV_02AL.:COS por Imunoz en CQTXOS2	332	
12/04/14	20:28:27:332	PLACERES	PLRE012SX_02AL	Enviado ACKNOWLEDGE STATUS.PLRE012SX_02AL.:COS por Imunoz en CQTXOS2	332	
12/04/14	20:28:27:332	PLACERES	PLRE999TC_01AL	Enviado ACKNOWLEDGE STATUS.PLRE999TC_01AL.:COS por Imunoz en CQTXOS2	332	
12/04/14	20:28:27:332	PLAYA_ANCHA	PAI012BC_01AL	Enviado ACKNOWLEDGE STATUS.PAI012BC_01AL.:COS por Imunoz en CQTXOS2	332	
12/04/14	20:28:27:332	PLAYA_ANCHA	PARE012SX_01AL	Enviado ACKNOWLEDGE STATUS.PARE012SX_01AL.:COS por Imunoz en CQTXOS2	332	
12/04/14	20:28:27:332	PLAYA_ANCHA	PAAL012RA_03_I	Enviado ACKNOWLEDGE ANALOG.PAAL012RA_03_I.:HILO por Imunoz en CQTXOS2	332	
12/04/14	20:28:27:332	VALPARAISO	VVAL012FR_03_I	Enviado ACKNOWLEDGE ANALOG.VVAL012FR_03_I.:ROC por Imunoz en CQTXOS2	332	
12/04/14	20:28:27:332	VALPARAISO	VVAL012CO_02_P	Enviado ACKNOWLEDGE ANALOG.VVAL012CO_02_P.:HILO por Imunoz en CQTXOS2	332	
12/04/14	20:28:27:332	VALPARAISO	VVAL012FR_03_I	Enviado ACKNOWLEDGE ANALOG.VVAL012FR_03_I.:HILO por Imunoz en CQTXOS2	332	
12/04/14	20:28:27:332	VALPARAISO	VVAL012FR_04_I	Enviado ACKNOWLEDGE ANALOG.VVAL012FR_04_I.:HILO por Imunoz en CQTXOS2	332	
12/04/14	20:28:27:332	VALPARAISO	VVAL012P2_06_P	Enviado ACKNOWLEDGE ANALOG.VVAL012P2_06_P.:HILO por Imunoz en CQTXOS2	332	
12/04/14	20:28:27:332	VALPARAISO	VABA012BA_02_V	Enviado ACKNOWLEDGE ANALOG.VABA012BA_02_V.:HILO por Imunoz en CQTXOS2	332	
12/04/14	20:28:27:332	VALPARAISO	VATRO12T1_01VM	Enviado ACKNOWLEDGE ANALOG.VATRO12T1_01VM.:HILO por Imunoz en CQTXOS2	332	
12/04/14	20:28:27:332	VALPARAISO	VATRO12T1_01_V	Enviado ACKNOWLEDGE ANALOG.VATRO12T1_01_V.:HILO por Imunoz en CQTXOS2	332	
12/04/14	20:28:27:332	VALPARAISO	VATRO12TR_01IM	Enviado ACKNOWLEDGE ANALOG.VATRO12TR_01IM.:HILO por Imunoz en CQTXOS2	332	
12/04/14	20:28:28:422	AGUA SANTA	ASRE110DI_11AL	Enviado ACKNOWLEDGE STATUS.ASRE110DI_11AL.:COS por Imunoz en CQTXOS2	422	
12/04/14	20:28:28:422	AGUA SANTA	ASRE999NC_11AL	Enviado ACKNOWLEDGE STATUS.ASRE999NC_11AL.:COS por Imunoz en CQTXOS2	422	
12/04/14	20:28:28:422	AGUA SANTA	ASL110LV101ID	Enviado ACKNOWLEDGE ANALOG.ASL110LV101ID.:HILO por Imunoz en CQTXOS2	422	
12/04/14	20:28:28:422	LAGUNA VERDE	LVR0110SV_03AL	Enviado ACKNOWLEDGE STATUS.LVR0110SV_03AL.:COS por Imunoz en CQTXOS2	422	
12/04/14	20:28:28:422	PLACERES	PLRE012BA_01AL	Enviado ACKNOWLEDGE STATUS.PLRE012BA_01AL.:COS por Imunoz en CQTXOS2	422	
12/04/14	20:28:28:422	PLACERES	PLRE012BA_02AL	Enviado ACKNOWLEDGE STATUS.PLRE012BA_02AL.:COS por Imunoz en CQTXOS2	422	
12/04/14	20:28:28:422	PLACERES	PLRE999NC_04AL	Enviado ACKNOWLEDGE STATUS.PLRE999NC_04AL.:COS por Imunoz en CQTXOS2	422	
12/04/14	20:28:28:422	PLACERES	PLRE999SV_05AL	Enviado ACKNOWLEDGE STATUS.PLRE999SV_05AL.:COS por Imunoz en CQTXOS2	422	
12/04/14	20:28:28:422	PLAYA_ANCHA	PABA110SV_02AL	Enviado ACKNOWLEDGE STATUS.PABA110SV_02AL.:COS por Imunoz en CQTXOS2	422	
12/04/14	20:28:28:422	PLAYA_ANCHA	PARE110SV_04AL	Enviado ACKNOWLEDGE STATUS.PARE110SV_04AL.:COS por Imunoz en CQTXOS2	422	
12/04/14	20:28:28:422	PLAYA_ANCHA	PARE999AL_03AL	Enviado ACKNOWLEDGE STATUS.PARE999AL_03AL.:COS por Imunoz en CQTXOS2	422	
12/04/14	20:28:28:422	PLAYA_ANCHA	PARE999TC_02AL	Enviado ACKNOWLEDGE STATUS.PARE999TC_02AL.:COS por Imunoz en CQTXOS2	422	
12/04/14	20:28:28:422	PLAYA_ANCHA	PARE999TC_03AL	Enviado ACKNOWLEDGE STATUS.PARE999TC_03AL.:COS por Imunoz en CQTXOS2	422	
12/04/14	20:28:28:422	VALPARAISO	VVAL012P1_05_P	Enviado ACKNOWLEDGE ANALOG.VVAL012P1_05_P.:HILO por Imunoz en CQTXOS2	422	
12/04/14	20:28:28:422	VALPARAISO	VVAL012UR_08_P	Enviado ACKNOWLEDGE ANALOG.VVAL012UR_08_P.:HILO por Imunoz en CQTXOS2	422	
12/04/14	20:28:29:422	AGUA SANTA	ASRE110DI_15AL	Enviado ACKNOWLEDGE STATUS.ASRE110DI_15AL.:COS por Imunoz en CQTXOS2	422	
12/04/14	20:28:29:422	PLAYA_ANCHA	PABA110SV_01AL	Enviado ACKNOWLEDGE STATUS.PABA110SV_01AL.:COS por Imunoz en CQTXOS2	422	
12/04/14	20:28:29:422	VALPARAISO	VARE012SV_01AL	Enviado ACKNOWLEDGE STATUS.VARE012SV_01AL.:COS por Imunoz en CQTXOS2	422	
12/04/14	20:28:29:422	VALPARAISO	VARE012SV_02AL	Enviado ACKNOWLEDGE STATUS.VARE012SV_02AL.:COS por Imunoz en CQTXOS2	422	
12/04/14	20:28:29:422	VALPARAISO	VARE012UR_02AL	Enviado ACKNOWLEDGE STATUS.VARE012UR_02AL.:COS por Imunoz en CQTXOS2	422	
12/04/14	20:28:29:422	VALPARAISO	VARE110SV_01AL	Enviado ACKNOWLEDGE STATUS.VARE110SV_01AL.:COS por Imunoz en CQTXOS2	422	
12/04/14	20:28:29:422	VALPARAISO	VARE110T1_12AL	Enviado ACKNOWLEDGE STATUS.VARE110T1_12AL.:COS por Imunoz en CQTXOS2	422	
12/04/14	20:28:29:422	VALPARAISO	VVAL012FR_03_P	Enviado ACKNOWLEDGE ANALOG.VVAL012FR_03_P.:HILO por Imunoz en CQTXOS2	422	
12/04/14	20:28:29:422	VALPARAISO	VATR110TR_01_P	Enviado ACKNOWLEDGE ANALOG.VATR110TR_01_P.:HILO por Imunoz en CQTXOS2	422	
12/04/14	20:32:46:590	LAGUNA VERDE	LVR0110DI_61AL	Falla Comunic.Control.ZIV L.V.-A.S.1	Valor = NORMAL (estado normal)	590
12/04/14	20:35:22:840	LAGUNA VERDE	LVR0110DI_61AL	Falla Comunic.Control.ZIV L.V.-A.S.1	Valor = ALARMA (estado anormal)	840
12/04/14	20:36:34:820	LAGUNA VERDE	LVR0110DI_61AL	Falla Comunic.Control.ZIV L.V.-A.S.1	Valor = NORMAL (estado normal)	820
12/04/14	20:37:51:410	LAGUNA VERDE	LVR0110DI_61AL	Falla Comunic.Control.ZIV L.V.-A.S.1	Valor = ALARMA (estado anormal)	410
12/04/14	20:38:54:812	SAN ANTONIO	SAAL012B_01_I	Corriente Fase A AI.BARRANCAS(560A)	Valor = 394 A (estado ROC)	812
12/04/14	20:39:04:481	SAN ANTONIO	SAAL012B_01_I	Corriente Fase A AI.BARRANCAS(560A)	Valor = 262 A (estado ROC)	481
12/04/14	20:39:54:560	SAN ANTONIO	SAAL012B_01_I	Corriente Fase A AI.BARRANCAS(560A)	Valor = 280 A (estado ROC)	560
12/04/14	20:41:29:940	LAGUNA VERDE	LVR0110DI_61AL	Falla Comunic.Control.ZIV L.V.-A.S.1	Valor = NORMAL (estado normal)	940
12/04/14	20:41:34:649	SAN ANTONIO	SAAL012B_01_I	Corriente Fase A AI.BARRANCAS(560A)	Valor = 339 A (estado ROC)	649
12/04/14	20:42:47:60	LAGUNA VERDE	LVR0110DI_61AL	Falla Comunic.Control.ZIV L.V.-A.S.1	Valor = ALARMA (estado anormal)	60
12/04/14	20:43:00:577	AGUA SANTA	ASIN110LV101AC	Int.110kV L.VERDE-A.SANTA 1	Enviado COMMAND CERRAR por Imunoz en CQTXOS2	577
12/04/14	20:43:02:168	AGUA SANTA	ASIN110LV101AC	Int.110kV L.VERDE-A.SANTA 1	Cambio a estado	168
12/04/14	20:43:02:195	AGUA SANTA	ASIN110LV101AC	Int.110kV L.VERDE-A.SANTA 1	Comando CERRAR - exitoso	195
12/04/14	20:43:02:470	PLAYA_ANCHA	PABA110SV_01AL	Falta Tension BARRA 12kV N.1	Valor = NORMAL (estado normal)	470
12/04/14	20:43:02:482	VALPARAISO	VARE012SV_01AL	Falta Tension BARRA 12kV N.1	Valor = NORMAL (estado normal)	482
12/04/14	20:43:02:483	VALPARAISO	VARE012SV_02AL	Falta Tension BARRA 12kV N.2	Valor = NORMAL (estado normal)	483
12/04/14	20:43:02:516	VALPARAISO	VARE110SV_01AL	Opero Rele Bajo Voltaje TR-2	Valor = NORMAL (estado normal)	516
12/04/14	20:43:03:523	PLAYA_ANCHA	PARE110SV_04AL	Falta Alim.CA TR-1	Valor = NORMAL (estado normal)	523
12/04/14	20:43:03:534	PLAYA_ANCHA	PARE012SX_01AL	Falta Tension SS.AA.	Valor = NORMAL (estado normal)	534
12/04/14	20:43:03:580	PLAYA_ANCHA	PARE999BF_08AL	Bloqueo Rele BF por Bajo Volt.Princ.	Valor = NORMAL (estado normal)	580
12/04/14	20:43:04:556	VALPARAISO	VARE012UR_02AL	Mal Funcion.Control F4C AI.URUGUAY	Valor = NORMAL (estado normal)	556
12/04/14	20:43:06:284	PLAYA_ANCHA	PARE999TC_03AL	Falta Alim.Vca F4C AI.P.-ANTA-T.RAMOS	Valor = NORMAL (estado normal)	284
12/04/14	20:43:06:327	PLAYA_ANCHA	PAAL012PA_01_I	Corriente Fase A AI.PACIFICO(560A)	Valor = 300 A (estado ROC)	327
12/04/14	20:43:06:327	PLAYA_ANCHA	PAAL012PA_02_I	Corriente Fase B AI.PACIFICO(560A)	Valor = 286 A (estado ROC)	327
12/04/14	20:43:06:327	PLAYA_ANCHA	PAAL012PA_03_I	Corriente Fase C AI.PACIFICO(560A)	Valor = 299 A (estado ROC)	327
12/04/14	20:43:06:327	PLAYA_ANCHA	PAAL012PA_01FP	Factor de Potencia AI.PACIFICO	Valor = -96.92 % (estado NORMAL)	327
12/04/14	20:43:06:327	PLAYA_ANCHA	PAAL012PA_01IM	Corriente Promedio AI.PACIFICO(560A)	Valor = 295 A (estado ROC)	327
12/04/14	20:43:06:327	PLAYA_ANCHA	PAAL012PA_01_I	Corriente Fase A AI.PACIFICO(560A)	Valor = 300 A (estado NORMAL)	327
12/04/14	20:43:06:327	PLAYA_ANCHA	PAAL012PA_02_I	Corriente Fase B AI.PACIFICO(560A)	Valor = 286 A (estado NORMAL)	327
12/04/14	20:43:06:327	PLAYA_ANCHA	PAAL012PA_03_I	Corriente Fase C AI.PACIFICO(560A)	Valor = 299 A (estado NORMAL)	327
12/04/14	20:43:06:327	PLAYA_ANCHA	PAAL012PA_01IM	Corriente Promedio AI.PACIFICO(560A)	Valor = 295 A (estado NORMAL)	327
12/04/14	20:43:06:327	PLAYA_ANCHA	PARE110DI08IF	Corriente Falla Fase Lado BT P632 TR-1	Valor = 1044 A (estado ROC)	327
12/04/14	20:43:06:58	PLAYA_ANCHA	PARE999AL_03AL	Falta Alim.Vca Cont.F4C AI.LA POLVORA	Valor = NORMAL (estado normal)	58
12/04/14	20:43:06:777	VALPARAISO	VATRO12TR_02_I	Corriente TR-2	Valor = 405.526 A (estado NORMAL)	777
12/04/14	20:43:06:777	VALPARAISO	VATR110T1_01_F	Frecuencia TR-1	Valor = 50.04 Hz (estado NORMAL)	777
12/04/14	20:43:06:777	VALPARAISO	VATRO12T1_02_V	Voltaje B-C TR-1	Valor = 12.31 KV (estado NORMAL)	777
12/04/14	20:43:06:777	VALPARAISO	VATRO12T1_01_V	Voltaje A-B TR-1	Valor = 12.416 KV (estado NORMAL)	777
12/04/14	20:43:06:777	VALPARAISO	VATRO12T1_03_V	Voltaje C-A TR-1	Valor = 12.246 KV (estado NORMAL)	777
12/04/14	20:43:06:777	VALPARAISO	VATRO12TR_04_I	Corriente Fase C TR-1	Valor = 346 Amp (estado ROC)	777
12/04/14	20:43:06:777	VALPARAISO	VATRO12TR_01IM	Corriente Promedio TR-1	Valor = 345 A (estado NORMAL)	777
12/04/14	20:43:06:777	VALPARAISO	VATR110TR_01_P	Potencia Activa TR-1	Valor = 7.183 MW (estado NORMAL)	777
12/04/14	20:43:06:777	VALPARAISO	VATRO12T1_01VM	Voltaje Promedio TR-1	Valor = 12.324 KV (estado NORMAL)	777
12/04/14	20:43:06:777	VALPARAISO	VATR110TR_02_P	Potencia Activa TR-2	Valor = 7.66015 MW (estado NORMAL)	777
12/04/14	20:43:06:777	VALPARAISO	VABA012BA_01_V	Voltaje BARRA 12 KV N.1	Valor = 12.324 kV (estado NORMAL)	777
12/04/14	20:43:06:777	VALPARAISO	VVAL012FR_01_I	Corriente Fase A AI.FRANCIA (C)	Valor = 120 A (estado ROC)	777
12/04/14	20:43:06:777	VALPARAISO	VVAL012FR_02_I	Corriente Fase B AI.FRANCIA (C)	Valor = 136 A (estado ROC)	777
12/04/14	20:43:06:777	VALPARAISO	VVAL012FR_03_I	Corriente Promedio AI.FRANCIA (C)	Valor = 131 A (estado ROC)	777
12/04/14	20:43:06:777	VALPARAISO	VVAL012FR_01_I	Corriente Fase A AI.FRANCIA (C)	Valor = 120 A (estado NORMAL)	777
12/04/14	20:43:06:777	VALPARAISO	VVAL012FR_04_I	Corriente Fase C AI.FRANCIA (C)	Valor = 137 A (estado NORMAL)	777
12/04/14	20:43:06:777	VALPARAISO	VVAL012FR_03_I	Corriente Promedio AI.FRANCIA (C)	Valor = 131 A (estado NORMAL)	777
12/04/14	20:43:06:777	VALPARAISO	VVAL012FR_03_P	Potencia Activa AI.FRANCIA (C)	Valor = 2.518 MW (estado NORMAL)	777
12/04/14	20:43:06:777	VALPARAISO	VVAL012P1_06_I	Corriente Fase A AI.PUERTO 1 (F6)	Valor = 73.2442 A (estado NORMAL)	777
12/04/14	20:43:06:777	VALPARAISO	VVAL012P1_07_I	Corriente Fase B AI.PUERTO 1 (F6)	Valor = 77.4348 A (estado NORMAL)	777
12/04/14	20:43:06:777	VALPARAISO	VVAL012P1_08_I	Corriente Fase C AI.PUERTO 1 (F6)	Valor = 70.2509 A (estado NORMAL)	777
12/04/14	20:43:06:777	VALPARAISO	VVAL012P2_07_I	Corriente Fase A AI.PUERTO 2 (F6)	Valor = 64.464 Amp (estado NORMAL)	777
12/04/14	20:43:06:777	VALPARAISO	VVAL012P2_08_I	Corriente Fase B AI.PUERTO 2 (F6)	Valor = 67.6568 Amp (estado NORMAL)	777
12/04/14	20:43:06:777	VALPARAISO	VVAL012P2_09_I	Corriente Fase C AI.PUERTO 2 (F6)	Valor = 65.2622 Amp (estado NORMAL)	777
12/04/14	20:43:08:345	PLAYA_ANCHA	PARE999TC_02AL	Op.Cargador de Baterias	Valor = NORMAL (estado normal)	345
12/04/14	20:43:13:487	AGUA SANTA	ASIN110LV201AC	Int.110kV L.VERDE-A.SANTA 2	Enviado COMMAND CERRAR por Imunoz en CQTXOS2	487
12/04/14	20:43:14:927	AGUA SANTA	ASL110LV101_F	Frecuencia L.VERDE-A.SANTA 1	Valor = 50.01 Hz (estado NORMAL)	927
12/04/14	20:43:16:328	AGUA SANTA	ASIN110LV201AC	Int.110kV L.VERDE-A.SANTA 2	Cambio a estado	328
12/04/14	20:43:16:355	AGUA SANTA	ASIN110LV201AC	Int.110kV L.VERDE-A.SANTA 2	Comando CERRAR - exitoso	355

12/04/14	20:43:16:453	VALPARAISO	VARE110T1_12AL	Falla Regulador Voltaje CTBC TR-1	Valor = NORMAL (estado normal)	453
12/04/14	20:43:16:599	PLACERES	PLRE012BA_01AL	Falta Tension BARRA 12KV N.1	Valor = NORMAL (estado normal)	599
12/04/14	20:43:16:600	PLACERES	PLRE999SV_05AL	Falta Vca/Falla Calefactor Gab. TR-1	Valor = NORMAL (estado normal)	600
12/04/14	20:43:16:603	PLACERES	PLRE012BA_02AL	Falta Tension BARRA 12KV N.2	Valor = NORMAL (estado normal)	603
12/04/14	20:43:16:606	LAGUNA VERDE	LVRE110SV_02AL	Falta Tension T/P 110kV L.V.A.S.2	Valor = NORMAL (estado normal)	606
12/04/14	20:43:16:609	PLACERES	PLIN012BC_03AC	Int.12kV BCO.COND.3	Cambio espontaneo a estado CERRAR (estado normal)	609
12/04/14	20:43:16:610	PLACERES	PLIN012BC_02AC	Int.12kV BCO.COND.2	Cambio espontaneo a estado CERRAR (estado normal)	610
12/04/14	20:43:16:612	PLAYA ANCHA	PABA110SV_02AL	Falta Tension BARRA 12kv N.2	Valor = NORMAL (estado normal)	612
12/04/14	20:43:16:614	PLACERES	PLRE012SX_02AL	Falta Tension SS.AA.	Valor = NORMAL (estado normal)	614
12/04/14	20:43:16:624	PLACERES	PLRE999TC_01AL	Falla en Cargador de Baterías	Valor = NORMAL (estado normal)	624
12/04/14	20:43:16:627	PLAYA ANCHA	PATRO12T1_01F	Frecuencia TR-1	Valor = 50.01 Hz (estado NORMAL)	627
12/04/14	20:43:16:627	PLAYA ANCHA	PATRO12T1_01 V	Voltaje A-B TR-1	Valor = 12.294 kV (estado NORMAL)	627
12/04/14	20:43:16:627	PLAYA ANCHA	PATRO12T1_01VM	Voltaje Promedio TR-1	Valor = 12.273 kV (estado NORMAL)	627
12/04/14	20:43:16:627	PLAYA ANCHA	PATRO12T1_01FP	Factor de Potencia TR-1	Valor = -89.91 % (estado NORMAL)	627
12/04/14	20:43:16:627	PLAYA ANCHA	PAAL012RA_01F	Frecuencia AI.TOMAS RAMOS	Valor = 49.99 Hz (estado NORMAL)	627
12/04/14	20:43:16:627	PLAYA ANCHA	PAAL012RA_01ID	Corriente Desbal.AI.TOMAS RAMOS	Valor = 2 % (estado NORMAL)	627
12/04/14	20:43:16:627	PLAYA ANCHA	PAAL012PA_01 J	Corriente Fase A AI.PACIFICO(560A)	Valor = 124 A (estado ROC)	627
12/04/14	20:43:16:627	PLAYA ANCHA	PAAL012PA_02 J	Corriente Fase B AI.PACIFICO(560A)	Valor = 119 A (estado ROC)	627
12/04/14	20:43:16:627	PLAYA ANCHA	PAAL012PA_03 J	Corriente Fase C AI.PACIFICO(560A)	Valor = 125 A (estado ROC)	627
12/04/14	20:43:16:627	PLAYA ANCHA	PAAL012PA_01IM	Corriente Promedio AI.PACIFICO(560A)	Valor = 123 A (estado ROC)	627
12/04/14	20:43:16:627	PLAYA ANCHA	PAAL012RA_01 J	Corriente Fase A AI.TOMAS RAMOS(560A)	Valor = 141 A (estado ROC)	627
12/04/14	20:43:16:627	PLAYA ANCHA	PAAL012RA_03 J	Corriente Fase B AI.TOMAS RAMOS(560A)	Valor = 142 A (estado ROC)	627
12/04/14	20:43:16:627	PLAYA ANCHA	PAAL012RA_04 J	Corriente Fase C AI.TOMAS RAMOS(560A)	Valor = 146 A (estado ROC)	627
12/04/14	20:43:16:627	PLAYA ANCHA	PAAL012RA_02 J	Corriente Promedio AI.TOMAS RAMOS(560A)	Valor = 143 A (estado ROC)	627
12/04/14	20:43:16:627	PLAYA ANCHA	PAAL012RA_01 J	Corriente Fase A AI.TOMAS RAMOS(560A)	Valor = 141 A (estado NORMAL)	627
12/04/14	20:43:16:627	PLAYA ANCHA	PAAL012RA_04 J	Corriente Fase C AI.TOMAS RAMOS(560A)	Valor = 146 A (estado NORMAL)	627
12/04/14	20:43:16:627	PLAYA ANCHA	PAAL012RA_02 J	Corriente Promedio AI.TOMAS RAMOS(560A)	Valor = 143 A (estado NORMAL)	627
12/04/14	20:43:16:652	PLACERES	PLIN012BC_03AC	Int.12kV BCO.COND.3	Cambio espontaneo a estado ABRIR (estado anormal)	652
12/04/14	20:43:16:658	PLACERES	PLIN012BC_03AC	Int.12kV BCO.COND.3	Cambio espontaneo a estado CERRAR (estado normal)	658
12/04/14	20:43:16:670	PLACERES	PLIN012BC_03AC	Int.12kV BCO.COND.3	Cambio espontaneo a estado ABRIR (estado anormal)	670
12/04/14	20:43:17:610	PLAYA ANCHA	PARE999BF_09AL	Bloqueo Rele BF por Bajo Volt.Transf.	Valor = NORMAL (estado normal)	610
12/04/14	20:43:17:847	VALPARAISO	VAAAL012SU_07 F	Frecuencia AI.SAUCE	Valor = 49.99 Hz (estado NORMAL)	847
12/04/14	20:43:17:847	VALPARAISO	VAAAL012SU_07 J	Corriente Promedio AI.SAUCE	Valor = 142 A (estado ROC)	847
12/04/14	20:43:17:847	VALPARAISO	VAAAL012UR_08 F	Frecuencia AI.URUGUAY	Valor = 50.01 Hz (estado NORMAL)	847
12/04/14	20:43:17:847	VALPARAISO	VAAAL012P1_01 F	Frecuencia AI.PUERTO 1	Valor = 49.97 Hz (estado NORMAL)	847
12/04/14	20:43:17:847	VALPARAISO	VAAAL012UR_08 J	Corriente Promedio AI.URUGUAY	Valor = 61 A (estado ROC)	847
12/04/14	20:43:17:847	VALPARAISO	VAAAL012P1_05 J	Corriente Promedio AI.PUERTO 1	Valor = 80 A (estado ROC)	847
12/04/14	20:43:17:847	VALPARAISO	VAAAL012P1_01 J	Corriente Fase A AI.PUERTO 1	Valor = 76 A (estado NORMAL)	847
12/04/14	20:43:17:847	VALPARAISO	VAAAL012P1_02 J	Corriente Fase B AI.PUERTO 1	Valor = 83 A (estado NORMAL)	847
12/04/14	20:43:17:847	VALPARAISO	VAAAL012P1_03 J	Corriente Fase C AI.PUERTO 1	Valor = 81 A (estado NORMAL)	847
12/04/14	20:43:17:847	VALPARAISO	VAAAL012SU_07 J	Corriente Promedio AI.SAUCE	Valor = 142 A (estado NORMAL)	847
12/04/14	20:43:17:847	VALPARAISO	VAAAL012SU_07 P	Potencia Activa AI.SAUCE	Valor = 2.714 MW (estado NORMAL)	847
12/04/14	20:43:17:847	VALPARAISO	VAAAL012UR_08 J	Corriente Promedio AI.URUGUAY	Valor = 61 A (estado NORMAL)	847
12/04/14	20:43:17:847	VALPARAISO	VAAAL012P1_05 J	Corriente Promedio AI.PUERTO 1	Valor = 80 A (estado NORMAL)	847
12/04/14	20:43:17:847	VALPARAISO	VAAAL012UR_08 P	Potencia Activa AI.URUGUAY	Valor = 1.142 MW (estado NORMAL)	847
12/04/14	20:43:17:847	VALPARAISO	VAAAL012ER_01IM	Corriente Promedio AI.ERRAZURIZ	Valor = 25 A (estado NORMAL)	847
12/04/14	20:43:17:847	VALPARAISO	VAAAL012FR_01 F	Frecuencia AI.FRANCIA VIEJO	Valor = 49.97 HZ (estado NORMAL)	847
12/04/14	20:43:17:847	VALPARAISO	VAAAL012IA_04 F	Frecuencia AI.INDEPENDENCIA	Valor = 50.01 Hz (estado NORMAL)	847
12/04/14	20:43:17:847	VALPARAISO	VAAAL012P1_05 P	Potencia Activa AI.PUERTO 1	Valor = 1.649 MW (estado NORMAL)	847
12/04/14	20:43:17:847	VALPARAISO	VAAAL012IA_04 J	Corriente Promedio AI.INDEPENDENCIA	Valor = 86 A (estado ROC)	847
12/04/14	20:43:17:847	VALPARAISO	VAAAL012IA_04 J	Corriente Promedio AI.INDEPENDENCIA	Valor = 86 A (estado NORMAL)	847
12/04/14	20:43:17:847	VALPARAISO	VAAAL012BR_05 J	Corriente Fase A AI.BRASIL (F6)	Valor = 69.9516 A (estado NORMAL)	847
12/04/14	20:43:17:847	VALPARAISO	VAAAL012BR_06 J	Corriente Fase B AI.BRASIL (F6)	Valor = 66.7588 A (estado NORMAL)	847
12/04/14	20:43:17:847	VALPARAISO	VAAAL012BR_07 J	Corriente Fase C AI.BRASIL (F6)	Valor = 65.1624 A (estado NORMAL)	847
12/04/14	20:43:17:847	VALPARAISO	VARE110DIF12IF	Corriente Falla Fase Lado BT P632 TR-1	Valor = 2160 A (estado ROC)	847
12/04/14	20:43:17:847	VALPARAISO	VARE110DIF21F	Corriente Falla Fase Lado BT P632 TR-2	Valor = 1940 A (estado ROC)	847
12/04/14	20:43:17:847	VALPARAISO	VABA012BA_02AL	Voltaje BARRA 12 kV N.2 (VM Francia)	Valor = 12.239 kV (estado NORMAL)	847
12/04/14	20:43:18:66	LAGUNA VERDE	LVRE110SV_03AL	Falta Tension T/P 110kV L.V.A.S.1	Valor = NORMAL (estado normal)	66
12/04/14	20:43:18:667	PLACERES	PLTRO12TR_01 J	Corriente TR-1(1600A)	Valor = 509 A (estado NORMAL)	667
12/04/14	20:43:18:667	PLACERES	PLTRO12TR_02 J	Corriente TR-2(1440A)	Valor = 279 A (estado NORMAL)	667
12/04/14	20:43:26:257	PLAYA ANCHA	PAAL012PA_01IM	Envio ACKNOWLEDGE ANALOG.PAAL012PA_01IM.L:ROC por Imunoz en CQTXOS2		257
12/04/14	20:43:26:257	PLAYA ANCHA	PAAL012PA_01 J	Envio ACKNOWLEDGE ANALOG.PAAL012PA_01 L:ROC por Imunoz en CQTXOS2		257
12/04/14	20:43:26:257	PLAYA ANCHA	PAAL012PA_02 J	Envio ACKNOWLEDGE ANALOG.PAAL012PA_02 L:ROC por Imunoz en CQTXOS2		257
12/04/14	20:43:26:257	PLAYA ANCHA	PAAL012PA_03 J	Envio ACKNOWLEDGE ANALOG.PAAL012PA_03 L:ROC por Imunoz en CQTXOS2		257
12/04/14	20:43:26:257	PLAYA ANCHA	PAAL012RA_01 J	Envio ACKNOWLEDGE ANALOG.PAAL012RA_01 L:ROC por Imunoz en CQTXOS2		257
12/04/14	20:43:26:257	PLAYA ANCHA	PAAL012RA_03 J	Envio ACKNOWLEDGE ANALOG.PAAL012RA_03 L:ROC por Imunoz en CQTXOS2		257
12/04/14	20:43:26:257	PLAYA ANCHA	PAAL012RA_04 J	Envio ACKNOWLEDGE ANALOG.PAAL012RA_04 L:ROC por Imunoz en CQTXOS2		257
12/04/14	20:43:26:257	PLAYA ANCHA	PARE110DIF08IF	Envio ACKNOWLEDGE ANALOG.PARE110DIF08IF.L:ROC por Imunoz en CQTXOS2		257
12/04/14	20:43:26:257	VALPARAISO	VAAAL012FR_03 J	Envio ACKNOWLEDGE ANALOG.VAAAL012FR_03 L:ROC por Imunoz en CQTXOS2		257
12/04/14	20:43:26:257	VALPARAISO	VAAAL012FR_03 J	Envio ACKNOWLEDGE ANALOG.VAAAL012FR_03 L:ROC por Imunoz en CQTXOS2		257
12/04/14	20:43:26:257	VALPARAISO	VAAAL012IA_04 J	Envio ACKNOWLEDGE ANALOG.VAAAL012IA_04 L:ROC por Imunoz en CQTXOS2		257
12/04/14	20:43:26:257	VALPARAISO	VAAAL012P1_05 J	Envio ACKNOWLEDGE ANALOG.VAAAL012P1_05 L:ROC por Imunoz en CQTXOS2		257
12/04/14	20:43:26:257	VALPARAISO	VAAAL012UR_08 J	Envio ACKNOWLEDGE ANALOG.VAAAL012UR_08 L:ROC por Imunoz en CQTXOS2		257
12/04/14	20:43:26:257	VALPARAISO	VARE110DIF12IF	Envio ACKNOWLEDGE ANALOG.VARE110DIF12IF.L:ROC por Imunoz en CQTXOS2		257
12/04/14	20:43:26:257	VALPARAISO	VARE110DIF21F	Envio ACKNOWLEDGE ANALOG.VARE110DIF21F.L:ROC por Imunoz en CQTXOS2		257
12/04/14	20:43:26:417	PLAYA ANCHA	PATRI10T2_01F	Frecuencia TR-2	Valor = 49.91 Hz (estado NORMAL)	417
12/04/14	20:43:26:417	PLAYA ANCHA	PATRI10T2_01VM	Voltaje Promedio TR-2	Valor = 12.139 kV (estado NORMAL)	417
12/04/14	20:43:26:417	PLAYA ANCHA	PAAL012LP_01 J	Corriente Fase A A.I.LA POLVORA(560A)	Valor = 170 A (estado ROC)	417
12/04/14	20:43:26:417	PLAYA ANCHA	PAAL012LP_02 J	Corriente Fase B A.I.LA POLVORA(560A)	Valor = 159 A (estado ROC)	417
12/04/14	20:43:26:417	PLAYA ANCHA	PAAL012LP_03 J	Corriente Fase C A.I.LA POLVORA(560A)	Valor = 168 A (estado ROC)	417
12/04/14	20:43:26:417	PLAYA ANCHA	PAAL012AL_01 J	Corriente Fase A AI.PLAYA ANCHA(560A)	Valor = 153 A (estado ROC)	417
12/04/14	20:43:26:417	PLAYA ANCHA	PAAL012AL_02 J	Corriente Fase B AI.PLAYA ANCHA(560A)	Valor = 149 A (estado ROC)	417
12/04/14	20:43:26:417	PLAYA ANCHA	PAAL012AL_03 J	Corriente Fase C AI.PLAYA ANCHA(560A)	Valor = 152 A (estado ROC)	417
12/04/14	20:43:26:417	PLAYA ANCHA	PAAL012LP_02IM	Corriente Promedio AI.LA POLVORA(560A)	Valor = 165 A (estado ROC)	417
12/04/14	20:43:26:417	PLAYA ANCHA	PAAL012AL_01IM	Corriente Promedio AI.PLAYA ANCHA(560A)	Valor = 152 A (estado ROC)	417
12/04/14	20:43:26:417	PLAYA ANCHA	PAAL012LP_01 J	Corriente Fase A A.I.LA POLVORA(560A)	Valor = 170 A (estado NORMAL)	417
12/04/14	20:43:26:417	PLAYA ANCHA	PAAL012LP_02 J	Corriente Fase B A.I.LA POLVORA(560A)	Valor = 159 A (estado NORMAL)	417
12/04/14	20:43:26:417	PLAYA ANCHA	PAAL012LP_03 J	Corriente Fase C A.I.LA POLVORA(560A)	Valor = 168 A (estado NORMAL)	417
12/04/14	20:43:26:417	PLAYA ANCHA	PAAL012AL_01 J	Corriente Fase A AI.PLAYA ANCHA(560A)	Valor = 153 A (estado NORMAL)	417
12/04/14	20:43:26:417	PLAYA ANCHA	PAAL012AL_02 J	Corriente Fase B AI.PLAYA ANCHA(560A)	Valor = 149 A (estado NORMAL)	417
12/04/14	20:43:26:417	PLAYA ANCHA	PAAL012AL_03 J	Corriente Fase C AI.PLAYA ANCHA(560A)	Valor = 152 A (estado NORMAL)	417
12/04/14	20:43:26:417	PLAYA ANCHA	PAAL012LP_02IM	Corriente Promedio AI.LA POLVORA(560A)	Valor = 165 A (estado NORMAL)	417
12/04/14	20:43:26:417	PLAYA ANCHA	PAAL012LP_01IM	Corriente Promedio AI.PLAYA ANCHA(560A)	Valor = 152 A (estado NORMAL)	417
12/04/14	20:43:28:727	PLACERES	PLAL012PO_01 J	Corriente Fase A AI.POLANCO(560A)	Valor = 138 A (estado ROC)	727
12/04/14	20:43:28:727	PLACERES	PLAL012PO_03 J	Corriente Fase C AI.POLANCO(560A)	Valor = 135 A (estado ROC)	727
12/04/14	20:43:28:727	PLACERES	PLAL012OS_01 J	Corriente Fase A AI.S.OSSA(600A)	Valor = 36 A (estado NORMAL)	727
12/04/14	20:43:28:727	PLACERES	PLAL012OS_02 J	Corriente Fase B AI.S.OSSA(600A)	Valor = 35 A (estado NORMAL)	727
12/04/14	20:43:28:727	PLACERES	PLAL012OS_03 J	Corriente Fase C AI.S.OSSA(600A)	Valor = 36 A (estado NORMAL)	727
12/04/14	20:43:28:727	PLACERES	PLAL012PL_01 J	Corriente Fase A AI.PLACERES(560A)	Valor = 137 A (estado ROC)	727
12/04/14	20:43:28:727	PLACERES	PLAL012PL_02 J	Corriente Fase B AI.PLACERES(560A)	Valor = 131 A (estado ROC)	727
12/04/14	20:43:28:727	PLACERES	PLAL012PL_03 J	Corriente Fase C AI.PLACERES(560A)	Valor = 129 A (estado ROC)	727
12/04/14	20:43:28:727	PLACERES	PLAL012PO_02 J	Corriente Fase B AI.POLANCO(560A)	Valor = 151 A (estado ROC)	727
12/04/14	20:43:28:727	PLACERES	PLAL012PC_01IM	Corriente Promedio AI.PLACILLA(560A)	Valor = 90 A (estado ROC)	727
12/04/14	20:43:28:727	PLACERES	PLAL012PO_01IM	Corriente Promedio AI.POLANCO(560A)	Valor = 141 A (estado ROC)	727
12/04/14	20:43:28:727	PLACERES	PLAL012OS_01IM	Corriente Promedio AI.S.OSSA(600A)	Valor = 36 A (estado NORMAL)	727
12/04/14	20:43:28:727	PLACERES	PLAL012PL_01IM	Corriente Promedio AI.PLACERES(560A)	Valor = 132 A (estado ROC)	727
12/04/14	20:43:28:727	PLACERES	PLAL012PO_01 J	Corriente Fase A AI.POLANCO(560A)	Valor = 138 A (estado NORMAL)	727
12/04/14	20:43:28:727	PLACERES	PLAL012PO_03 J	Corriente Fase C AI.POLANCO(560A)	Valor = 135 A (estado NORMAL)	727
12/04/14	20:43:28:727	PLACERES	PLAL012PC_01 J	Corriente Fase Ro(A) AI.PLACILLA(560A)	Valor = 91 A (estado ROC)	727
12/04/14	20:43:28:727	PLACERES	PLAL012PC_02 J	Corriente Fase B(B) AI.PLACILLA(560A)	Valor = 88 A (estado ROC)	727
12/04/14	20:43:28:727	PLACERES	PLAL012PC_03 J	Corriente Fase Az(C) AI.PLACILLA(560A)	Valor = 89 A (estado ROC)	727
12/04/14	20:43:28:727	PLACERES	PLAL012PL_01 J	Corriente Fase A AI.PLACERES(560A)	Valor = 137 A (estado NORMAL)	727
12/04/14	20:43:28:727	PLACERES	PLAL012PL_02 J	Corriente Fase B AI.PLACERES(560A)	Valor = 131 A (estado NORMAL)	727
12/04/14	20:43:28:727	PLACERES	PLAL012PL_03 J	Corriente Fase C AI.PLACERES(560A)	Valor = 129 A (estado NORMAL)	727
12/04/14	20:43:28:727	PLACERES	PLAL012PO_02 J	Corriente Fase B AI.POLANCO(560A)	Valor = 151 A (estado NORMAL)	727
12/04/14	20:43:28:727	PLACERES	PLAL012PC_01IM	Corriente Promedio AI.PLACILLA(560A)	Valor = 90 A (estado NORMAL)	727
12/04/14	20:43:28:727	PLACERES	PLAL012PO_01IM	Corriente Promedio AI.POLANCO(560A)	Valor = 141 A (estado NORMAL)	727
12/04/14	20:43:28:727	PLACERES	PLAL012PL_01IM	Corriente Promedio AI.PLACERES(560A)	Valor = 132 A (estado NORMAL)	727

12/04/14	20:43:28:727	PLACERES	PLAL012PC_01_I	Corriente Fase Ro(A) AI.PLACILLA(560A)	Valor = 91 A (estado NORMAL)	727
12/04/14	20:43:28:727	PLACERES	PLAL012PC_02_I	Corriente Fase Bl(B) AI.PLACILLA(560A)	Valor = 88 A (estado NORMAL)	727
12/04/14	20:43:28:727	PLACERES	PLAL012PC_03_I	Corriente Fase Az(C) AI.PLACILLA(560A)	Valor = 89 A (estado NORMAL)	727
12/04/14	20:43:30:157	VALPARAISO	VVAL012CO_01_F	Frecuencia AI.COLON	Valor = 49.92 Hz (estado NORMAL)	157
12/04/14	20:43:30:157	VALPARAISO	VVAL012BR_01_F	Frecuencia AI.BRASIL	Valor = 49.94 Hz (estado NORMAL)	157
12/04/14	20:43:30:157	VALPARAISO	VVAL012BR_01_I	Corriente Promedio AI.BRASIL	Valor = 64 A (estado ROC)	157
12/04/14	20:43:30:157	VALPARAISO	VVAL012CO_02_I	Corriente Promedio AI.COLON	Valor = 131 A (estado ROC)	157
12/04/14	20:43:30:157	VALPARAISO	VVAL012NC_01IM	Corriente Promedio AI.TPS	Valor = 64 A (estado NORMAL)	157
12/04/14	20:43:30:157	VALPARAISO	VVAL012BR_02_I	Corriente Fase A AI.BRASIL	Valor = 65 A (estado NORMAL)	157
12/04/14	20:43:30:157	VALPARAISO	VVAL012CO_01_I	Corriente Fase A AI.COLON	Valor = 130 A (estado NORMAL)	157
12/04/14	20:43:30:157	VALPARAISO	VVAL012P2_01_F	Frecuencia AI.PUERTO 2	Valor = 49.96 Hz (estado NORMAL)	157
12/04/14	20:43:30:157	VALPARAISO	VVAL012NC_01VM	Voltaje Promedio AI.TPS	Valor = 12.32 KV (estado NORMAL)	157
12/04/14	20:43:30:157	VALPARAISO	VVAL012P2_06_I	Corriente Promedio AI.PUERTO 2	Valor = 79 A (estado ROC)	157
12/04/14	20:43:30:157	VALPARAISO	VVAL012BR_01_I	Corriente Promedio AI.BRASIL	Valor = 64 A (estado NORMAL)	157
12/04/14	20:43:30:157	VALPARAISO	VVAL012CO_02_I	Corriente Promedio AI.COLON	Valor = 131 A (estado NORMAL)	157
12/04/14	20:43:30:157	VALPARAISO	VVAL012CO_02_P	Potencia Activa AI.COLON	Valor = 2.469 MW (estado NORMAL)	157
12/04/14	20:43:30:157	VALPARAISO	VVAL012BR_01_P	Potencia Activa AI.BRASIL	Valor = 1.304 MW (estado NORMAL)	157
12/04/14	20:43:30:157	VALPARAISO	VVAL012FR_03_I	Corriente Promedio AI.FRANCIA (C)	Valor = 83 A (estado ROC)	157
12/04/14	20:43:30:157	VALPARAISO	VVAL012P2_01_I	Corriente Fase A AI.PUERTO 2	Valor = 77 Amp (estado NORMAL)	157
12/04/14	20:43:30:157	VALPARAISO	VVAL012P2_06_I	Corriente Promedio AI.PUERTO 2	Valor = 79 A (estado NORMAL)	157
12/04/14	20:43:30:157	VALPARAISO	VVAL012P2_06_P	Potencia Activa AI.PUERTO 2	Valor = 1.687 MW (estado NORMAL)	157
12/04/14	20:43:30:998	PLACERES	PLRE999NC_04AL	Falla Regulador Voltaje CTBC TR-1	Valor = NORMAL (estado normal)	998
12/04/14	20:43:38:417	PLACERES	PLAL012BN_01_I	Corriente Fase A AI.BARON(560A)	Valor = 210 A (estado ROC)	417
12/04/14	20:43:38:417	PLACERES	PLAL012BN_02_I	Corriente Fase B AI.BARON(560A)	Valor = 210 A (estado ROC)	417
12/04/14	20:43:38:417	PLACERES	PLAL012BN_03_I	Corriente Fase C AI.BARON(560A)	Valor = 206 A (estado ROC)	417
12/04/14	20:43:38:417	PLACERES	PLAL012BN_01IM	Corriente Promedio AI.BARON(560A)	Valor = 209 A (estado ROC)	417
12/04/14	20:43:38:417	PLACERES	PLAL012BN_01_I	Corriente Fase A AI.BARON(560A)	Valor = 210 A (estado NORMAL)	417
12/04/14	20:43:38:417	PLACERES	PLAL012BN_02_I	Corriente Fase B AI.BARON(560A)	Valor = 210 A (estado NORMAL)	417
12/04/14	20:43:38:417	PLACERES	PLAL012BN_03_I	Corriente Fase C AI.BARON(560A)	Valor = 206 A (estado NORMAL)	417
12/04/14	20:43:38:417	PLACERES	PLAL012AS_01IM	Corriente Promedio AI.A.SANTA(600A)	Valor = 165 A (estado ROC)	417
12/04/14	20:43:38:417	PLACERES	PLAL012BN_01IM	Corriente Promedio AI.BARON(560A)	Valor = 209 A (estado NORMAL)	417
12/04/14	20:43:38:417	PLACERES	PLAL012AS_01_I	Corriente Fase Ro(A) AI.A.SANTA(600A)	Valor = 165 A (estado ROC)	417
12/04/14	20:43:38:417	PLACERES	PLAL012AS_02_I	Corriente Fase Bl(B) AI.A.SANTA(600A)	Valor = 167 A (estado ROC)	417
12/04/14	20:43:38:417	PLACERES	PLAL012AS_03_I	Corriente Fase Az(C) AI.A.SANTA(600A)	Valor = 163 A (estado ROC)	417
12/04/14	20:43:38:417	PLACERES	PLAL012AS_01IM	Corriente Promedio AI.A.SANTA(600A)	Valor = 165 A (estado NORMAL)	417
12/04/14	20:43:38:417	PLACERES	PLBA012BA_01_V	Voltaje BARRA 12kV N.1(VM BARON)	Valor = 12.112 KV (estado NORMAL)	417
12/04/14	20:43:38:417	PLACERES	PLAL012AS_01_I	Corriente Fase Ro(A) AI.A.SANTA(600A)	Valor = 165 A (estado NORMAL)	417
12/04/14	20:43:38:417	PLACERES	PLAL012AS_02_I	Corriente Fase Bl(B) AI.A.SANTA(600A)	Valor = 167 A (estado NORMAL)	417
12/04/14	20:43:38:417	PLACERES	PLAL012AS_03_I	Corriente Fase Az(C) AI.A.SANTA(600A)	Valor = 163 A (estado NORMAL)	417
12/04/14	20:43:38:417	PLACERES	PLBA012BA_02_V	Voltaje BARRA 12kV N.2(VM A.SANTA)	Valor = 12.145 KV (estado NORMAL)	417
12/04/14	20:43:42:737	PLACERES	PLAL012AS_01IM	Enviado ACKNOWLEDGE ANALOG.PLAL012AS_01IM:ROC por Imunoz en CQTXOS2		737
12/04/14	20:43:42:737	PLACERES	PLAL012AS_01_I	Enviado ACKNOWLEDGE ANALOG.PLAL012AS_01_I:ROC por Imunoz en CQTXOS2		737
12/04/14	20:43:42:737	PLACERES	PLAL012AS_02_I	Enviado ACKNOWLEDGE ANALOG.PLAL012AS_02_I:ROC por Imunoz en CQTXOS2		737
12/04/14	20:43:42:737	PLACERES	PLAL012AS_03_I	Enviado ACKNOWLEDGE ANALOG.PLAL012AS_03_I:ROC por Imunoz en CQTXOS2		737
12/04/14	20:43:42:737	PLACERES	PLAL012BN_01IM	Enviado ACKNOWLEDGE ANALOG.PLAL012BN_01IM:ROC por Imunoz en CQTXOS2		737
12/04/14	20:43:42:737	PLACERES	PLAL012BN_01_I	Enviado ACKNOWLEDGE ANALOG.PLAL012BN_01_I:ROC por Imunoz en CQTXOS2		737
12/04/14	20:43:42:737	PLACERES	PLAL012BN_02_I	Enviado ACKNOWLEDGE ANALOG.PLAL012BN_02_I:ROC por Imunoz en CQTXOS2		737
12/04/14	20:43:42:737	PLACERES	PLAL012BN_03_I	Enviado ACKNOWLEDGE ANALOG.PLAL012BN_03_I:ROC por Imunoz en CQTXOS2		737
12/04/14	20:43:42:737	PLACERES	PLAL012PL_01IM	Enviado ACKNOWLEDGE ANALOG.PLAL012PL_01IM:ROC por Imunoz en CQTXOS2		737
12/04/14	20:43:42:737	PLACERES	PLAL012PL_02_I	Enviado ACKNOWLEDGE ANALOG.PLAL012PL_02_I:ROC por Imunoz en CQTXOS2		737
12/04/14	20:43:42:737	PLACERES	PLAL012PL_03_I	Enviado ACKNOWLEDGE ANALOG.PLAL012PL_03_I:ROC por Imunoz en CQTXOS2		737
12/04/14	20:43:42:737	PLACERES	PLAL012PO_01IM	Enviado ACKNOWLEDGE ANALOG.PLAL012PO_01IM:ROC por Imunoz en CQTXOS2		737
12/04/14	20:43:42:737	PLACERES	PLAL012PO_01_I	Enviado ACKNOWLEDGE ANALOG.PLAL012PO_01_I:ROC por Imunoz en CQTXOS2		737
12/04/14	20:43:42:737	PLACERES	PLAL012PO_02_I	Enviado ACKNOWLEDGE ANALOG.PLAL012PO_02_I:ROC por Imunoz en CQTXOS2		737
12/04/14	20:43:42:737	PLACERES	PLAL012PO_03_I	Enviado ACKNOWLEDGE ANALOG.PLAL012PO_03_I:ROC por Imunoz en CQTXOS2		737
12/04/14	20:43:42:737	VALPARAISO	VVAL012BR_01_I	Enviado ACKNOWLEDGE ANALOG.VVAL012BR_01_I:ROC por Imunoz en CQTXOS2		737
12/04/14	20:43:42:737	VALPARAISO	VVAL012CO_02_I	Enviado ACKNOWLEDGE ANALOG.VVAL012CO_02_I:ROC por Imunoz en CQTXOS2		737
12/04/14	20:43:42:737	VALPARAISO	VVAL012FR_03_I	Enviado ACKNOWLEDGE ANALOG.VVAL012FR_03_I:ROC por Imunoz en CQTXOS2		737
12/04/14	20:43:42:737	VALPARAISO	VVAL012P2_06_I	Enviado ACKNOWLEDGE ANALOG.VVAL012P2_06_I:ROC por Imunoz en CQTXOS2		737
12/04/14	20:43:44:357	PLACERES	PLAL012PC_01IM	Enviado ACKNOWLEDGE ANALOG.PLAL012PC_01IM:ROC por Imunoz en CQTXOS2		357
12/04/14	20:43:44:357	PLACERES	PLAL012PC_01_I	Enviado ACKNOWLEDGE ANALOG.PLAL012PC_01_I:ROC por Imunoz en CQTXOS2		357
12/04/14	20:43:44:357	PLACERES	PLAL012PC_02_I	Enviado ACKNOWLEDGE ANALOG.PLAL012PC_02_I:ROC por Imunoz en CQTXOS2		357
12/04/14	20:43:44:357	PLACERES	PLAL012PC_03_I	Enviado ACKNOWLEDGE ANALOG.PLAL012PC_03_I:ROC por Imunoz en CQTXOS2		357
12/04/14	20:43:44:357	PLACERES	PLAL012PL_01_I	Enviado ACKNOWLEDGE ANALOG.PLAL012PL_01_I:ROC por Imunoz en CQTXOS2		357
12/04/14	20:43:44:357	PLAYA_ANCHA	PAAL012AL_01IM	Enviado ACKNOWLEDGE ANALOG.PAAL012AL_01IM:ROC por Imunoz en CQTXOS2		357
12/04/14	20:43:44:357	PLAYA_ANCHA	PAAL012AL_01_I	Enviado ACKNOWLEDGE ANALOG.PAAL012AL_01_I:ROC por Imunoz en CQTXOS2		357
12/04/14	20:43:44:357	PLAYA_ANCHA	PAAL012AL_02_I	Enviado ACKNOWLEDGE ANALOG.PAAL012AL_02_I:ROC por Imunoz en CQTXOS2		357
12/04/14	20:43:44:357	PLAYA_ANCHA	PAAL012AL_03_I	Enviado ACKNOWLEDGE ANALOG.PAAL012AL_03_I:ROC por Imunoz en CQTXOS2		357
12/04/14	20:43:44:357	PLAYA_ANCHA	PAAL012LP_01_I	Enviado ACKNOWLEDGE ANALOG.PAAL012LP_01_I:ROC por Imunoz en CQTXOS2		357
12/04/14	20:43:44:357	PLAYA_ANCHA	PAAL012LP_02IM	Enviado ACKNOWLEDGE ANALOG.PAAL012LP_02IM:ROC por Imunoz en CQTXOS2		357
12/04/14	20:43:44:357	PLAYA_ANCHA	PAAL012LP_02_I	Enviado ACKNOWLEDGE ANALOG.PAAL012LP_02_I:ROC por Imunoz en CQTXOS2		357
12/04/14	20:43:44:357	PLAYA_ANCHA	PAAL012LP_03_I	Enviado ACKNOWLEDGE ANALOG.PAAL012LP_03_I:ROC por Imunoz en CQTXOS2		357
12/04/14	20:43:44:800	LAGUNA_VERDE	LVRE110DI_61AL	Falla Comunic.Control.ZIV L.V.A.S.1	Valor = NORMAL (estado normal)	800
12/04/14	20:44:24:616	SAN ANTONIO	SAAL012B_01_I	Corriente Fase A AI.BARRANCAS(560A)	Valor = 361 A (estado ROC)	616
12/04/14	20:44:28:640	LAGUNA_VERDE	LVRE110DI_61AL	Falla Comunic.Control.ZIV L.V.A.S.1	Valor = ALARMA (estado normal)	640
12/04/14	20:44:32:290	PLAYA_ANCHA	PAAL012BC_01AL	C.AUT.BCO:Int.12kV BCO.1 No Opero	Valor = NORMAL (estado normal)	290
12/04/14	20:45:34:635	SAN ANTONIO	SAAL012B_01_I	Corriente Fase A AI.BARRANCAS(560A)	Valor = 430 A (estado ROC)	635
12/04/14	20:45:44:974	SAN ANTONIO	SAAL012B_01_I	Corriente Fase A AI.BARRANCAS(560A)	Valor = 321 A (estado ROC)	974
12/04/14	20:54:51:490	LAGUNA_VERDE	LVRE110DI_61AL	Falla Comunic.Control.ZIV L.V.A.S.1	Valor = NORMAL (estado normal)	490
12/04/14	20:55:14:237	AGUA SANTA	ASNC999NC_02AL	Ventilador Funcionando Sist.Presuriz.	Valor = NORMAL (estado normal)	237
12/04/14	20:55:24:475	SAN ANTONIO	SAAL012B_01_I	Corriente Fase A AI.BARRANCAS(560A)	Valor = 456 A (estado ROC)	475
12/04/14	20:55:34:574	SAN ANTONIO	SAAL012B_01_I	Corriente Fase A AI.BARRANCAS(560A)	Valor = 313 A (estado ROC)	574
12/04/14	20:57:06:710	LAGUNA_VERDE	LVRE110DI_61AL	Falla Comunic.Control.ZIV L.V.A.S.1	Valor = ALARMA (estado normal)	710
12/04/14	20:58:13:180	LAGUNA_VERDE	LVRE110DI_61AL	Falla Comunic.Control.ZIV L.V.A.S.1	Valor = NORMAL (estado normal)	180
12/04/14	20:59:32:290	LAGUNA_VERDE	LVRE110DI_61AL	Falla Comunic.Control.ZIV L.V.A.S.1	Valor = ALARMA (estado normal)	290
12/04/14	21:01:05:609	SAN ANTONIO	SAAL012B_01_I	Corriente Fase A AI.BARRANCAS(560A)	Valor = 259 A (estado ROC)	609
12/04/14	21:01:54:620	LAGUNA_VERDE	LVRE110DI_61AL	Falla Comunic.Control.ZIV L.V.A.S.1	Valor = NORMAL (estado normal)	620
12/04/14	21:04:05:810	LAGUNA_VERDE	LVRE110DI_61AL	Falla Comunic.Control.ZIV L.V.A.S.1	Valor = ALARMA (estado normal)	810
12/04/14	21:07:40:320	LAGUNA_VERDE	LVRE110DI_61AL	Falla Comunic.Control.ZIV L.V.A.S.1	Valor = NORMAL (estado normal)	320
12/04/14	21:07:57:182	SAN ANTONIO	SAAL012B_01_I	Corriente Fase A AI.BARRANCAS(560A)	Valor = 258 A (estado ROC)	182
12/04/14	21:08:47:11	SAN ANTONIO	SAAL012B_01_I	Corriente Fase A AI.BARRANCAS(560A)	Valor = 261 A (estado ROC)	11
12/04/14	21:08:49:210	LAGUNA_VERDE	LVRE110DI_61AL	Falla Comunic.Control.ZIV L.V.A.S.1	Valor = ALARMA (estado normal)	210
12/04/14	21:11:14:290	LAGUNA_VERDE	LVRE110DI_61AL	Falla Comunic.Control.ZIV L.V.A.S.1	Valor = NORMAL (estado normal)	290
12/04/14	21:18:02:40	LAGUNA_VERDE	LVRE110DI_61AL	Falla Comunic.Control.ZIV L.V.A.S.1	Valor = ALARMA (estado normal)	40
12/04/14	21:20:30:600	LAGUNA_VERDE	LVRE110DI_61AL	Falla Comunic.Control.ZIV L.V.A.S.1	Valor = NORMAL (estado normal)	600
12/04/14	21:21:55:320	LAGUNA_VERDE	LVRE110DI_61AL	Falla Comunic.Control.ZIV L.V.A.S.1	Valor = ALARMA (estado normal)	320
12/04/14	21:24:22:480	LAGUNA_VERDE	LVRE110DI_61AL	Falla Comunic.Control.ZIV L.V.A.S.1	Valor = NORMAL (estado normal)	480
12/04/14	21:26:43:880	LAGUNA_VERDE	LVRE110DI_61AL	Falla Comunic.Control.ZIV L.V.A.S.1	Valor = ALARMA (estado normal)	880
12/04/14	21:26:56:622	SAN ANTONIO	SAAL012B_01_I	Corriente Fase A AI.BARRANCAS(560A)	Valor = 252 A (estado ROC)	622
12/04/14	21:27:54:320	LAGUNA_VERDE	LVRE110DI_61AL	Falla Comunic.Control.ZIV L.V.A.S.1	Valor = NORMAL (estado normal)	320
12/04/14	21:31:36:320	LAGUNA_VERDE	LVRE110DI_61AL	Falla Comunic.Control.ZIV L.V.A.S.1	Valor = ALARMA (estado normal)	320
12/04/14	21:32:46:536	SAN ANTONIO	SAAL012B_01_I	Corriente Fase A AI.BARRANCAS(560A)	Valor = 389 A (estado ROC)	536
12/04/14	21:32:50:370	LAGUNA_VERDE	LVRE110DI_61AL	Falla Comunic.Control.ZIV L.V.A.S.1	Valor = NORMAL (estado normal)	370
12/04/14	21:34:13:630	LAGUNA_VERDE	LVRE110DI_61AL	Falla Comunic.Control.ZIV L.V.A.S.1	Valor = ALARMA (estado normal)	630
12/04/14	21:38:00:820	LAGUNA_VERDE	LVRE110DI_61AL	Falla Comunic.Control.ZIV L.V.A.S.1	Valor = NORMAL (estado normal)	820
12/04/14	21:40:03:340	LAGUNA_VERDE	LVRE110DI_61AL	Falla Comunic.Control.ZIV L.V.A.S.1	Valor = ALARMA (estado normal)	340
12/04/14	21:40:56:738	SAN ANTONIO	SAAL012B_01_I	Corriente Fase A AI.BARRANCAS(560A)	Valor = 263 A (estado ROC)	738
12/04/14	21:41:01:530	LAGUNA_VERDE	LVRE110DI_61AL	Falla Comunic.Control.ZIV L.V.A.S.1	Valor = NORMAL (estado normal)	530
12/04/14	21:41:53:47	PLAYA_ANCHA	PADE110AC_02AC	Desc.110kV ACOPLADOR	Enviado COMMAND CERRAR por bortuzar en CQTXOS3	47
12/04/14	21:41:59:8	PLAYA_ANCHA	PADE110AC_02AC	Desc.110kV ACOPLADOR	Comando CERRAR - exitoso	8
12/04/14	21:42:11:826	PLAYA_ANCHA	PADE110LI_02AC	Desc.110kV ARR.P.ANCHA N.2	Enviado COMMAND ABRIR por bortuzar en CQTXOS3	826
12/04/14	21:42:13:86	PLAYA_ANCHA	PADE110LI_02AC	Desc.110kV ARR.P.ANCHA N.2	Comando ABRIR - exitoso	86
12/04/14	21:42:23:250	LAGUNA_VERDE	LVRE110DI_61AL	Falla Comunic.Control.ZIV L.V.A.S.1	Valor = ALARMA (estado normal)	250
12/04/14	21:42:50:16	PLACERES	PLDE110LI_01AC	Desc.110kV ARR.PLACERES 1	Enviado COMMAND CERRAR por bortuzar en CQTXOS2	16
12/04/14	21:42:51:20	PLACERES	PLDE110LI_01AC	Desc.110kV ARR.PLACERES 1	Comando CERRAR - exitoso	20
12/04/14	21:43:04:46	PLACERES	PLDE110LI_02AC	Desc.110kV ARR.PLACERES 2	Enviado COMMAND ABRIR por bortuzar en CQTXOS2	46
12/04/14	21:43:06:633	PLACERES	PLDE110LI_02AC	Desc.110kV ARR.PLACERES 2	Comando ABRIR - exitoso	633
12/04/14	21:43:46:835	SAN ANTONIO	SAAL012B_01_I	Corriente Fase A AI.BARRANCAS(560A)	Valor = 229 A (estado ROC)	835

12/04/14 21:44:14:520	LAGUNA_VERDE	LVRE110DI_61AL	Falla Comunic.Control.ZIV L.V.-A.S.1	Valor = NORMAL (estado normal)	520
12/04/14 21:44:17:804	PLACERES	PLSO012BC_01MA	Estado Control BCO.COND.1	Envio COMMAND CONECT. por bortuzar en CQTXOS2	804
12/04/14 21:44:21:100	PLACERES	PLSO012BC_01MA	Estado Control BCO.COND.1	Comando CONECT. - exitoso	100
12/04/14 21:45:05:104	PLAYA_ANCHA	PASO012TA_01AC	Estado TRANSFER.AUTOMATICA 12 KV	Envio COMMAND CONECT. por bortuzar en CQTXOS3	104
12/04/14 21:45:07:650	PLAYA_ANCHA	PASO012TA_01AC	Estado TRANSFER.AUTOMATICA 12 KV	Comando CONECT. - exitoso	650
12/04/14 21:45:27:610	LAGUNA_VERDE	LVRE110DI_61AL	Falla Comunic.Control.ZIV L.V.-A.S.1	Valor = ALARMA (estado anormal)	610
12/04/14 21:46:33:840	LAGUNA_VERDE	LVRE110DI_61AL	Falla Comunic.Control.ZIV L.V.-A.S.1	Valor = NORMAL (estado normal)	840
12/04/14 21:47:14:261	VALPARAISO	VASO012BC_04MA	Control BCO.COND.1-B	Envio COMMAND CONECT. por bortuzar en CQTXOS2	261
12/04/14 21:47:18:780	VALPARAISO	VASO012BC_04MA	Control BCO.COND.1-B	Comando CONECT. - exitoso	780
12/04/14 21:47:24:231	VALPARAISO	VASO012BC_03MA	Control BCO.COND.1-A	Envio COMMAND CONECT. por bortuzar en CQTXOS2	231
12/04/14 21:47:28:701	VALPARAISO	VASO012BC_06MA	Control BCO.COND.2-B	Envio COMMAND CONECT. por bortuzar en CQTXOS2	701
12/04/14 21:47:28:950	VALPARAISO	VASO012BC_03MA	Control BCO.COND.1-A	Comando CONECT. - exitoso	950
12/04/14 21:47:33:30	VALPARAISO	VASO012BC_06MA	Control BCO.COND.2-B	Comando CONECT. - exitoso	30
12/04/14 21:47:37:701	VALPARAISO	VASO012TA_01AC	Transfer.Automatica 12kV	Envio COMMAND CONECT. por bortuzar en CQTXOS2	701
12/04/14 21:47:43:140	VALPARAISO	VASO012TA_01AC	Transfer.Automatica 12kV	Comando CONECT. - exitoso	140
12/04/14 21:48:41:590	LAGUNA_VERDE	LVRE110DI_61AL	Falla Comunic.Control.ZIV L.V.-A.S.1	Valor = ALARMA (estado anormal)	590
12/04/14 21:49:47:920	LAGUNA_VERDE	LVRE110DI_61AL	Falla Comunic.Control.ZIV L.V.-A.S.1	Valor = NORMAL (estado normal)	920
12/04/14 21:51:47:537	SAN ANTONIO	SAAL012B_01_I	Corriente Fase A AI.BARRANCAS(560A)	Valor = 253 A (estado ROC)	537
12/04/14 21:51:57:576	SAN ANTONIO	SAAL012B_01_I	Corriente Fase A AI.BARRANCAS(560A)	Valor = 368 A (estado ROC)	576
12/04/14 21:53:03:189	AGUA_SANTA	ASNC999NC_02AL	Ventilador Funcionando Sist.Presuriz.	Valor = ALARMA (estado anormal)	189
12/04/14 21:53:14:965	AGUA_SANTA	ASNC999NC_02AL	Ventilador Funcionando Sist.Presuriz.	Envio ACKNOWLEDGE STATUS.ASNC999NC_02AL.:COS por bortuzar en CQTXOS2	965
12/04/14 21:54:08:4	SAN ANTONIO	SAAL012B_01_I	Corriente Fase A AI.BARRANCAS(560A)	Valor = 397 A (estado ROC)	4
12/04/14 21:54:27:804	SAN ANTONIO	SAAL012B_01_I	Corriente Fase A AI.BARRANCAS(560A)	Valor = 268 A (estado ROC)	804
12/04/14 21:55:51:290	LAGUNA_VERDE	LVRE110DI_61AL	Falla Comunic.Control.ZIV L.V.-A.S.1	Valor = ALARMA (estado anormal)	290
12/04/14 21:57:17:961	SAN ANTONIO	SAAL012B_01_I	Corriente Fase A AI.BARRANCAS(560A)	Valor = 390 A (estado ROC)	961
12/04/14 21:57:27:511	SAN ANTONIO	SAAL012B_01_I	Corriente Fase A AI.BARRANCAS(560A)	Valor = 280 A (estado ROC)	511
12/04/14 21:59:27:519	SAN ANTONIO	SAAL012B_01_I	Corriente Fase A AI.BARRANCAS(560A)	Valor = 371 A (estado ROC)	519
12/04/14 22:00:42:730	LAGUNA_VERDE	LVRE110DI_61AL	Falla Comunic.Control.ZIV L.V.-A.S.1	Valor = NORMAL (estado normal)	730
12/04/14 22:01:57:230	LAGUNA_VERDE	LVRE110DI_61AL	Falla Comunic.Control.ZIV L.V.-A.S.1	Valor = ALARMA (estado anormal)	230
12/04/14 22:02:26:676	PLAYA_ANCHA	PASO012BC_01MA	Estado Control BCO.COND.1	Envio COMMAND CONECT. por bortuzar en CQTXOS3	676
12/04/14 22:02:28:170	PLAYA_ANCHA	PASO012BC_01MA	Estado Control BCO.COND.1	Comando CONECT. - exitoso	170
12/04/14 22:02:47:716	SAN ANTONIO	SAAL012B_01_I	Corriente Fase A AI.BARRANCAS(560A)	Valor = 346 A (estado ROC)	716
12/04/14 22:04:11:530	LAGUNA_VERDE	LVRE110DI_61AL	Falla Comunic.Control.ZIV L.V.-A.S.1	Valor = NORMAL (estado normal)	530
12/04/14 22:05:31:220	LAGUNA_VERDE	LVRE110DI_61AL	Falla Comunic.Control.ZIV L.V.-A.S.1	Valor = ALARMA (estado anormal)	220
12/04/14 22:06:47:220	LAGUNA_VERDE	LVRE110DI_61AL	Falla Comunic.Control.ZIV L.V.-A.S.1	Valor = NORMAL (estado normal)	220
12/04/14 22:14:35:890	LAGUNA_VERDE	LVRE110DI_61AL	Falla Comunic.Control.ZIV L.V.-A.S.1	Valor = ALARMA (estado anormal)	890
12/04/14 22:14:49:43	SAN ANTONIO	SAAL012B_01_I	Corriente Fase A AI.BARRANCAS(560A)	Valor = 396 A (estado ROC)	43
12/04/14 22:15:48:440	LAGUNA_VERDE	LVRE110DI_61AL	Falla Comunic.Control.ZIV L.V.-A.S.1	Valor = NORMAL (estado normal)	440
12/04/14 22:16:54:720	LAGUNA_VERDE	LVRE110DI_61AL	Falla Comunic.Control.ZIV L.V.-A.S.1	Valor = ALARMA (estado anormal)	720
12/04/14 22:17:58:930	SAN ANTONIO	SAAL012B_01_I	Corriente Fase A AI.BARRANCAS(560A)	Valor = 360 A (estado ROC)	930
12/04/14 22:19:08:789	SAN ANTONIO	SAAL012B_01_I	Corriente Fase A AI.BARRANCAS(560A)	Valor = 257 A (estado ROC)	789
12/04/14 22:19:48:458	SAN ANTONIO	SAAL012B_01_I	Corriente Fase A AI.BARRANCAS(560A)	Valor = 413 A (estado ROC)	458
12/04/14 22:20:41:450	LAGUNA_VERDE	LVRE110DI_61AL	Falla Comunic.Control.ZIV L.V.-A.S.1	Valor = NORMAL (estado normal)	450
12/04/14 22:21:08:786	SAN ANTONIO	SAAL012B_01_I	Corriente Fase A AI.BARRANCAS(560A)	Valor = 226 A (estado ROC)	786
12/04/14 22:21:48:426	SAN ANTONIO	SAAL012B_01_I	Corriente Fase A AI.BARRANCAS(560A)	Valor = 247 A (estado ROC)	426
12/04/14 22:22:00:540	LAGUNA_VERDE	LVRE110DI_61AL	Falla Comunic.Control.ZIV L.V.-A.S.1	Valor = ALARMA (estado anormal)	540
12/04/14 22:23:18:610	LAGUNA_VERDE	LVRE110DI_61AL	Falla Comunic.Control.ZIV L.V.-A.S.1	Valor = NORMAL (estado normal)	610
12/04/14 22:24:39:810	LAGUNA_VERDE	LVRE110DI_61AL	Falla Comunic.Control.ZIV L.V.-A.S.1	Valor = ALARMA (estado anormal)	810
12/04/14 22:26:52:90	LAGUNA_VERDE	LVRE110DI_61AL	Falla Comunic.Control.ZIV L.V.-A.S.1	Valor = NORMAL (estado normal)	90
12/04/14 22:29:20:180	LAGUNA_VERDE	LVRE110DI_61AL	Falla Comunic.Control.ZIV L.V.-A.S.1	Valor = ALARMA (estado anormal)	180
12/04/14 22:29:48:497	SAN ANTONIO	SAAL012B_01_I	Corriente Fase A AI.BARRANCAS(560A)	Valor = 421 A (estado ROC)	497
12/04/14 22:29:59:27	SAN ANTONIO	SAAL012B_01_I	Corriente Fase A AI.BARRANCAS(560A)	Valor = 290 A (estado ROC)	27
12/04/14 22:30:28:50	LAGUNA_VERDE	LVRE110DI_61AL	Falla Comunic.Control.ZIV L.V.-A.S.1	Valor = NORMAL (estado normal)	50
12/04/14 22:31:28:696	SAN ANTONIO	SAAL012B_01_I	Corriente Fase A AI.BARRANCAS(560A)	Valor = 253 A (estado ROC)	696
12/04/14 22:32:47:470	LAGUNA_VERDE	LVRE110DI_61AL	Falla Comunic.Control.ZIV L.V.-A.S.1	Valor = ALARMA (estado anormal)	470
12/04/14 22:37:44:100	LAGUNA_VERDE	LVRE110DI_61AL	Falla Comunic.Control.ZIV L.V.-A.S.1	Valor = NORMAL (estado normal)	100
12/04/14 22:40:14:140	LAGUNA_VERDE	LVRE110DI_61AL	Falla Comunic.Control.ZIV L.V.-A.S.1	Valor = ALARMA (estado anormal)	140
12/04/14 22:41:24:40	LAGUNA_VERDE	LVRE110DI_61AL	Falla Comunic.Control.ZIV L.V.-A.S.1	Valor = NORMAL (estado normal)	40
12/04/14 22:41:28:755	SAN ANTONIO	SAAL012B_01_I	Corriente Fase A AI.BARRANCAS(560A)	Valor = 391 A (estado ROC)	755
12/04/14 22:41:48:615	SAN ANTONIO	SAAL012B_01_I	Corriente Fase A AI.BARRANCAS(560A)	Valor = 239 A (estado ROC)	615
12/04/14 22:43:33:220	LAGUNA_VERDE	LVRE110DI_61AL	Falla Comunic.Control.ZIV L.V.-A.S.1	Valor = ALARMA (estado anormal)	220
12/04/14 22:44:39:610	LAGUNA_VERDE	LVRE110DI_61AL	Falla Comunic.Control.ZIV L.V.-A.S.1	Valor = NORMAL (estado normal)	610
12/04/14 22:45:58:760	LAGUNA_VERDE	LVRE110DI_61AL	Falla Comunic.Control.ZIV L.V.-A.S.1	Valor = ALARMA (estado anormal)	760
12/04/14 22:47:08:660	LAGUNA_VERDE	LVRE110DI_61AL	Falla Comunic.Control.ZIV L.V.-A.S.1	Valor = NORMAL (estado normal)	660
12/04/14 22:49:16:290	LAGUNA_VERDE	LVRE110DI_61AL	Falla Comunic.Control.ZIV L.V.-A.S.1	Valor = ALARMA (estado anormal)	290
12/04/14 22:51:33:210	LAGUNA_VERDE	LVRE110DI_61AL	Falla Comunic.Control.ZIV L.V.-A.S.1	Valor = NORMAL (estado normal)	210
12/04/14 22:54:33:340	LAGUNA_VERDE	LVRE110DI_61AL	Falla Comunic.Control.ZIV L.V.-A.S.1	Valor = ALARMA (estado anormal)	340
12/04/14 22:56:06:260	LAGUNA_VERDE	LVRE110DI_61AL	Falla Comunic.Control.ZIV L.V.-A.S.1	Valor = NORMAL (estado normal)	260
12/04/14 22:56:37:40	PLAYA_ANCHA	PARE012F6_02AL	Falla Control F6 ALPACIFICO	Valor = ALARMA (estado anormal)	40
12/04/14 22:56:37:710	PLAYA_ANCHA	PARE012F6_02AL	Falla Control F6 ALPACIFICO	Valor = NORMAL (estado normal)	710
12/04/14 22:56:52:210	PLAYA_ANCHA	PARE012F6_02AL	Falla Control F6 ALPACIFICO	Envio ACKNOWLEDGE STATUS.PARE012F6_02AL.:COS por bortuzar en CQTXOS3	210
12/04/14 22:58:25:610	LAGUNA_VERDE	LVRE110DI_61AL	Falla Comunic.Control.ZIV L.V.-A.S.1	Valor = ALARMA (estado anormal)	610
12/04/14 22:59:36:180	LAGUNA_VERDE	LVRE110DI_61AL	Falla Comunic.Control.ZIV L.V.-A.S.1	Valor = NORMAL (estado normal)	180
12/04/14 23:00:08:236	PLAYA_ANCHA	PASO110TA_01AC	Estado TRANSFER.AUTOMATICA 110 KV	Envio COMMAND CONECT. por bortuzar en CQTXOS3	236
12/04/14 23:00:10:650	PLAYA_ANCHA	PASO110TA_01AC	Estado TRANSFER.AUTOMATICA 110 KV	Comando CONECT. - exitoso	650
12/04/14 23:00:27:906	VALPARAISO	VASO110TA_01AC	Transfer.Automatica 110KV	Envio COMMAND CONECT. por bortuzar en CQTXOS3	906
12/04/14 23:00:33:80	VALPARAISO	VASO110TA_01AC	Transfer.Automatica 110KV	Comando CONECT. - exitoso	80
12/04/14 23:00:47:150	LAGUNA_VERDE	LVRE110DI_61AL	Falla Comunic.Control.ZIV L.V.-A.S.1	Valor = ALARMA (estado anormal)	150
12/04/14 23:01:45:370	LAGUNA_VERDE	LVRE110DI_61AL	Falla Comunic.Control.ZIV L.V.-A.S.1	Valor = NORMAL (estado normal)	370
12/04/14 23:02:29:180	LAGUNA_VERDE	LVRE110DI_61AL	Falla Comunic.Control.ZIV L.V.-A.S.1	Valor = ALARMA (estado anormal)	180
12/04/14 23:04:26:630	LAGUNA_VERDE	LVRE110DI_61AL	Falla Comunic.Control.ZIV L.V.-A.S.1	Valor = NORMAL (estado normal)	630
12/04/14 23:04:35:732	PLACERES	PLSO110TA_01AC	Transf.Automatica 110Kv	Envio COMMAND CONECT. por bortuzar en CQTXOS3	732
12/04/14 23:04:39:260	PLACERES	PLSO110TA_01AC	Transf.Automatica 110Kv	Comando CONECT. - exitoso	260
12/04/14 23:05:44:317	AGUA_SANTA	ASNC999NC_02AL	Ventilador Funcionando Sist.Presuriz.	Valor = NORMAL (estado normal)	317
12/04/14 23:07:05:809	CASABLANCA	CBSO012BC_03AC	Estado Control BCO.COND.3	Envio COMMAND CONECT. por bortuzar en CQTXOS2	809
12/04/14 23:07:13:179	CASABLANCA	CBSO012BC_01AC	Estado Control BCO.COND.1	Envio COMMAND CONECT. por bortuzar en CQTXOS2	179
12/04/14 23:07:15:320	CASABLANCA	CBSO012BC_01AC	Estado Control BCO.COND.1	Comando CONECT. - exitoso	320
12/04/14 23:08:49:540	LAGUNA_VERDE	LVRE110DI_61AL	Falla Comunic.Control.ZIV L.V.-A.S.1	Valor = ALARMA (estado anormal)	540
12/04/14 23:09:30:677	SAN ANTONIO	SARA066LI_02AC	Recon.Autom.SA-TA 2	Envio COMMAND CONECT. por bortuzar en CQTXOS2	677
12/04/14 23:09:33:880	SAN ANTONIO	SARA066LI_02AC	Recon.Autom.SA-TA 2	Comando CONECT. - exitoso	880
12/04/14 23:09:35:366	SAN ANTONIO	SARA066LI_01AC	Recon.Autom.SA-TA 1	Envio COMMAND CONECT. por bortuzar en CQTXOS2	366
12/04/14 23:09:39:170	SAN ANTONIO	SARA066LI_01AC	Recon.Autom.SA-TA 1	Comando CONECT. - exitoso	170
12/04/14 23:12:25:960	LAGUNA_VERDE	LVRE110DI_61AL	Falla Comunic.Control.ZIV L.V.-A.S.1	Valor = NORMAL (estado normal)	960
12/04/14 23:13:42:960	LAGUNA_VERDE	LVRE110DI_61AL	Falla Comunic.Control.ZIV L.V.-A.S.1	Valor = ALARMA (estado anormal)	960
12/04/14 23:17:35:720	LAGUNA_VERDE	LVRE110DI_61AL	Falla Comunic.Control.ZIV L.V.-A.S.1	Valor = NORMAL (estado normal)	720
12/04/14 23:18:19:180	LAGUNA_VERDE	LVRE110DI_61AL	Falla Comunic.Control.ZIV L.V.-A.S.1	Valor = ALARMA (estado anormal)	180
12/04/14 23:19:32:170	LAGUNA_VERDE	LVRE110DI_61AL	Falla Comunic.Control.ZIV L.V.-A.S.1	Valor = NORMAL (estado normal)	170
12/04/14 23:21:28:580	LAGUNA_VERDE	LVRE110DI_61AL	Falla Comunic.Control.ZIV L.V.-A.S.1	Valor = ALARMA (estado anormal)	580
12/04/14 23:21:45:104	LAGUNA_VERDE	LVCT044TR_01MA	Cambiador Tap Panel BCO.AUTOTR.	Envio COMMAND MAN. por bortuzar en CQTXOS3	104
12/04/14 23:21:45:981	LAGUNA_VERDE	LVCT044TR_01MA	Cambiador Tap Panel BCO.AUTOTR.	Comando MAN. - exitoso	981
12/04/14 23:21:50:514	LAGUNA_VERDE	LVCT044TR_02SB	Control SCADA Subir/Bajar CTBC AUTOTR.	Envio COMMAND BAJAR por bortuzar en CQTXOS3	514
12/04/14 23:21:59:324	LAGUNA_VERDE	LVCT044TR_02SB	Control SCADA Subir/Bajar CTBC AUTOTR.	Envio COMMAND BAJAR por bortuzar en CQTXOS3	324
12/04/14 23:22:08:74	LAGUNA_VERDE	LVCT044TR_02SB	Control SCADA Subir/Bajar CTBC AUTOTR.	Envio COMMAND BAJAR por bortuzar en CQTXOS3	74
12/04/14 23:22:16:133	LAGUNA_VERDE	LVCT044TR_02SB	Control SCADA Subir/Bajar CTBC AUTOTR.	Envio COMMAND BAJAR por bortuzar en CQTXOS3	133
12/04/14 23:22:47:353	LAGUNA_VERDE	LVCT044TR_02SB	Control SCADA Subir/Bajar CTBC AUTOTR.	Envio COMMAND BAJAR por bortuzar en CQTXOS3	353
12/04/14 23:23:44:772	SAN ANTONIO	SAAL023SJ_02_I	Corriente Fase BI AI.S.JUAN 23KV(504A)	Valor = 136 A (estado ROC)	772
12/04/14 23:23:44:772	SAN ANTONIO	SAAL023SJ_03_I	Corriente Fase Az AI.S.JUAN 23KV(504A)	Valor = 130 A (estado ROC)	772
12/04/14 23:23:47:460	LAGUNA_VERDE	LVRE110DI_61AL	Falla Comunic.Control.ZIV L.V.-A.S.1	Valor = NORMAL (estado normal)	460
12/04/14 23:23:52:560	LAGUNA_VERDE	LVRE110NC_01AL	Falla Comunic.PML L.V.-A.S.1	Valor = NORMAL (estado normal)	560
12/04/14 23:24:08:72	SAN ANTONIO	SAAL023SJ_02_I	Corriente Fase BI AI.S.JUAN 23KV(504A)	Envio ACKNOWLEDGE ANALOG.SAAL023SJ_02_I.:ROC por bortuzar en CQTXOS2	72
12/04/14 23:24:08:72	SAN ANTONIO	SAAL023SJ_03_I	Corriente Fase Az AI.S.JUAN 23KV(504A)	Envio ACKNOWLEDGE ANALOG.SAAL023SJ_03_I.:ROC por bortuzar en CQTXOS2	72
12/04/14 23:24:50:640	LAGUNA_VERDE	LVRE110DI_61AL	Falla Comunic.Control.ZIV L.V.-A.S.1	Valor = ALARMA (estado anormal)	640
12/04/14 23:25:01:910	LAGUNA_VERDE	LVRE110NC_01AL	Falla Comunic.PML L.V.-A.S.1	Valor = ALARMA (estado anormal)	910
12/04/14 23:25:44:720	SAN ANTONIO	SAAL012B_01_I	Corriente Fase A AI.BARRANCAS(560A)	Valor = 355 A (estado ROC)	720
12/04/14 23:26:03:170	LAGUNA_VERDE	LVRE110DI_61AL	Falla Comunic.Control.ZIV L.V.-A.S.1	Valor = NORMAL (estado normal)	170
12/04/14 23:26:15:849	LAGUNA_VERDE	LVCT044TR_02SB	Control SCADA Subir/Bajar CTBC AUTOTR.	Envio COMMAND BAJAR por bortuzar en CQTXOS3	849
12/04/14 23:26:22:739	LAGUNA_VERDE	LVCT044TR_02SB	Control SCADA Subir/Bajar CTBC AUTOTR.	Envio COMMAND BAJAR por bortuzar en CQTXOS3	739
12/04/14 23:26:29:429	LAGUNA_VERDE	LVCT044TR_02SB	Control SCADA Subir/Bajar CTBC AUTOTR.	Envio COMMAND BAJAR por bortuzar en CQTXOS3	429

12/04/14 23:26:35:439	LAGUNA VERDE	LVCT066TR_01_Z	Posicion CTBC BCO.AUTOTR.	Valor = 18.8541 N (estado HIGH)	439
12/04/14 23:26:38:299	LAGUNA VERDE	LVCT044TR_02SB	Control SCADA Subir/Bajar CTBC AUTOTR.	Enviado COMMAND BAJAR por bortuzar en CQTXOS3	299
12/04/14 23:26:45:589	LAGUNA VERDE	LVCT066TR_01_Z	Posicion CTBC BCO.AUTOTR.	Valor = 17.8599 N (estado NORMAL)	589
12/04/14 23:27:02:459	LAGUNA VERDE	LVCT044TR_02SB	Control SCADA Subir/Bajar CTBC AUTOTR.	Enviado COMMAND BAJAR por bortuzar en CQTXOS3	459
12/04/14 23:27:09:388	LAGUNA VERDE	LVCT066TR_01_Z		Enviado ACKNOWLEDGE ANALOG.LVCT066TR_01_Z.:HILO por bortuzar en CQTXOS2	388
12/04/14 23:27:23:688	LAGUNA VERDE	LVCT044TR_02SB	Control SCADA Subir/Bajar CTBC AUTOTR.	Enviado COMMAND BAJAR por bortuzar en CQTXOS3	688
12/04/14 23:27:28:450	LAGUNA VERDE	LVRE110DI_61AL	Falla Comunic.Control.ZIV L.V.-A.S.1	Valor = ALARMA (estado anormal)	450
12/04/14 23:27:30:548	LAGUNA VERDE	LVCT044TR_02SB	Control SCADA Subir/Bajar CTBC AUTOTR.	Enviado COMMAND BAJAR por bortuzar en CQTXOS3	548
12/04/14 23:27:39:378	LAGUNA VERDE	LVCT044TR_02SB	Control SCADA Subir/Bajar CTBC AUTOTR.	Enviado COMMAND BAJAR por bortuzar en CQTXOS3	378
12/04/14 23:29:17:620	LAGUNA VERDE	LVRE110DI_61AL	Falla Comunic.Control.ZIV L.V.-A.S.1	Valor = NORMAL (estado normal)	620
12/04/14 23:30:04:515	SAN ANTONIO	SAAL012B_01_I	Corriente Fase A AI.BARRANCAS(560A)	Valor = 386 A (estado ROC)	515
12/04/14 23:30:51:590	LAGUNA VERDE	LVRE110DI_61AL	Falla Comunic.Control.ZIV L.V.-A.S.1	Valor = ALARMA (estado anormal)	590
12/04/14 23:31:59:930	LAGUNA VERDE	LVRE110DI_61AL	Falla Comunic.Control.ZIV L.V.-A.S.1	Valor = NORMAL (estado normal)	930
12/04/14 23:33:14:552	SAN ANTONIO	SAAL012B_01_I	Corriente Fase A AI.BARRANCAS(560A)	Valor = 249 A (estado ROC)	552
12/04/14 23:35:25:40	SAN ANTONIO	SAAL012B_01_I	Corriente Fase A AI.BARRANCAS(560A)	Valor = 408 A (estado ROC)	40
12/04/14 23:35:44:880	SAN ANTONIO	SAAL012B_01_I	Corriente Fase A AI.BARRANCAS(560A)	Valor = 275 A (estado ROC)	880
12/04/14 23:35:59:26	LAGUNA VERDE	LVRE999SV_01AL	Op Superv Baterias/Falla Carg.Bat.	Valor = NORMAL (estado normal)	26
12/04/14 23:36:52:920	LAGUNA VERDE	LVRE110DI_61AL	Falla Comunic.Control.ZIV L.V.-A.S.1	Valor = ALARMA (estado anormal)	920
12/04/14 23:41:57:730	LAGUNA VERDE	LVRE110DI_61AL	Falla Comunic.Control.ZIV L.V.-A.S.1	Valor = NORMAL (estado normal)	730
12/04/14 23:42:04:803	ALGARROBO	ALGARROBO	AL	Comunicaciones P_DNP_AL estado - no reply	803
12/04/14 23:42:04:803	ALGARROBO	ALGARROBO	AL	(Primary) perdida de comunicaciones en P_DNP_AL: no reply	803
12/04/14 23:42:17:23	ALGARROBO	ALGARROBO	AL	Comunicaciones P_DNP_AL estado - line failure	23
12/04/14 23:42:17:23	ALGARROBO	ALGARROBO	AL	(Primary) perdida de comunicaciones en P_DNP_AL: line failure	23
12/04/14 23:42:17:23	ALGARROBO	P_DNP_AL	Conex.Primaria ALGARROBO	Mando:'Poll for Data' abortado - Conexion cerrada	23
12/04/14 23:42:55:852	ALGARROBO	ALS066LR_08MA	Sel.L/R Gab.Desc.66kV AL-CASAB.C.1	Valor = LOCAL (estado anormal)	852
12/04/14 23:42:55:852	ALGARROBO	ALIN066LI_02AC	Int.66kV SECC.C.2	Cambio espontaneo a estado CERRAR (estado anormal)	852
12/04/14 23:42:55:852	ALGARROBO	ALIN066LI_03AC	Int.66kV SECC.C.1	Cambio espontaneo a estado CERRAR (estado anormal)	852
12/04/14 23:42:56:222	ALGARROBO	ALGARROBO	AL	Comunicaciones recuperadas P_DNP_AL: OMNICO MM 22887	222
12/04/14 23:42:56:222	ALGARROBO	ALGARROBO	AL	(Primary) comunicaciones re-establecidas en P_DNP_AL	222
12/04/14 23:43:55:651	SAN ANTONIO	SAAL012B_01_I	Corriente Fase A AI.BARRANCAS(560A)	Valor = 227 A (estado ROC)	651
12/04/14 23:43:31:650	LAGUNA VERDE	LVRE110DI_61AL	Falla Comunic.Control.ZIV L.V.-A.S.1	Valor = ALARMA (estado anormal)	650
12/04/14 23:53:15:982	SAN ANTONIO	SAAL012B_01_I	Corriente Fase A AI.BARRANCAS(560A)	Valor = 365 A (estado ROC)	982
12/04/14 23:54:20:590	LAGUNA VERDE	LVRE110DI_61AL	Falla Comunic.Control.ZIV L.V.-A.S.1	Valor = NORMAL (estado normal)	590
12/04/14 23:55:46:219	SAN ANTONIO	SAAL012B_01_I	Corriente Fase A AI.BARRANCAS(560A)	Valor = 382 A (estado ROC)	219
12/04/14 23:55:55:629	SAN ANTONIO	SAAL012B_01_I	Corriente Fase A AI.BARRANCAS(560A)	Valor = 246 A (estado ROC)	629
12/04/14 23:57:16:8	SAN ANTONIO	SAAL012B_01_I	Corriente Fase A AI.BARRANCAS(560A)	Valor = 206 A (estado ROC)	8
12/04/14 23:57:48:900	LAGUNA VERDE	LVRE110DI_61AL	Falla Comunic.Control.ZIV L.V.-A.S.1	Valor = ALARMA (estado anormal)	900
12/04/14 23:58:52:680	LAGUNA VERDE	LVRE110DI_61AL	Falla Comunic.Control.ZIV L.V.-A.S.1	Valor = NORMAL (estado normal)	680
12/04/14 23:59:25:495	SAN ANTONIO	SAAL012B_01_I	Corriente Fase A AI.BARRANCAS(560A)	Valor = 239 A (estado ROC)	495
13/04/14 00:00:11:870	LAGUNA VERDE	LVRE110DI_61AL	Falla Comunic.Control.ZIV L.V.-A.S.1	Valor = ALARMA (estado anormal)	870
13/04/14 00:01:11:630	LAGUNA VERDE	LVRE110DI_61AL	Falla Comunic.Control.ZIV L.V.-A.S.1	Valor = NORMAL (estado normal)	630
13/04/14 00:01:25:633	SAN ANTONIO	SAAL012B_01_I	Corriente Fase A AI.BARRANCAS(560A)	Valor = 236 A (estado ROC)	563
13/04/14 00:02:55:430	CASABLANCA	CBIN012BC_01AC	Int.12kV BCO.COND.1	Cambio espontaneo a estado CERRAR (estado normal)	430
13/04/14 00:03:25:441	SAN ANTONIO	SAAL012B_01_I	Corriente Fase A AI.BARRANCAS(560A)	Valor = 281 A (estado ROC)	441
13/04/14 00:03:26:800	LAGUNA VERDE	LVRE110DI_61AL	Falla Comunic.Control.ZIV L.V.-A.S.1	Valor = ALARMA (estado anormal)	800
13/04/14 00:05:58:0	LAGUNA VERDE	LVRE110DI_61AL	Falla Comunic.Control.ZIV L.V.-A.S.1	Valor = NORMAL (estado normal)	0
13/04/14 00:06:47:198	SAN ANTONIO	SAAL012B_01_I	Corriente Fase A AI.BARRANCAS(560A)	Valor = 373 A (estado ROC)	198
13/04/14 00:07:15:50	LAGUNA VERDE	LVRE110DI_61AL	Falla Comunic.Control.ZIV L.V.-A.S.1	Valor = ALARMA (estado anormal)	50
13/04/14 00:07:46:577	SAN ANTONIO	SAAL012B_01_I	Corriente Fase A AI.BARRANCAS(560A)	Valor = 387 A (estado ROC)	577
13/04/14 00:08:25:60	LAGUNA VERDE	LVRE110DI_61AL	Falla Comunic.Control.ZIV L.V.-A.S.1	Valor = NORMAL (estado normal)	60
13/04/14 00:08:36:606	SAN ANTONIO	SAAL012B_01_I	Corriente Fase A AI.BARRANCAS(560A)	Valor = 412 A (estado ROC)	606
13/04/14 00:08:56:575	SAN ANTONIO	SAAL012B_01_I	Corriente Fase A AI.BARRANCAS(560A)	Valor = 280 A (estado ROC)	575
13/04/14 00:11:46:473	SAN ANTONIO	SAAL012B_01_I	Corriente Fase A AI.BARRANCAS(560A)	Valor = 420 A (estado ROC)	473
13/04/14 00:11:57:162	SAN ANTONIO	SAAL012B_01_I	Corriente Fase A AI.BARRANCAS(560A)	Valor = 247 A (estado ROC)	162
13/04/14 00:12:16:762	SAN ANTONIO	SAAL012B_01_I	Corriente Fase A AI.BARRANCAS(560A)	Valor = 351 A (estado ROC)	762
13/04/14 00:12:57:640	LAGUNA VERDE	LVRE110DI_61AL	Falla Comunic.Control.ZIV L.V.-A.S.1	Valor = ALARMA (estado anormal)	640
13/04/14 00:13:46:501	SAN ANTONIO	SAAL012B_01_I	Corriente Fase A AI.BARRANCAS(560A)	Valor = 412 A (estado ROC)	501
13/04/14 00:14:03:560	LAGUNA VERDE	LVRE110DI_61AL	Falla Comunic.Control.ZIV L.V.-A.S.1	Valor = NORMAL (estado normal)	560
13/04/14 00:14:36:700	SAN ANTONIO	SAAL012B_01_I	Corriente Fase A AI.BARRANCAS(560A)	Valor = 267 A (estado ROC)	700
13/04/14 00:15:22:610	LAGUNA VERDE	LVRE110DI_61AL	Falla Comunic.Control.ZIV L.V.-A.S.1	Valor = ALARMA (estado anormal)	610
13/04/14 00:18:58:540	LAGUNA VERDE	LVRE110DI_61AL	Falla Comunic.Control.ZIV L.V.-A.S.1	Valor = NORMAL (estado normal)	540
13/04/14 00:20:11:530	LAGUNA VERDE	LVRE110DI_61AL	Falla Comunic.Control.ZIV L.V.-A.S.1	Valor = ALARMA (estado anormal)	530
13/04/14 00:21:19:860	LAGUNA VERDE	LVRE110DI_61AL	Falla Comunic.Control.ZIV L.V.-A.S.1	Valor = NORMAL (estado normal)	860
13/04/14 00:23:38:520	LAGUNA VERDE	LVRE110DI_61AL	Falla Comunic.Control.ZIV L.V.-A.S.1	Valor = ALARMA (estado anormal)	520
13/04/14 00:24:48:970	LAGUNA VERDE	LVRE110DI_61AL	Falla Comunic.Control.ZIV L.V.-A.S.1	Valor = NORMAL (estado normal)	970
13/04/14 00:25:03:600	LAGUNA VERDE	LVRE110DI_61AL	Falla Comunic.Control.ZIV L.V.-A.S.1	Valor = ALARMA (estado anormal)	600
13/04/14 00:27:01:470	LAGUNA VERDE	LVRE066DI_11AL	Falla Comun.Dist.SEL311 S1 L.V.-T.A.1	Valor = ALARMA (estado anormal)	470
13/04/14 00:27:17:697	SAN ANTONIO	SAAL012B_01_I	Corriente Fase A AI.BARRANCAS(560A)	Valor = 374 A (estado ROC)	697
13/04/14 00:29:17:705	SAN ANTONIO	SAAL012B_01_I	Corriente Fase A AI.BARRANCAS(560A)	Valor = 379 A (estado ROC)	705
13/04/14 00:29:37:554	SAN ANTONIO	SAAL012B_01_I	Corriente Fase A AI.BARRANCAS(560A)	Valor = 269 A (estado ROC)	554
13/04/14 00:32:47:451	SAN ANTONIO	SAAL012B_01_I	Corriente Fase A AI.BARRANCAS(560A)	Valor = 235 A (estado ROC)	451
13/04/14 00:33:42:180	LAGUNA VERDE	LVRE110DI_61AL	Falla Comunic.Control.ZIV L.V.-A.S.1	Valor = NORMAL (estado normal)	180
13/04/14 00:35:40:70	LAGUNA VERDE	LVRE110DI_61AL	Falla Comunic.Control.ZIV L.V.-A.S.1	Valor = ALARMA (estado anormal)	70
13/04/14 00:37:28:506	SAN ANTONIO	SAAL012B_01_I	Corriente Fase A AI.BARRANCAS(560A)	Valor = 251 A (estado ROC)	506
13/04/14 00:38:48:805	SAN ANTONIO	SAAL012B_01_I	Corriente Fase A AI.BARRANCAS(560A)	Valor = 378 A (estado ROC)	805
13/04/14 00:39:57:400	LAGUNA VERDE	LVRE110DI_61AL	Falla Comunic.Control.ZIV L.V.-A.S.1	Valor = NORMAL (estado normal)	400
13/04/14 00:41:08:652	SAN ANTONIO	SAAL012B_01_I	Corriente Fase A AI.BARRANCAS(560A)	Valor = 244 A (estado ROC)	652
13/04/14 00:41:28:482	SAN ANTONIO	SAAL012B_01_I	Corriente Fase A AI.BARRANCAS(560A)	Valor = 362 A (estado ROC)	482
13/04/14 00:42:16:740	LAGUNA VERDE	LVRE110DI_61AL	Falla Comunic.Control.ZIV L.V.-A.S.1	Valor = ALARMA (estado anormal)	740
13/04/14 00:43:49:540	SAN ANTONIO	SAAL012B_01_I	Corriente Fase A AI.BARRANCAS(560A)	Valor = 252 A (estado ROC)	540
13/04/14 00:44:19:919	SAN ANTONIO	SAAL012B_01_I	Corriente Fase A AI.BARRANCAS(560A)	Valor = 441 A (estado ROC)	919
13/04/14 00:44:29:459	SAN ANTONIO	SAAL012B_01_I	Corriente Fase A AI.BARRANCAS(560A)	Valor = 261 A (estado ROC)	459
13/04/14 00:45:39:468	SAN ANTONIO	SAAL012B_01_I	Corriente Fase A AI.BARRANCAS(560A)	Valor = 359 A (estado ROC)	468
13/04/14 00:45:57:260	LAGUNA VERDE	LVRE110DI_61AL	Falla Comunic.Control.ZIV L.V.-A.S.1	Valor = NORMAL (estado normal)	260
13/04/14 00:46:39:637	SAN ANTONIO	SAAL012B_01_I	Corriente Fase A AI.BARRANCAS(560A)	Valor = 367 A (estado ROC)	637
13/04/14 00:49:40:445	AGUA SANTA	ASNC999NC_02AL	Ventilador Funcionando Sist.Presuriz.	Valor = ALARMA (estado anormal)	445
13/04/14 00:49:40:464	AGUA SANTA	ASRE110DI_11AL	Opero Rele Distancia LV-A.SANTA 2	Valor = ALARMA (estado anormal)	464
13/04/14 00:49:40:496	AGUA SANTA	ASIN110LV201AC	Int.110kV LVERDE-A.SANTA 2	Cambio espontaneo a estado (estado normal)	496
13/04/14 00:49:40:506	AGUA SANTA	ASIN110LV201AC	Int.110kV LVERDE-A.SANTA 2	Cambio espontaneo a estado ABRIR (estado anormal)	506
13/04/14 00:49:40:523	AGUA SANTA	ASRE999NC_11AL	Falta Fase Barra Emergencia CA	Valor = ALARMA (estado anormal)	523
13/04/14 00:49:40:581	AGUA SANTA	ASRE110DI_11AL	Opero Rele Distancia LV-A.SANTA 2	Valor = NORMAL (estado normal)	581
13/04/14 00:49:40:605	AGUA SANTA	ASRE110DI_12AL	Opero Rele S/C LV-A.SANTA 2	Valor = ALARMA (estado anormal)	605
13/04/14 00:49:40:935	AGUA SANTA	ASRE999NC_11AL	Falta Fase Barra Emergencia CA	Valor = NORMAL (estado normal)	935
13/04/14 00:49:41:202	AGUA SANTA	ASRE110DI_12AL	Opero Rele S/C LV-A.SANTA 2	Valor = NORMAL (estado normal)	202
13/04/14 00:49:47:191	LAGUNA VERDE	LVRE110SV_02AL	Falta Tension T/P 110kV LV-A.S.2	Valor = ALARMA (estado anormal)	191
13/04/14 00:49:53:601	AGUA SANTA	ASRE110DI_15AL	Opero Rele Distancia LV-A.SANTA 1	Valor = ALARMA (estado anormal)	601
13/04/14 00:49:53:606	AGUA SANTA	ASRE999NC_11AL	Falta Fase Barra Emergencia CA	Valor = ALARMA (estado anormal)	606
13/04/14 00:49:53:636	AGUA SANTA	ASIN110LV101AC	Int.110kV LVERDE-A.SANTA 1	Cambio espontaneo a estado (estado normal)	636
13/04/14 00:49:53:643	AGUA SANTA	ASIN110LV101AC	Int.110kV LVERDE-A.SANTA 1	Cambio espontaneo a estado ABRIR (estado anormal)	643
13/04/14 00:49:53:719	AGUA SANTA	ASRE110DI_15AL	Opero Rele Distancia LV-A.SANTA 1	Valor = NORMAL (estado normal)	719
13/04/14 00:49:53:868	PLAYA ANCHA	PABA110SV_02AL	Falta Tension BARRA 12kV N.2	Valor = ALARMA (estado anormal)	868
13/04/14 00:49:53:874	PLAYA ANCHA	PABA110SV_02AL	Falta Tension BARRA 12kV N.2	Valor = NORMAL (estado normal)	874
13/04/14 00:49:53:879	PLAYA ANCHA	PABA110SV_02AL	Falta Tension BARRA 12kV N.2	Valor = ALARMA (estado anormal)	879
13/04/14 00:49:53:881	PLAYA ANCHA	PABA110SV_02AL	Falta Tension BARRA 12kV N.2	Valor = NORMAL (estado normal)	881
13/04/14 00:49:53:887	PLAYA ANCHA	PABA110SV_02AL	Falta Tension BARRA 12kV N.2	Valor = ALARMA (estado anormal)	887
13/04/14 00:49:53:894	PLAYA ANCHA	PABA110SV_02AL	Falta Tension BARRA 12kV N.2	Valor = NORMAL (estado normal)	894
13/04/14 00:49:53:897	PLACERES	PLRE012BA_01AL	Falta Tension BARRA 12kV N.1	Valor = ALARMA (estado anormal)	897
13/04/14 00:49:53:897	PLAYA ANCHA	PABA110SV_02AL	Falta Tension BARRA 12kV N.2	Valor = ALARMA (estado anormal)	897
13/04/14 00:49:53:903	PLACERES	PLRE012BA_02AL	Falta Tension BARRA 12kV N.2	Valor = ALARMA (estado anormal)	903
13/04/14 00:49:53:904	PLAYA ANCHA	PABA110SV_02AL	Falta Tension BARRA 12kV N.2	Valor = NORMAL (estado normal)	904
13/04/14 00:49:53:907	PLAYA ANCHA	PABA110SV_02AL	Falta Tension BARRA 12kV N.2	Valor = ALARMA (estado anormal)	907
13/04/14 00:49:53:909	PLACERES	PLIN012BC_02AC	Int.12kV BCO.COND.2	Cambio espontaneo a estado ABRIR (estado anormal)	909
13/04/14 00:49:53:919	PLAYA ANCHA	PARE110SV_04AL	Falta Alim.CA TR-1	Valor = ALARMA (estado anormal)	919
13/04/14 00:49:53:921	PLACERES	PLRE999SV_05AL	Falta Vca/Falla Calefactor Gab.TR-1	Valor = ALARMA (estado anormal)	921
13/04/14 00:49:53:921	PLAYA ANCHA	PABA110SV_01AL	Falta Tension BARRA 12kV N.1	Valor = ALARMA (estado anormal)	921
13/04/14 00:49:53:929	VALPARAISO	VARE012SV_01AL	Falta Tension BARRA 12kV N.1	Valor = ALARMA (estado anormal)	929
13/04/14 00:49:53:929	VALPARAISO	VARE012SV_02AL	Falta Tension BARRA 12kV N.2	Valor = ALARMA (estado anormal)	929
13/04/14 00:49:53:933	VALPARAISO	VARE110SV_01AL	Opero Rele Bajo Voltaje TR-2	Valor = ALARMA (estado anormal)	933

13/04/14 00:49:53:979	PLAYA_ANCHA	PARE999TC_02AL	Op.Cargador de Baterías	Valor = ALARMA (estado anormal)	979
13/04/14 00:49:54:274	VALPARAISO	VARE12UR_02AL	Mal Funcion.Control F4C AI.URUGUAY	Valor = ALARMA (estado anormal)	274
13/04/14 00:49:54:44	VALPARAISO	VARE110T1_12AL	Falla Regulador Voltaje CTBC TR-1	Valor = ALARMA (estado anormal)	44
13/04/14 00:49:54:506	PLAYA_ANCHA	PARE999TC_03AL	Falta Alim.Vca F4C AI.P.ANCHA-T.RAMOS	Valor = ALARMA (estado anormal)	506
13/04/14 00:49:54:61	PLACERES	PLRE999NC_04AL	Falla Regulador Voltaje CTBC TR-1	Valor = ALARMA (estado anormal)	61
13/04/14 00:49:54:690	PLAYA_ANCHA	PARE999BF_08AL	Bloqueo Rele BF por Bajo Volt.Princ.	Valor = ALARMA (estado anormal)	690
13/04/14 00:49:54:690	PLAYA_ANCHA	PARE999BF_09AL	Bloqueo Rele BF por Bajo Volt.Transf.	Valor = ALARMA (estado anormal)	690
13/04/14 00:49:54:70	AGUA_SANTA	ASRE999NC_11AL	Falta Fase Barra Emergencia CA	Valor = NORMAL (estado normal)	70
13/04/14 00:49:55:152	PLAYA_ANCHA	PARE999AL_03AL	Falta Alim.Vca Cont.F4C AI.LA POLVORA	Valor = ALARMA (estado anormal)	152
13/04/14 00:49:55:40	LAGUNA_VERDE	LVRE110SV_03AL	Falta Tension T/P 110kV L.V-A.S.1	Valor = ALARMA (estado anormal)	40
13/04/14 00:49:57:333	VALPARAISO	VATRO12TR_02_I	Corriente TR-2	Valor = 4 A (estado Low)	333
13/04/14 00:49:57:333	VALPARAISO	VATR110TR_02_P	Potencia Activa TR-2	Valor = 0 MW (estado LOW-LOW)	333
13/04/14 00:49:57:333	VALPARAISO	VABA012BA_02_V	Voltaje BARRA 12 kV N.2 (VM Francia)	Valor = 9,541 kV (estado Low)	333
13/04/14 00:50:00:543	PLAYA_ANCHA	PATRO12T1_01F	Frecuencia TR-1	Valor = 0 Hz (estado Low)	543
13/04/14 00:50:00:543	PLAYA_ANCHA	PATR110T2_01F	Frecuencia TR-2	Valor = 0 Hz (estado Low)	543
13/04/14 00:50:00:543	PLAYA_ANCHA	PATRO12T1_01_V	Voltaje A-B TR-1	Valor = 0 kV (estado Low)	543
13/04/14 00:50:00:543	PLAYA_ANCHA	PATR110T2_01VM	Voltaje Promedio TR-2	Valor = 0 kV (estado Low)	543
13/04/14 00:50:00:543	PLAYA_ANCHA	PATRO12T1_01FP	Factor de Potencia TR-1	Valor = 100 % (estado HIGH)	543
13/04/14 00:50:00:543	PLAYA_ANCHA	PATRO12T1_01VM	Voltaje Promedio TR-1	Valor = 0 kV (estado Low-Low)	543
13/04/14 00:50:00:543	PLAYA_ANCHA	PAAL012LP_01_I	Corriente Fase A AI.LA POLVORA(560A)	Valor = 0 A (estado ROC)	543
13/04/14 00:50:00:543	PLAYA_ANCHA	PAAL012LP_02_I	Corriente Fase B AI.LA POLVORA(560A)	Valor = 0 A (estado ROC)	543
13/04/14 00:50:00:543	PLAYA_ANCHA	PAAL012LP_03_I	Corriente Fase C AI.LA POLVORA(560A)	Valor = 0 A (estado ROC)	543
13/04/14 00:50:00:543	PLAYA_ANCHA	PAAL012AL_01_I	Corriente Fase A AI.PLAYA ANCHA(560A)	Valor = 0 A (estado ROC)	543
13/04/14 00:50:00:543	PLAYA_ANCHA	PAAL012AL_02_I	Corriente Fase B AI.PLAYA ANCHA(560A)	Valor = 0 A (estado ROC)	543
13/04/14 00:50:00:543	PLAYA_ANCHA	PAAL012AL_03_I	Corriente Fase C AI.PLAYA ANCHA(560A)	Valor = 0 A (estado ROC)	543
13/04/14 00:50:00:543	PLAYA_ANCHA	PAAL012LP_02IM	Corriente Promedio AI.LA POLVORA(560A)	Valor = 0 A (estado ROC)	543
13/04/14 00:50:00:543	PLAYA_ANCHA	PAAL012AL_01IM	Corriente Promedio AI.PLAYA ANCHA(560A)	Valor = 0 A (estado ROC)	543
13/04/14 00:50:00:543	PLAYA_ANCHA	PAAL012LP_01_I	Corriente Fase A AI.LA POLVORA(560A)	Valor = 0 A (estado Low-Low)	543
13/04/14 00:50:00:543	PLAYA_ANCHA	PAAL012LP_02_I	Corriente Fase B AI.LA POLVORA(560A)	Valor = 0 A (estado Low-Low)	543
13/04/14 00:50:00:543	PLAYA_ANCHA	PAAL012LP_03_I	Corriente Fase C AI.LA POLVORA(560A)	Valor = 0 A (estado Low-Low)	543
13/04/14 00:50:00:543	PLAYA_ANCHA	PAAL012AL_01_I	Corriente Fase A AI.PLAYA ANCHA(560A)	Valor = 0 A (estado Low-Low)	543
13/04/14 00:50:00:543	PLAYA_ANCHA	PAAL012AL_02_I	Corriente Fase B AI.PLAYA ANCHA(560A)	Valor = 0 A (estado Low-Low)	543
13/04/14 00:50:00:543	PLAYA_ANCHA	PAAL012AL_03_I	Corriente Fase C AI.PLAYA ANCHA(560A)	Valor = 0 A (estado Low-Low)	543
13/04/14 00:50:00:543	PLAYA_ANCHA	PAAL012LP_02IM	Corriente Promedio AI.LA POLVORA(560A)	Valor = 0 A (estado Low-Low)	543
13/04/14 00:50:00:543	PLAYA_ANCHA	PAAL012AL_01IM	Corriente Promedio AI.PLAYA ANCHA(560A)	Valor = 0 A (estado Low-Low)	543
13/04/14 00:50:01:540	VALPARAISO	VASO012BC_03MA	Control BCO.COND.1-A	Cambio espontaneo a estado DESCONNECT. (estado anormal)	540
13/04/14 00:50:01:540	VALPARAISO	VASO012BC_04MA	Control BCO.COND.1-B	Cambio espontaneo a estado DESCONNECT. (estado anormal)	540
13/04/14 00:50:03:560	VALPARAISO	VASO012BC_06MA	Control BCO.COND.2-B	Cambio espontaneo a estado DESCONNECT. (estado anormal)	560
13/04/14 00:50:03:810	PLAYA_ANCHA	PASO012BC_01MA	Estado Control BCO.COND.1	Cambio espontaneo a estado DESCONNECT. (estado anormal)	810
13/04/14 00:50:03:856	VALPARAISO	VAIN110TR_01AC	Int.110kV TR-1	Cambio espontaneo a estado ABRIR (estado anormal)	856
13/04/14 00:50:05:533	PLACERES	PLTRO12TR_01_I	Corriente TR-1(1600A)	Valor = 0 A (estado Low)	533
13/04/14 00:50:05:533	PLACERES	PLTRO12TR_02_I	Corriente TR-2(1440A)	Valor = 0 A (estado Low-Low)	533
13/04/14 00:50:05:533	PLACERES	PLAL012PO_01_I	Corriente Fase A AI.POLANCO(560A)	Valor = 0 A (estado ROC)	533
13/04/14 00:50:05:533	PLACERES	PLAL012PO_03_I	Corriente Fase C AI.POLANCO(560A)	Valor = 0 A (estado ROC)	533
13/04/14 00:50:05:533	PLACERES	PLAL012PL_01_I	Corriente Fase A AI.PLACERES(560A)	Valor = 0 A (estado ROC)	533
13/04/14 00:50:05:533	PLACERES	PLAL012PL_02_I	Corriente Fase B AI.PLACERES(560A)	Valor = 0 A (estado ROC)	533
13/04/14 00:50:05:533	PLACERES	PLAL012PL_03_I	Corriente Fase C AI.PLACERES(560A)	Valor = 0 A (estado ROC)	533
13/04/14 00:50:05:533	PLACERES	PLAL012PO_02_I	Corriente Fase B AI.POLANCO(560A)	Valor = 0 A (estado ROC)	533
13/04/14 00:50:05:533	PLACERES	PLAL012PO_01IM	Corriente Promedio AI.POLANCO(560A)	Valor = 0 A (estado ROC)	533
13/04/14 00:50:05:533	PLACERES	PLAL012OS_01_I	Corriente Fase A AI.S.OSSA(600A)	Valor = 0 A (estado Low-Low)	533
13/04/14 00:50:05:533	PLACERES	PLAL012OS_02_I	Corriente Fase B AI.S.OSSA(600A)	Valor = 0 A (estado Low-Low)	533
13/04/14 00:50:05:533	PLACERES	PLAL012OS_03_I	Corriente Fase C AI.S.OSSA(600A)	Valor = 0 A (estado Low-Low)	533
13/04/14 00:50:05:533	PLACERES	PLAL012PC_01IM	Corriente Promedio AI.PLACILLA(560A)	Valor = 0 A (estado ROC)	533
13/04/14 00:50:05:533	PLACERES	PLAL012PL_01IM	Corriente Promedio AI.PLACERES(560A)	Valor = 0 A (estado ROC)	533
13/04/14 00:50:05:533	PLACERES	PLAL012PO_01_I	Corriente Fase A AI.POLANCO(560A)	Valor = 0 A (estado Low-Low)	533
13/04/14 00:50:05:533	PLACERES	PLAL012PO_03_I	Corriente Fase C AI.POLANCO(560A)	Valor = 0 A (estado Low-Low)	533
13/04/14 00:50:05:533	PLACERES	PLAL012OS_01IM	Corriente Promedio AI.S.OSSA(600A)	Valor = 0 A (estado Low-Low)	533
13/04/14 00:50:05:533	PLACERES	PLAL012PC_01_I	Corriente Fase Ro(A) AI.PLACILLA(560A)	Valor = 0 A (estado ROC)	533
13/04/14 00:50:05:533	PLACERES	PLAL012PC_02_I	Corriente Fase Bi(B) AI.PLACILLA(560A)	Valor = 0 A (estado ROC)	533
13/04/14 00:50:05:533	PLACERES	PLAL012PC_03_I	Corriente Fase Az(C) AI.PLACILLA(560A)	Valor = 0 A (estado ROC)	533
13/04/14 00:50:05:533	PLACERES	PLAL012PL_01_I	Corriente Fase A AI.PLACERES(560A)	Valor = 0 A (estado Low-Low)	533
13/04/14 00:50:05:533	PLACERES	PLAL012PL_02_I	Corriente Fase B AI.PLACERES(560A)	Valor = 0 A (estado Low-Low)	533
13/04/14 00:50:05:533	PLACERES	PLAL012PL_03_I	Corriente Fase C AI.PLACERES(560A)	Valor = 0 A (estado Low-Low)	533
13/04/14 00:50:05:533	PLACERES	PLAL012PO_02_I	Corriente Fase B AI.POLANCO(560A)	Valor = 0 A (estado Low-Low)	533
13/04/14 00:50:05:533	PLACERES	PLAL012PO_01IM	Corriente Promedio AI.POLANCO(560A)	Valor = 0 A (estado Low-Low)	533
13/04/14 00:50:05:533	PLACERES	PLAL012PC_01IM	Corriente Promedio AI.PLACILLA(560A)	Valor = 0 A (estado Low-Low)	533
13/04/14 00:50:05:533	PLACERES	PLAL012PL_01IM	Corriente Promedio AI.PLACERES(560A)	Valor = 0 A (estado Low-Low)	533
13/04/14 00:50:05:533	PLACERES	PLAL012PC_01_I	Corriente Fase Ro(A) AI.PLACILLA(560A)	Valor = 0 A (estado Low-Low)	533
13/04/14 00:50:05:533	PLACERES	PLAL012PC_02_I	Corriente Fase Bi(B) AI.PLACILLA(560A)	Valor = 0 A (estado Low-Low)	533
13/04/14 00:50:05:533	PLACERES	PLAL012PC_03_I	Corriente Fase Az(C) AI.PLACILLA(560A)	Valor = 0 A (estado Low-Low)	533
13/04/14 00:50:05:904	VALPARAISO	VAIN110TR_02AC	Int.110kV TR-2	Cambio espontaneo a estado ABRIR (estado anormal)	904
13/04/14 00:50:07:683	PLAYA_ANCHA	PAIN110TR_01AC	Int.110kV TR-1	Cambio espontaneo a estado ABRIR (estado anormal)	683
13/04/14 00:50:08:125	PLACERES	PLIN110TR_01AC	Int.110kV TR-1	Cambio espontaneo a estado ABRIR (estado anormal)	125
13/04/14 00:50:08:223	AGUA_SANTA	ASL110LV101_F	Frecuencia L.VERDE-A.SANTA 1	Valor = 0 Hz (estado Low-Low)	223
13/04/14 00:50:08:675	VALPARAISO	VADE110LI_01AC	Desc.110kV ARR.VALPSO.N.1	Cambio espontaneo a estado ABRIR (estado anormal)	675
13/04/14 00:50:09:433	VALPARAISO	VATR110T1_01_F	Frecuencia TR-1	Valor = 0 Hz (estado Low)	433
13/04/14 00:50:09:433	VALPARAISO	VATRO12T1_01_V	Voltaje A-B TR-1	Valor = 0 kV (estado Low)	433
13/04/14 00:50:09:433	VALPARAISO	VATRO12T1_02_V	Voltaje B-C TR-1	Valor = 0 kV (estado Low)	433
13/04/14 00:50:09:433	VALPARAISO	VATRO12T1_03_V	Voltaje C-A TR-1	Valor = 0 kV (estado Low)	433
13/04/14 00:50:09:433	VALPARAISO	VAAO12SUJ_07_F	Frecuencia AI.SAUCE	Valor = 0 Hz (estado Low)	433
13/04/14 00:50:09:433	VALPARAISO	VAAO12BR_01_F	Frecuencia AI.BRASIL	Valor = 0 Hz (estado Low)	433
13/04/14 00:50:09:433	VALPARAISO	VATRO12T1_01VM	Voltaje Promedio TR-1	Valor = 0 kV (estado Low)	433
13/04/14 00:50:09:433	VALPARAISO	VAAO12P1_01_F	Frecuencia AI.PUERTO 1	Valor = 0 Hz (estado Low)	433
13/04/14 00:50:09:433	VALPARAISO	VAAO12P2_01_F	Frecuencia AI.PUERTO 2	Valor = 0 Hz (estado Low)	433
13/04/14 00:50:09:433	VALPARAISO	VATRO12TR_01IM	Corriente Promedio TR-1	Valor = 0 A (estado Low)	433
13/04/14 00:50:09:433	VALPARAISO	VATRO12TR_04_I	Corriente Fase C TR-1	Valor = 0 Amp (estado ROC)	433
13/04/14 00:50:09:433	VALPARAISO	VABA012BA_01_V	Voltaje BARRA 12 kV N.1	Valor = 0 kV (estado Low)	433
13/04/14 00:50:09:433	VALPARAISO	VATR110TR_01_P	Potencia Activa TR-1	Valor = 0 MW (estado LOW-LOW)	433
13/04/14 00:50:09:433	VALPARAISO	VAAO12SUJ_07_I	Corriente Promedio AI.SAUCE	Valor = 0 A (estado Low)	433
13/04/14 00:50:09:433	VALPARAISO	VAAO12SUJ_07_I	Corriente Promedio AI.SAUCE	Valor = 0 A (estado ROC)	433
13/04/14 00:50:09:433	VALPARAISO	VAAO12BR_01_I	Corriente Promedio AI.BRASIL	Valor = 0 A (estado ROC)	433
13/04/14 00:50:09:433	VALPARAISO	VAAO12FR_01_F	Frecuencia AI.FRANCIA VIEJO	Valor = 0 HZ (estado Low)	433
13/04/14 00:50:09:433	VALPARAISO	VAAO12IA_04_F	Frecuencia AI.INDEPENDENCIA	Valor = 0 Hz (estado Low)	433
13/04/14 00:50:09:433	VALPARAISO	VAAO12P1_02_I	Corriente Fase B AI.PUERTO 1	Valor = 0 A (estado Low)	433
13/04/14 00:50:09:433	VALPARAISO	VAAO12P1_03_I	Corriente Fase C AI.PUERTO 1	Valor = 0 A (estado Low)	433
13/04/14 00:50:09:433	VALPARAISO	VAAO12SUJ_07_P	Potencia Activa AI.SAUCE	Valor = 0 MW (estado LOW-LOW)	433
13/04/14 00:50:09:433	VALPARAISO	VAAO12UR_08_I	Corriente Promedio AI.URUGUAY	Valor = 0 A (estado ROC)	433
13/04/14 00:50:09:433	VALPARAISO	VAAO12BR_01_P	Potencia Activa AI.BRASIL	Valor = 0 MW (estado LOW-LOW)	433
13/04/14 00:50:09:433	VALPARAISO	VAAO12BR_02_I	Corriente Fase A AI.BRASIL	Valor = 0 A (estado Low-Low)	433
13/04/14 00:50:09:433	VALPARAISO	VAAO12P2_06_I	Corriente Promedio AI.PUERTO 2	Valor = 0 A (estado ROC)	433
13/04/14 00:50:09:433	VALPARAISO	VAAO12UR_08_P	Potencia Activa AI.URUGUAY	Valor = 0 MW (estado LOW-LOW)	433
13/04/14 00:50:09:433	VALPARAISO	VAAO12BR_01_I	Corriente Promedio AI.BRASIL	Valor = 0 A (estado Low-Low)	433
13/04/14 00:50:09:433	VALPARAISO	VAAO12P1_01_I	Corriente Fase A AI.PUERTO 1	Valor = 0 A (estado Low-Low)	433
13/04/14 00:50:09:433	VALPARAISO	VAAO12P1_05_P	Potencia Activa AI.PUERTO 1	Valor = 0 MW (estado LOW-LOW)	433
13/04/14 00:50:09:433	VALPARAISO	VAAO12P2_06_P	Potencia Activa AI.PUERTO 2	Valor = 0 MW (estado LOW-LOW)	433
13/04/14 00:50:09:433	VALPARAISO	VAAO12UR_08_I	Corriente Promedio AI.URUGUAY	Valor = 0 A (estado Low-Low)	433
13/04/14 00:50:09:433	VALPARAISO	VAAO12P1_05_I	Corriente Promedio AI.PUERTO 1	Valor = 0 A (estado Low-Low)	433
13/04/14 00:50:09:433	VALPARAISO	VAAO12P2_01_I	Corriente Fase A AI.PUERTO 2	Valor = 0 Amp (estado Low-Low)	433
13/04/14 00:50:09:433	VALPARAISO	VAAO12P2_06_I	Corriente Promedio AI.PUERTO 2	Valor = 0 A (estado Low-Low)	433
13/04/14 00:50:09:433	VALPARAISO	VAAO12IA_04_I	Corriente Promedio AI.INDEPENDENCIA	Valor = 0 A (estado ROC)	433
13/04/14 00:50:09:433	VALPARAISO	VAAO12BR_05_I	Corriente Fase A AI.BRASIL (F6)	Valor = 3.6009 A (estado Low)	433
13/04/14 00:50:09:433	VALPARAISO	VAAO12BR_06_I	Corriente Fase B AI.BRASIL (F6)	Valor = 3.6009 A (estado Low)	433
13/04/14 00:50:09:433	VALPARAISO	VAAO12BR_07_I	Corriente Fase C AI.BRASIL (F6)	Valor = 3.6009 A (estado Low)	433
13/04/14 00:50:09:433	VALPARAISO	VAAO12P1_06_I	Corriente Fase A AI.PUERTO 1 (F6)	Valor = 3.6009 A (estado Low)	433
13/04/14 00:50:09:433	VALPARAISO	VAAO12P1_07_I	Corriente Fase B AI.PUERTO 1 (F6)	Valor = 3.6009 A (estado Low)	433
13/04/14 00:50:09:433	VALPARAISO	VAAO12P1_08_I	Corriente Fase C AI.PUERTO 1 (F6)	Valor = 3.6009 A (estado Low)	433
13/04/14 00:50:09:433	VALPARAISO	VAAO12IA_04_I	Corriente Promedio AI.INDEPENDENCIA	Valor = 0 A (estado Low-Low)	433
13/04/14 00:50:09:433	VALPARAISO	VAAO12P2_07_I	Corriente Fase A AI.PUERTO 2 (F6)	Valor = 3.6009 Amp (estado Low)	433

13/04/14 00:50:09:433	VALPARAISO	VAA012P2_08_I	Corriente Fase B AI.PUERTO 2 (F6)	Valor = 3.6009 Amp (estado Low)	433
13/04/14 00:50:09:433	VALPARAISO	VAA012P2_09_I	Corriente Fase C AI.PUERTO 2 (F6)	Valor = 3.6009 Amp (estado Low)	433
13/04/14 00:50:09:897	PLACERES	PLRE012SX_02AL	Falta Tension SS.AA.	Valor = ALARMA (estado anormal)	897
13/04/14 00:50:10:196	PLACERES	PLIN110TR_02AC	Int.110kV TR-2	Cambio espontaneo a estado ABRIR (estado anormal)	196
13/04/14 00:50:10:343	PLAYA_ANCHA	PAAL012PA_01F	Frecuencia AI.TOMAS RAMOS	Valor = 0 Hz (estado Low)	343
13/04/14 00:50:10:343	PLAYA_ANCHA	PAAL012PA_01FP	Factor de Potencia AI.PACIFICO	Valor = 100 % (estado HIGH)	343
13/04/14 00:50:10:343	PLAYA_ANCHA	PAAL012PA_01_I	Corriente Fase A AI.PACIFICO(560A)	Valor = 0 A (estado ROC)	343
13/04/14 00:50:10:343	PLAYA_ANCHA	PAAL012PA_02_I	Corriente Fase B AI.PACIFICO(560A)	Valor = 0 A (estado ROC)	343
13/04/14 00:50:10:343	PLAYA_ANCHA	PAAL012PA_03_I	Corriente Fase C AI.PACIFICO(560A)	Valor = 0 A (estado ROC)	343
13/04/14 00:50:10:343	PLAYA_ANCHA	PAAL012PA_01IM	Corriente Promedio AI.PACIFICO(560A)	Valor = 0 A (estado ROC)	343
13/04/14 00:50:10:343	PLAYA_ANCHA	PAAL012RA_01_I	Corriente Fase A AI.TOMAS RAMOS(560A)	Valor = 0 A (estado ROC)	343
13/04/14 00:50:10:343	PLAYA_ANCHA	PAAL012RA_03_I	Corriente Fase B AI.TOMAS RAMOS(560A)	Valor = 0 A (estado ROC)	343
13/04/14 00:50:10:343	PLAYA_ANCHA	PAAL012RA_04_I	Corriente Fase C AI.TOMAS RAMOS(560A)	Valor = 0 A (estado ROC)	343
13/04/14 00:50:10:343	PLAYA_ANCHA	PAAL012PA_01_I	Corriente Fase A AI.PACIFICO(560A)	Valor = 0 A (estado Low-Low)	343
13/04/14 00:50:10:343	PLAYA_ANCHA	PAAL012PA_02_I	Corriente Fase B AI.PACIFICO(560A)	Valor = 0 A (estado Low-Low)	343
13/04/14 00:50:10:343	PLAYA_ANCHA	PAAL012PA_03_I	Corriente Fase C AI.PACIFICO(560A)	Valor = 0 A (estado Low-Low)	343
13/04/14 00:50:10:343	PLAYA_ANCHA	PAAL012RA_02_I	Corriente Promedio AI.TOMAS RAMOS(560A)	Valor = 0 A (estado ROC)	343
13/04/14 00:50:10:343	PLAYA_ANCHA	PAIN110T2_01AC	Int.110kV TR-2	Cambio espontaneo a estado ABRIR (estado anormal)	343
13/04/14 00:50:10:343	PLAYA_ANCHA	PAAL012PA_01IM	Corriente Promedio AI.PACIFICO(560A)	Valor = 0 A (estado Low-Low)	343
13/04/14 00:50:10:343	PLAYA_ANCHA	PAAL012RA_01_I	Corriente Fase A AI.TOMAS RAMOS(560A)	Valor = 0 A (estado Low-Low)	343
13/04/14 00:50:10:343	PLAYA_ANCHA	PAAL012RA_03_I	Corriente Fase B AI.TOMAS RAMOS(560A)	Valor = 0 A (estado Low-Low)	343
13/04/14 00:50:10:343	PLAYA_ANCHA	PAAL012RA_04_I	Corriente Fase C AI.TOMAS RAMOS(560A)	Valor = 0 A (estado Low-Low)	343
13/04/14 00:50:10:343	PLAYA_ANCHA	PAAL012RA_02_I	Corriente Promedio AI.TOMAS RAMOS(560A)	Valor = 0 A (estado Low-Low)	343
13/04/14 00:50:10:900	PLAYA_ANCHA	PADE110L1_01AC	Desc.110kV ARR.P.ANCHA N.1	Cambio espontaneo a estado ABRIR (estado anormal)	900
13/04/14 00:50:11:573	PLAYA_ANCHA	PAARE012SX_01AL	Falta Tension SS.AA.	Valor = ALARMA (estado anormal)	573
13/04/14 00:50:14:8	PLACERES	PLDE110L1_01AC	Desc.110kV ARR.PLACERES 1	Cambio espontaneo a estado ABRIR (estado anormal)	8
13/04/14 00:50:15:483	PLACERES	PLAL012BN_01_I	Corriente Fase A AI.BARON(560A)	Valor = 0 A (estado ROC)	483
13/04/14 00:50:15:483	PLACERES	PLAL012BN_02_I	Corriente Fase B AI.BARON(560A)	Valor = 0 A (estado ROC)	483
13/04/14 00:50:15:483	PLACERES	PLAL012BN_03_I	Corriente Fase C AI.BARON(560A)	Valor = 0 A (estado ROC)	483
13/04/14 00:50:15:483	PLACERES	PLAL012BN_01IM	Corriente Promedio AI.BARON(560A)	Valor = 0 A (estado ROC)	483
13/04/14 00:50:15:483	PLACERES	PLBA012BA_01_V	Voltaje BARRA 12kV N.1(VM BARON)	Valor = 0 KV (estado Low)	483
13/04/14 00:50:15:483	PLACERES	PLAL012AS_01IM	Corriente Promedio AI.A.SANTA(600A)	Valor = 0 A (estado ROC)	483
13/04/14 00:50:15:483	PLACERES	PLAL012BN_01_I	Corriente Fase A AI.BARON(560A)	Valor = 0 A (estado Low-Low)	483
13/04/14 00:50:15:483	PLACERES	PLAL012BN_02_I	Corriente Fase B AI.BARON(560A)	Valor = 0 A (estado Low-Low)	483
13/04/14 00:50:15:483	PLACERES	PLAL012BN_03_I	Corriente Fase C AI.BARON(560A)	Valor = 0 A (estado Low-Low)	483
13/04/14 00:50:15:483	PLACERES	PLBA012BA_02_V	Voltaje BARRA 12kV N.2(VM A.SANTA)	Valor = 0 KV (estado Low)	483
13/04/14 00:50:15:483	PLACERES	PLAL012AS_01_I	Corriente Fase Ro(A) AI.A.SANTA(600A)	Valor = 0 A (estado ROC)	483
13/04/14 00:50:15:483	PLACERES	PLAL012AS_02_I	Corriente Fase Bl(B) AI.A.SANTA(600A)	Valor = 0 A (estado ROC)	483
13/04/14 00:50:15:483	PLACERES	PLAL012AS_03_I	Corriente Fase Az(C) AI.A.SANTA(600A)	Valor = 0 A (estado ROC)	483
13/04/14 00:50:15:483	PLACERES	PLAL012BN_01IM	Corriente Promedio AI.BARON(560A)	Valor = 0 A (estado Low-Low)	483
13/04/14 00:50:15:483	PLACERES	PLAL012AS_01IM	Corriente Promedio AI.A.SANTA(600A)	Valor = 0 A (estado Low-Low)	483
13/04/14 00:50:15:483	PLACERES	PLAL012AS_01_I	Corriente Fase Ro(A) AI.A.SANTA(600A)	Valor = 0 A (estado Low-Low)	483
13/04/14 00:50:15:483	PLACERES	PLAL012AS_02_I	Corriente Fase Bl(B) AI.A.SANTA(600A)	Valor = 0 A (estado Low-Low)	483
13/04/14 00:50:15:483	PLACERES	PLAL012AS_03_I	Corriente Fase Az(C) AI.A.SANTA(600A)	Valor = 0 A (estado Low-Low)	483
13/04/14 00:50:16:40	PLAYA_ANCHA	PAIN012BC_01AL	C.AUT.BCO:Int.12kV BCO.1 No Opero	Valor = ALARMA (estado anormal)	40
13/04/14 00:50:20:713	VALPARAISO	VAA012CO_01_F	Frecuencia AI.COLON	Valor = 0 Hz (estado Low)	713
13/04/14 00:50:20:713	VALPARAISO	VAA012UR_08_F	Frecuencia AI.URUGUAY	Valor = 0 Hz (estado Low)	713
13/04/14 00:50:20:713	VALPARAISO	VAA012CO_02_I	Corriente Promedio AI.COLON	Valor = 0 A (estado ROC)	713
13/04/14 00:50:20:713	VALPARAISO	VAA012NC_01VM	Voltaje Promedio AI.TPS	Valor = 0 KV (estado Low-Low)	713
13/04/14 00:50:20:713	VALPARAISO	VAA012CO_01_I	Corriente Fase A AI.COLON	Valor = 0 A (estado Low-Low)	713
13/04/14 00:50:20:713	VALPARAISO	VAA012CO_02_P	Potencia Activa AI.COLON	Valor = 0 MW (estado Low-Low)	713
13/04/14 00:50:20:713	VALPARAISO	VAA012NC_01IM	Corriente Promedio AI.TPS	Valor = 0 A (estado Low-Low)	713
13/04/14 00:50:20:713	VALPARAISO	VAA012CO_02_I	Corriente Promedio AI.COLON	Valor = 0 A (estado Low-Low)	713
13/04/14 00:50:20:713	VALPARAISO	VAA012FR_03_I	Corriente Promedio AI.FRANCIA (C)	Valor = 0 A (estado ROC)	713
13/04/14 00:50:20:713	VALPARAISO	VAA012ER_01IM	Corriente Promedio AI.ERAZURIZ	Valor = 0 A (estado Low-Low)	713
13/04/14 00:50:20:713	VALPARAISO	VAA012FR_01_I	Corriente Fase A AI.FRANCIA (C)	Valor = 0 A (estado Low-Low)	713
13/04/14 00:50:20:713	VALPARAISO	VAA012FR_03_P	Potencia Activa AI.FRANCIA (C)	Valor = 0 MW (estado Low-Low)	713
13/04/14 00:50:20:713	VALPARAISO	VAA012FR_04_I	Corriente Fase C AI.FRANCIA (C)	Valor = 0 A (estado Low-Low)	713
13/04/14 00:50:20:713	VALPARAISO	VAA012FR_03_I	Corriente Promedio AI.FRANCIA (C)	Valor = 0 A (estado Low-Low)	713
13/04/14 00:50:23:441	VALPARAISO	VAA012L1_02AC	Desc.110kV ARR.VALPISO N.2	Cambio espontaneo a estado CERRAR (estado normal)	441
13/04/14 00:50:23:962	PLACERES	PLDE110L1_02AC	Desc.110kV ARR.PLACERES 2	Cambio espontaneo a estado CERRAR (estado normal)	962
13/04/14 00:50:30:308	VALPARAISO	VAIN110TR_01AC	Int.110kV TR-1	Cambio espontaneo a estado CERRAR (estado normal)	308
13/04/14 00:50:30:38	PLAYA_ANCHA	PADE110L1_02AC	Desc.110kV ARR.P.ANCHA N.2	Cambio espontaneo a estado CERRAR (estado normal)	38
13/04/14 00:50:32:829	PLAYA_ANCHA	PAIN110TR_01AC	Int.110kV TR-1	Cambio espontaneo a estado CERRAR (estado normal)	829
13/04/14 00:50:33:540	LAGUNA_VERDE	LVR110D1_61AL	Falla Comunic.Control.ZIV L.V-A.S.1	Valor = ALARMA (estado anormal)	540
13/04/14 00:50:34:719	PLACERES	PLIN110TR_01AC	Int.110kV TR-1	Cambio espontaneo a estado CERRAR (estado normal)	719
13/04/14 00:50:34:943	VALPARAISO	VAIN110TR_02AC	Int.110kV TR-2	Cambio espontaneo a estado CERRAR (estado normal)	943
13/04/14 00:50:35:846	PLAYA_ANCHA	PAIN110T2_01AC	Int.110kV TR-2	Cambio espontaneo a estado CERRAR (estado normal)	846
13/04/14 00:50:36:826	PLACERES	PLIN110TR_02AC	Int.110kV TR-2	Cambio espontaneo a estado CERRAR (estado normal)	826
13/04/14 00:50:40:333	PLAYA_ANCHA	PAAL012RA_01ID	Corriente Desbal.AI.TOMAS RAMOS	Valor = 200 % (estado High-High)	333
13/04/14 00:50:40:333	PLAYA_ANCHA	PAAL012RA_02_I	Corriente Promedio AI.TOMAS RAMOS(560A)	Valor = 3 A (estado Low)	333
13/04/14 00:50:40:333	PLAYA_ANCHA	PAAL012RA_03_I	Corriente Fase B AI.TOMAS RAMOS(560A)	Valor = 9 A (estado NORMAL)	333
13/04/14 00:50:50:310	VALPARAISO	VASO110TA_01AL	T.A.110kV Incomp:C1 a C2 Sin Tension	Valor = ALARMA (estado anormal)	310
13/04/14 00:50:51:340	VALPARAISO	VASO110TA_01AC	Transfer.Automatica 110kV	Cambio espontaneo a estado DESCONNECT. (estado anormal)	340
13/04/14 00:50:52:740	PLAYA_ANCHA	PASO110TA_13AL	T.A.110kV:Comp.C1 a C2 S/Tens.B-1	Valor = ALARMA (estado anormal)	740
13/04/14 00:50:54:870	PLACERES	PLSO110TA_01AL	T.A.110kV:C1 a C2 Sin Tension Barra 1	Valor = ALARMA (estado anormal)	870
13/04/14 00:51:00:342	PLAYA_ANCHA	PAAL012RA_01ID	Corriente Desbal.AI.TOMAS RAMOS	Valor = 0 % (estado NORMAL)	342
13/04/14 00:51:00:342	PLAYA_ANCHA	PAAL012RA_03_I	Corriente Fase B AI.TOMAS RAMOS(560A)	Valor = 0 A (estado Low-Low)	342
13/04/14 00:51:00:342	PLAYA_ANCHA	PAAL012RA_02_I	Corriente Promedio AI.TOMAS RAMOS(560A)	Valor = 0 A (estado Low-Low)	342
13/04/14 00:51:08:700	PLAYA_ANCHA	PASO110TA_15AL	T.A.110kV:Comp.C2 al C1 S/Tens.B-2	Valor = ALARMA (estado anormal)	700
13/04/14 00:51:09:370	PLAYA_ANCHA	PASO110TA_01AC	Estado TRANSFER.AUTOMATICA 110 KV	Cambio espontaneo a estado DESCONNECT. (estado anormal)	370
13/04/14 00:51:10:362	PLAYA_ANCHA	PAAL012RA_01ID	Corriente Desbal.AI.TOMAS RAMOS	Valor = 200 % (estado High-High)	362
13/04/14 00:51:10:362	PLAYA_ANCHA	PAAL012RA_02_I	Corriente Promedio AI.TOMAS RAMOS(560A)	Valor = 3 A (estado Low)	362
13/04/14 00:51:10:362	PLAYA_ANCHA	PAAL012RA_03_I	Corriente Fase B AI.TOMAS RAMOS(560A)	Valor = 9 A (estado NORMAL)	362
13/04/14 00:51:11:150	PLACERES	PLSO110TA_12AL	T.A.110kV:C1 a C2 Sin Tension Barra 2	Valor = ALARMA (estado anormal)	150
13/04/14 00:51:12:140	PLACERES	PLSO110TA_01AC	Transf.Automatica 110kV	Cambio espontaneo a estado DESCONNECT. (estado anormal)	140
13/04/14 00:51:19:108	PLACERES	PLR999TC_01AL	Falla en Cargador de Baterias	Valor = ALARMA (estado anormal)	108
13/04/14 00:51:30:492	PLAYA_ANCHA	PAAL012RA_01ID	Corriente Desbal.AI.TOMAS RAMOS	Valor = 0 % (estado NORMAL)	492
13/04/14 00:51:30:492	PLAYA_ANCHA	PAAL012RA_03_I	Corriente Fase B AI.TOMAS RAMOS(560A)	Valor = 0 A (estado Low-Low)	492
13/04/14 00:51:30:492	PLAYA_ANCHA	PAAL012RA_02_I	Corriente Promedio AI.TOMAS RAMOS(560A)	Valor = 0 A (estado Low-Low)	492
13/04/14 00:51:40:412	PLAYA_ANCHA	PAAL012RA_01ID	Corriente Desbal.AI.TOMAS RAMOS	Valor = 200 % (estado High-High)	412
13/04/14 00:51:40:412	PLAYA_ANCHA	PAAL012RA_02_I	Corriente Promedio AI.TOMAS RAMOS(560A)	Valor = 3 A (estado Low)	412
13/04/14 00:51:40:412	PLAYA_ANCHA	PAAL012RA_03_I	Corriente Fase B AI.TOMAS RAMOS(560A)	Valor = 9 A (estado NORMAL)	412
13/04/14 00:51:44:570	LAGUNA_VERDE	LVR110D1_61AL	Falla Comunic.Control.ZIV L.V-A.S.1	Valor = NORMAL (estado normal)	570
13/04/14 00:51:51:130	VALPARAISO	VASO110TA_01AL	T.A.110kV Incomp:C1 a C2 Sin Tension	Valor = NORMAL (estado normal)	130
13/04/14 00:52:09:300	PLAYA_ANCHA	PASO110TA_13AL	T.A.110kV:Comp.C1 al C2 S/Tens.B-1	Valor = NORMAL (estado normal)	300
13/04/14 00:52:09:310	PLAYA_ANCHA	PASO110TA_15AL	T.A.110kV:Comp.C2 al C1 S/Tens.B-2	Valor = NORMAL (estado normal)	310
13/04/14 00:52:12:240	PLACERES	PLSO110TA_01AL	T.A.110kV:C1 a C2 Sin Tension Barra 1	Valor = NORMAL (estado normal)	240
13/04/14 00:52:12:250	PLACERES	PLSO110TA_12AL	T.A.110kV:C1 a C2 Sin Tension Barra 2	Valor = NORMAL (estado normal)	250
13/04/14 00:52:16:181	AGUA SANTA	ASIN110LV101AC	Enviado ACKNOWLEDGE STATUS.ASIN110LV101AC.:COS por bortuzar en CQTXOS2		181
13/04/14 00:52:16:181	AGUA SANTA	ASIN110LV201AC	Enviado ACKNOWLEDGE STATUS.ASIN110LV201AC.:COS por bortuzar en CQTXOS2		181
13/04/14 00:52:16:181	PLACERES	PLAL012AS_01IM	Enviado ACKNOWLEDGE ANALOG.PLAL012AS_01IM.:ROC por bortuzar en CQTXOS2		181
13/04/14 00:52:16:181	PLACERES	PLDE110L1_02AC	Enviado ACKNOWLEDGE STATUS.PLDE110L1_02AC.:COS por bortuzar en CQTXOS2		181
13/04/14 00:52:16:181	PLACERES	PLIN110TR_01AC	Enviado ACKNOWLEDGE STATUS.PLIN110TR_01AC.:COS por bortuzar en CQTXOS2		181
13/04/14 00:52:16:181	PLACERES	PLIN110TR_02AC	Enviado ACKNOWLEDGE STATUS.PLIN110TR_02AC.:COS por bortuzar en CQTXOS2		181
13/04/14 00:52:16:181	PLACERES	PLAL012AS_01IM	Enviado ACKNOWLEDGE ANALOG.PLAL012AS_01IM.:HILO por bortuzar en CQTXOS2		181
13/04/14 00:52:16:181	PLAYA_ANCHA	PAIN110T2_01AC	Enviado ACKNOWLEDGE STATUS.PAIN110T2_01AC.:COS por bortuzar en CQTXOS2		181
13/04/14 00:52:16:181	PLAYA_ANCHA	PAIN110TR_01AC	Enviado ACKNOWLEDGE STATUS.PAIN110TR_01AC.:COS por bortuzar en CQTXOS2		181
13/04/14 00:52:16:181	PLAYA_ANCHA	PAAL012RA_01ID	Enviado ACKNOWLEDGE ANALOG.PAAL012RA_01ID.:HILO por bortuzar en CQTXOS2		181
13/04/14 00:52:16:181	VALPARAISO	VAA012CO_02_I	Enviado ACKNOWLEDGE ANALOG.VAA012CO_02_I.:ROC por bortuzar en CQTXOS2		181
13/04/14 00:52:16:181	VALPARAISO	VAA012FR_03_I	Enviado ACKNOWLEDGE ANALOG.VAA012FR_03_I.:ROC por bortuzar en CQTXOS2		181
13/04/14 00:52:16:181	VALPARAISO	VAIN110TR_01AC	Enviado ACKNOWLEDGE STATUS.VAIN110TR_01AC.:COS por bortuzar en CQTXOS2		181
13/04/14 00:52:16:181	VALPARAISO	VAIN110TR_02AC	Enviado ACKNOWLEDGE STATUS.VAIN110TR_02AC.:COS por bortuzar en CQTXOS2		181
13/04/14 00:52:16:181	VALPARAISO	VAA012CO_02_I	Enviado ACKNOWLEDGE ANALOG.VAA012CO_02_I.:HILO por bortuzar en CQTXOS2		181
13/04/14 00:52:16:181	VALPARAISO	VAA012ER_01IM	Enviado ACKNOWLEDGE ANALOG.VAA012ER_01IM.:HILO por bortuzar en CQTXOS2		181
13/04/14 00:52:16:181	VALPARAISO	VAA012FR_03_I	Enviado ACKNOWLEDGE ANALOG.VAA012FR_03_I.:HILO por bortuzar en CQTXOS2		181
13/04/14 00:52:16:181	VALPARAISO	VAA012FR_04_I	Enviado ACKNOWLEDGE ANALOG.VAA012FR_04_I.:HILO por bortuzar en CQTXOS2		181
13/04/14 00:52:16:181	VALPARAISO	VAA012NC_01IM	Enviado ACKNOWLEDGE ANALOG.VAA012NC_01IM.:HILO por bortuzar en CQTXOS2		181

13/04/14 00:52:26:881	PLAYA_ANCHA	PARE999AL_03AL		Envio ACKNOWLEDGE STATUS.PARE999AL_03AL.:COS por burtuzar en CQTXS2	881
13/04/14 00:52:26:881	PLAYA_ANCHA	PARE999TC_02AL		Envio ACKNOWLEDGE STATUS.PARE999TC_02AL.:COS por burtuzar en CQTXS2	881
13/04/14 00:52:26:881	PLAYA_ANCHA	PARE999TC_03AL		Envio ACKNOWLEDGE STATUS.PARE999TC_03AL.:COS por burtuzar en CQTXS2	881
13/04/14 00:52:26:881	PLAYA_ANCHA	PASO012BC_01MA		Envio ACKNOWLEDGE STATUS.PASO012BC_01MA.:COS por burtuzar en CQTXS2	881
13/04/14 00:52:26:881	VALPARAISO	VARE012UR_02AL		Envio ACKNOWLEDGE STATUS.VARE012UR_02AL.:COS por burtuzar en CQTXS2	881
13/04/14 00:52:26:881	VALPARAISO	VARE110SV_01AL		Envio ACKNOWLEDGE STATUS.VARE110SV_01AL.:COS por burtuzar en CQTXS2	881
13/04/14 00:52:26:881	VALPARAISO	VARE110T1_12AL		Envio ACKNOWLEDGE STATUS.VARE110T1_12AL.:COS por burtuzar en CQTXS2	881
13/04/14 00:52:26:881	VALPARAISO	VASO012BC_03MA		Envio ACKNOWLEDGE STATUS.VASO012BC_03MA.:COS por burtuzar en CQTXS2	881
13/04/14 00:52:26:881	VALPARAISO	VASO012BC_06MA		Envio ACKNOWLEDGE STATUS.VASO012BC_06MA.:COS por burtuzar en CQTXS2	881
13/04/14 00:52:26:881	VALPARAISO	VATR110TR_01_P		Envio ACKNOWLEDGE ANALOG.VATR110TR_01_P.:HILO por burtuzar en CQTXS2	881
13/04/14 00:52:28:381	AGUA_SANTA	ASNC999NC_02AL		Envio ACKNOWLEDGE STATUS.ASNC999NC_02AL.:COS por burtuzar en CQTXS2	381
13/04/14 00:52:28:381	AGUA_SANTA	ASRE110DI_11AL		Envio ACKNOWLEDGE STATUS.ASRE110DI_11AL.:COS por burtuzar en CQTXS2	381
13/04/14 00:52:28:381	AGUA_SANTA	ASRE110DI_12AL		Envio ACKNOWLEDGE STATUS.ASRE110DI_12AL.:COS por burtuzar en CQTXS2	381
13/04/14 00:52:28:381	AGUA_SANTA	ASRE110DI_15AL		Envio ACKNOWLEDGE STATUS.ASRE110DI_15AL.:COS por burtuzar en CQTXS2	381
13/04/14 00:52:28:381	LAGUNA_VERDE	LVRE110SV_02AL		Envio ACKNOWLEDGE STATUS.LVRE110SV_02AL.:COS por burtuzar en CQTXS2	381
13/04/14 00:52:28:381	PLACERES	PLRE012BA_01AL		Envio ACKNOWLEDGE STATUS.PLRE012BA_01AL.:COS por burtuzar en CQTXS2	381
13/04/14 00:52:28:381	PLACERES	PLRE012BA_02AL		Envio ACKNOWLEDGE STATUS.PLRE012BA_02AL.:COS por burtuzar en CQTXS2	381
13/04/14 00:52:28:381	PLACERES	PLRE999SV_05AL		Envio ACKNOWLEDGE STATUS.PLRE999SV_05AL.:COS por burtuzar en CQTXS2	381
13/04/14 00:52:28:381	PLAYA_ANCHA	PABA110SV_01AL		Envio ACKNOWLEDGE STATUS.PABA110SV_01AL.:COS por burtuzar en CQTXS2	381
13/04/14 00:52:28:381	PLAYA_ANCHA	PABA110SV_02AL		Envio ACKNOWLEDGE STATUS.PABA110SV_02AL.:COS por burtuzar en CQTXS2	381
13/04/14 00:52:28:381	PLAYA_ANCHA	PARE110SV_04AL		Envio ACKNOWLEDGE STATUS.PARE110SV_04AL.:COS por burtuzar en CQTXS2	381
13/04/14 00:52:28:381	VALPARAISO	VARE012SV_01AL		Envio ACKNOWLEDGE STATUS.VARE012SV_01AL.:COS por burtuzar en CQTXS2	381
13/04/14 00:52:28:381	VALPARAISO	VARE012SV_02AL		Envio ACKNOWLEDGE STATUS.VARE012SV_02AL.:COS por burtuzar en CQTXS2	381
13/04/14 00:53:01:745	AGUA_SANTA	ASNC999NC_02AL	Ventilador Funcionando Sist.Presuriz.	Valor = NORMAL (estado normal)	745
13/04/14 00:53:38:300	PLACERES	PLDE110LI_02AC	Desc.110kV ARR.PLACERES 2	Envio COMMAND ABRIR por burtuzar en CQTXS3	300
13/04/14 00:53:50:449	PLAYA_ANCHA	PAAL012RA_01ID	Corriente Desbal.AI.TOMAS RAMOS	Valor = 200 % (estado High-High)	449
13/04/14 00:53:50:449	PLAYA_ANCHA	PAAL012RA_02_I	Corriente Promedio AI.TOMAS RAMOS(560A)	Valor = 3 A (estado Low)	449
13/04/14 00:53:50:449	PLAYA_ANCHA	PAAL012RA_03_I	Corriente Fase B AI.TOMAS RAMOS(560A)	Valor = 9 A (estado NORMAL)	449
13/04/14 00:53:54:779	PLACERES	PLDE110LI_02AC	Desc.110kV ARR.PLACERES 2	Comando ABRIR fallo, no cambio de estado de CERRAR	79
13/04/14 00:54:00:349	PLAYA_ANCHA	PAAL012RA_01ID	Corriente Desbal.AI.TOMAS RAMOS	Valor = 0 % (estado NORMAL)	349
13/04/14 00:54:00:349	PLAYA_ANCHA	PAAL012RA_03_I	Corriente Fase B AI.TOMAS RAMOS(560A)	Valor = 0 A (estado Low-Low)	349
13/04/14 00:54:00:349	PLAYA_ANCHA	PAAL012RA_02_I	Corriente Promedio AI.TOMAS RAMOS(560A)	Valor = 0 A (estado Low-Low)	349
13/04/14 00:54:01:859	PLACERES	PLDE110LI_02AC		Envio ACKNOWLEDGE STATUS.PLDE110LI_02AC.:COMMAND por burtuzar en CQTXS3	859
13/04/14 00:54:01:859	PLAYA_ANCHA	PAAL012RA_01ID		Envio ACKNOWLEDGE ANALOG.PAAL012RA_01ID.:HILO por burtuzar en CQTXS3	859
13/04/14 00:54:10:549	PLAYA_ANCHA	PAAL012RA_01ID	Corriente Desbal.AI.TOMAS RAMOS	Valor = 200 % (estado High-High)	549
13/04/14 00:54:10:549	PLAYA_ANCHA	PAAL012RA_02_I	Corriente Promedio AI.TOMAS RAMOS(560A)	Valor = 3 A (estado Low)	549
13/04/14 00:54:10:549	PLAYA_ANCHA	PAAL012RA_03_I	Corriente Fase B AI.TOMAS RAMOS(560A)	Valor = 9 A (estado NORMAL)	549
13/04/14 00:54:10:759	PLAYA_ANCHA	PAAL012RA_03_I		Envio ACKNOWLEDGE ANALOG.PAAL012RA_03_I.:HILO por burtuzar en CQTXS3	759
13/04/14 00:54:13:769	PLAYA_ANCHA	PAAL012RA_01ID		Envio ACKNOWLEDGE ANALOG.PAAL012RA_01ID.:HILO por burtuzar en CQTXS2	769
13/04/14 00:54:20:489	PLAYA_ANCHA	PAAL012RA_01ID	Corriente Desbal.AI.TOMAS RAMOS	Valor = 0 % (estado NORMAL)	489
13/04/14 00:54:20:489	PLAYA_ANCHA	PAAL012RA_03_I	Corriente Fase B AI.TOMAS RAMOS(560A)	Valor = 0 A (estado Low-Low)	489
13/04/14 00:54:20:489	PLAYA_ANCHA	PAAL012RA_02_I	Corriente Promedio AI.TOMAS RAMOS(560A)	Valor = 0 A (estado Low-Low)	489
13/04/14 00:54:37:738	PLAYA_ANCHA	PAAL012RA_03_I		Envio ACKNOWLEDGE ANALOG.PAAL012RA_03_I.:HILO por burtuzar en CQTXS2	738
13/04/14 00:54:39:818	SAN_ANTONIO	SAAL012B_01_I	Corriente Fase A AI.BARRANCAS(560A)	Valor = 261 A (estado ROC)	818
13/04/14 00:54:40:628	PLAYA_ANCHA	PAAL012RA_01ID	Corriente Desbal.AI.TOMAS RAMOS	Valor = 200 % (estado High-High)	628
13/04/14 00:54:40:628	PLAYA_ANCHA	PAAL012RA_02_I	Corriente Promedio AI.TOMAS RAMOS(560A)	Valor = 3 A (estado Low)	628
13/04/14 00:54:40:628	PLAYA_ANCHA	PAAL012RA_03_I	Corriente Fase B AI.TOMAS RAMOS(560A)	Valor = 9 A (estado NORMAL)	628
13/04/14 00:54:53:268	PLACERES	PLIN110TR_02AC	Int.110kV TR-2	Envio COMMAND ABRIR por burtuzar en CQTXS3	268
13/04/14 00:54:55:403	PLACERES	PLIN110TR_02AC	Int.110kV TR-2	Comando ABRIR - exitoso	403
13/04/14 00:54:58:218	VALPARAISO	VAIN110TR_02AC	Int.110kV TR-2	Envio COMMAND ABRIR por burtuzar en CQTXS2	218
13/04/14 00:55:00:176	VALPARAISO	VAIN110TR_02AC	Int.110kV TR-2	Comando ABRIR - exitoso	176
13/04/14 00:55:03:958	VALPARAISO	VAIN110TR_01AC	Int.110kV TR-1	Envio COMMAND ABRIR por burtuzar en CQTXS2	958
13/04/14 00:55:04:838	PLACERES	PLIN110TR_01AC	Int.110kV TR-1	Envio COMMAND ABRIR por burtuzar en CQTXS3	838
13/04/14 00:55:06:580	PLACERES	PLIN110TR_01AC	Int.110kV TR-1	Comando ABRIR - exitoso	580
13/04/14 00:55:07:257	VALPARAISO	VAIN110TR_01AC	Int.110kV TR-1	Comando ABRIR - exitoso	257
13/04/14 00:55:08:778	VALPARAISO	VADE110LI_02AC	Desc.110kV ARR.VALPSO.N.2	Envio COMMAND ABRIR por burtuzar en CQTXS2	778
13/04/14 00:55:10:608	PLAYA_ANCHA	PAAL012RA_01ID	Corriente Desbal.AI.TOMAS RAMOS	Valor = 0 % (estado NORMAL)	608
13/04/14 00:55:10:608	PLAYA_ANCHA	PAAL012RA_03_I	Corriente Fase B AI.TOMAS RAMOS(560A)	Valor = 0 A (estado Low-Low)	608
13/04/14 00:55:10:608	PLAYA_ANCHA	PAAL012RA_02_I	Corriente Promedio AI.TOMAS RAMOS(560A)	Valor = 0 A (estado Low-Low)	608
13/04/14 00:55:11:892	VALPARAISO	VADE110LI_02AC	Desc.110kV ARR.VALPSO.N.2	Comando ABRIR - exitoso	892
13/04/14 00:55:12:368	PLACERES	PLDE110LI_02AC	Desc.110kV ARR.PLACERES 2	Envio COMMAND ABRIR por burtuzar en CQTXS3	368
13/04/14 00:55:15:238	VALPARAISO	VADE110LI_01AC	Desc.110kV ARR.VALPSO.N.1	Envio COMMAND CERRAR por burtuzar en CQTXS2	238
13/04/14 00:55:15:582	PLACERES	PLDE110LI_02AC	Desc.110kV ARR.PLACERES 2	Comando ABRIR - exitoso	582
13/04/14 00:55:22:438	PLACERES	PLDE110LI_01AC	Desc.110kV ARR.PLACERES 1	Envio COMMAND CERRAR por burtuzar en CQTXS3	438
13/04/14 00:55:22:950	VALPARAISO	VADE110LI_01AC	Desc.110kV ARR.VALPSO.N.1	Comando CERRAR - exitoso	950
13/04/14 00:55:23:282	PLACERES	PLDE110LI_01AC	Desc.110kV ARR.PLACERES 1	Comando CERRAR - exitoso	282
13/04/14 00:55:29:948	VALPARAISO	VAIN110TR_01AC	Int.110kV TR-1	Envio COMMAND CERRAR por burtuzar en CQTXS2	948
13/04/14 00:55:30:298	PLAYA_ANCHA	PAAL012RA_01ID	Corriente Desbal.AI.TOMAS RAMOS	Valor = 200 % (estado High-High)	298
13/04/14 00:55:30:298	PLAYA_ANCHA	PAAL012RA_02_I	Corriente Promedio AI.TOMAS RAMOS(560A)	Valor = 3 A (estado Low)	298
13/04/14 00:55:30:298	PLAYA_ANCHA	PAAL012RA_03_I	Corriente Fase B AI.TOMAS RAMOS(560A)	Valor = 9 A (estado NORMAL)	298
13/04/14 00:55:32:663	VALPARAISO	VAIN110TR_01AC	Int.110kV TR-1	Comando CERRAR - exitoso	663
13/04/14 00:55:34:898	VALPARAISO	VAIN110TR_02AC	Int.110kV TR-2	Envio COMMAND CERRAR por burtuzar en CQTXS2	898
13/04/14 00:55:35:437	PLACERES	PLIN110TR_02AC	Int.110kV TR-2	Envio COMMAND CERRAR por burtuzar en CQTXS3	437
13/04/14 00:55:37:222	PLACERES	PLIN110TR_02AC	Int.110kV TR-2	Comando CERRAR - exitoso	222
13/04/14 00:55:37:712	VALPARAISO	VAIN110TR_02AC	Int.110kV TR-2	Comando CERRAR - exitoso	712
13/04/14 00:55:41:417	PLACERES	PLIN110TR_01AC	Int.110kV TR-1	Envio COMMAND CERRAR por burtuzar en CQTXS3	417
13/04/14 00:55:43:222	PLACERES	PLIN110TR_01AC	Int.110kV TR-1	Comando CERRAR - exitoso	222
13/04/14 00:55:44:567	PLAYA_ANCHA	PAAL012RA_01ID		Envio ACKNOWLEDGE ANALOG.PAAL012RA_01ID.:HILO por burtuzar en CQTXS2	567
13/04/14 00:55:44:567	PLAYA_ANCHA	PAAL012RA_03_I		Envio ACKNOWLEDGE ANALOG.PAAL012RA_03_I.:HILO por burtuzar en CQTXS2	567
13/04/14 00:55:50:357	PLAYA_ANCHA	PAAL012RA_01ID	Corriente Desbal.AI.TOMAS RAMOS	Valor = 0 % (estado NORMAL)	357
13/04/14 00:55:50:357	PLAYA_ANCHA	PAAL012RA_03_I	Corriente Fase B AI.TOMAS RAMOS(560A)	Valor = 0 A (estado Low-Low)	357
13/04/14 00:55:50:357	PLAYA_ANCHA	PAAL012RA_02_I	Corriente Promedio AI.TOMAS RAMOS(560A)	Valor = 0 A (estado Low-Low)	357
13/04/14 00:56:00:327	PLAYA_ANCHA	PAAL012RA_01ID	Corriente Desbal.AI.TOMAS RAMOS	Valor = 200 % (estado High-High)	327
13/04/14 00:56:00:327	PLAYA_ANCHA	PAAL012RA_02_I	Corriente Promedio AI.TOMAS RAMOS(560A)	Valor = 3 A (estado Low)	327
13/04/14 00:56:00:327	PLAYA_ANCHA	PAAL012RA_03_I	Corriente Fase B AI.TOMAS RAMOS(560A)	Valor = 9 A (estado NORMAL)	327
13/04/14 00:56:06:947	PLAYA_ANCHA	PAIN110TR_01AC	Int.110kV TR-1	Envio COMMAND ABRIR por burtuzar en CQTXS3	947
13/04/14 00:56:07:870	PLAYA_ANCHA	PAIN110TR_01AC	Int.110kV TR-1	Comando ABRIR - exitoso	870
13/04/14 00:56:11:497	PLAYA_ANCHA	PAIN110T2_01AC	Int.110kV TR-2	Envio COMMAND ABRIR por burtuzar en CQTXS3	497
13/04/14 00:56:11:97	PLAYA_ANCHA	PAAL012RA_01ID		Envio ACKNOWLEDGE ANALOG.PAAL012RA_01ID.:HILO por burtuzar en CQTXS2	97
13/04/14 00:56:11:97	PLAYA_ANCHA	PAAL012RA_03_I		Envio ACKNOWLEDGE ANALOG.PAAL012RA_03_I.:HILO por burtuzar en CQTXS2	97
13/04/14 00:56:12:264	PLAYA_ANCHA	PAIN110T2_01AC	Int.110kV TR-2	Comando ABRIR - exitoso	264
13/04/14 00:56:12:357	PLAYA_ANCHA	PAAL012RA_01ID	Corriente Desbal.AI.TOMAS RAMOS	Valor = 0 % (estado NORMAL)	357
13/04/14 00:56:12:357	PLAYA_ANCHA	PAAL012RA_03_I	Corriente Fase B AI.TOMAS RAMOS(560A)	Valor = 0 A (estado Low-Low)	357
13/04/14 00:56:12:357	PLAYA_ANCHA	PAAL012RA_02_I	Corriente Promedio AI.TOMAS RAMOS(560A)	Valor = 0 A (estado Low-Low)	357
13/04/14 00:56:19:997	SAN_ANTONIO	SAAL012B_01_I	Corriente Fase A AI.BARRANCAS(560A)	Valor = 222 A (estado ROC)	997
13/04/14 00:56:22:587	PLAYA_ANCHA	PADE110LI_02AC	Desc.110kV ARR.P.ANCHA N.2	Envio COMMAND ABRIR por burtuzar en CQTXS3	587
13/04/14 00:56:23:467	PLAYA_ANCHA	PADE110LI_02AC	Desc.110kV ARR.P.ANCHA N.2	Comando ABRIR - exitoso	467
13/04/14 00:56:28:927	PLAYA_ANCHA	PADE110LI_01AC	Desc.110kV ARR.P.ANCHA N.1	Envio COMMAND CERRAR por burtuzar en CQTXS3	927
13/04/14 00:56:36:406	PLAYA_ANCHA	PAAL012RA_01ID	Corriente Desbal.AI.TOMAS RAMOS	Valor = 200 % (estado High-High)	406
13/04/14 00:56:36:406	PLAYA_ANCHA	PAAL012RA_02_I	Corriente Promedio AI.TOMAS RAMOS(560A)	Valor = 3 A (estado Low)	406
13/04/14 00:56:36:406	PLAYA_ANCHA	PAAL012RA_03_I	Corriente Fase B AI.TOMAS RAMOS(560A)	Valor = 9 A (estado NORMAL)	406
13/04/14 00:56:37:713	PLAYA_ANCHA	PADE110LI_01AC	Desc.110kV ARR.P.ANCHA N.1	Comando CERRAR - exitoso	713
13/04/14 00:56:39:590	LAGUNA_VERDE	LVRE110DI_61AL	Falla Comunic.Control.ZIV L.V.-A.S.1	Valor = ALARMA (estado anormal)	590
13/04/14 00:56:39:756	SAN_ANTONIO	SAAL012B_01_I	Corriente Fase A AI.BARRANCAS(560A)	Valor = 353 A (estado ROC)	756
13/04/14 00:56:46:926	PLAYA_ANCHA	PAIN110T2_01AC	Int.110kV TR-2	Envio COMMAND CERRAR por burtuzar en CQTXS3	926
13/04/14 00:56:48:334	PLAYA_ANCHA	PAIN110T2_01AC	Int.110kV TR-2	Comando CERRAR - exitoso	334
13/04/14 00:56:55:746	PLAYA_ANCHA	PAIN110TR_01AC	Int.110kV TR-1	Envio COMMAND CERRAR por burtuzar en CQTXS3	746
13/04/14 00:56:56:267	PLAYA_ANCHA	PAIN110TR_01AC	Int.110kV TR-1	Comando CERRAR - exitoso	267
13/04/14 00:57:00:26	PLAYA_ANCHA	PAAL012RA_01ID	Corriente Desbal.AI.TOMAS RAMOS	Valor = 0 % (estado NORMAL)	26
13/04/14 00:57:00:26	PLAYA_ANCHA	PAAL012RA_03_I	Corriente Fase B AI.TOMAS RAMOS(560A)	Valor = 0 A (estado Low-Low)	26
13/04/14 00:57:00:26	PLAYA_ANCHA	PAAL012RA_02_I	Corriente Promedio AI.TOMAS RAMOS(560A)	Valor = 0 A (estado Low-Low)	26
13/04/14 00:57:03:996	PLAYA_ANCHA	PAAL012RA_01ID		Envio ACKNOWLEDGE ANALOG.PAAL012RA_01ID.:HILO por burtuzar en CQTXS3	996
13/04/14 00:57:03:996	PLAYA_ANCHA	PAAL012RA_03_I		Envio ACKNOWLEDGE ANALOG.PAAL012RA_03_I.:HILO por burtuzar en CQTXS3	996
13/04/14 00:57:17:186	PLAYA_ANCHA	PAAL012RA_01ID	Corriente Desbal.AI.TOMAS RAMOS	Valor = 200 % (estado High-High)	186
13/04/14 00:57:17:186	PLAYA_ANCHA	PAAL012RA_02_I	Corriente Promedio AI.TOMAS RAMOS(560A)	Valor = 3 A (estado Low)	186
13/04/14 00:57:17:186	PLAYA_ANCHA	PAAL012RA_03_I	Corriente Fase B AI.TOMAS RAMOS(560A)	Valor = 9 A (estado NORMAL)	186
13/04/14 00:57:34:25	AGUA_SANTA	ASIN110LV201AC	Int.110kV L.VERDE-A.SANTA 2	Envio COMMAND CERRAR por burtuzar en CQTXS2	25
13/04/14 00:57:34:753	AGUA_SANTA	ASIN110LV201AC	Int.110kV L.VERDE-A.SANTA 2	Cambio a estado	753

13/04/14 00:57:34:780	AGUA_SANTA	ASIN110LV201AC	Int.110kV L.VERDE-A.SANTA 2	Comando CERRAR - exitoso	780
13/04/14 00:57:35:127	LAGUNA_VERDE	LVRE110SV_02AL	Falta Tension T/P 110kV L.V-A.S.2	Valor = NORMAL (estado normal)	127
13/04/14 00:57:59:565	SAN_ANTONIO	SAAL012B_01_I	Corriente Fase A AI.BARRANCAS(560A)	Valor = 238 A (estado ROC)	565
13/04/14 00:58:05:505	VALPARAISO	VAI110TR_01AC	Int.110kV TR-1	Envio COMMAND ABRIR por bortuzar en CQTXOS2	505
13/04/14 00:58:06:885	PLAYA_ANCHA	PAAL012RA_01ID	Envio ACKNOWLEDGE ANALOG.PAAL012RA_01ID.:HILO por bortuzar en CQTXOS3	885	
13/04/14 00:58:07:986	VALPARAISO	VAI110TR_01AC	Int.110kV TR-1	Comando ABRIR - exitoso	986
13/04/14 00:58:09:575	SAN_ANTONIO	SAAL012B_01_I	Corriente Fase A AI.BARRANCAS(560A)	Valor = 343 A (estado ROC)	575
13/04/14 00:58:10:555	VALPARAISO	VAI110TR_02AC	Int.110kV TR-2	Envio COMMAND ABRIR por bortuzar en CQTXOS2	555
13/04/14 00:58:13:58	VALPARAISO	VAI110TR_02AC	Int.110kV TR-2	Comando ABRIR - exitoso	58
13/04/14 00:58:16:695	VALPARAISO	VADE110L1_01AC	Desc.110kV ARR.VALPSO.N.1	Envio COMMAND ABRIR por bortuzar en CQTXOS2	695
13/04/14 00:58:18:845	PLAYA_ANCHA	PAI110TR_01AC	Int.110kV TR-1	Envio COMMAND ABRIR por bortuzar en CQTXOS3	845
13/04/14 00:58:19:456	PLAYA_ANCHA	PAI110TR_01AC	Int.110kV TR-1	Comando ABRIR - exitoso	456
13/04/14 00:58:19:859	VALPARAISO	VADE110L1_01AC	Desc.110kV ARR.VALPSO.N.1	Comando ABRIR - exitoso	859
13/04/14 00:58:22:315	PLAYA_ANCHA	PAI110T2_01AC	Int.110kV TR-2	Envio COMMAND ABRIR por bortuzar en CQTXOS3	315
13/04/14 00:58:23:33	PLAYA_ANCHA	PAI110T2_01AC	Int.110kV TR-2	Comando ABRIR - exitoso	33
13/04/14 00:58:25:135	VALPARAISO	VADE110L1_02AC	Desc.110kV ARR.VALPSO.N.2	Envio COMMAND CERRAR por bortuzar en CQTXOS2	135
13/04/14 00:58:28:415	PLAYA_ANCHA	PAAL012RA_01ID	Corriente Desbal.AI.TOMAS RAMOS	Valor = 0 % (estado NORMAL)	415
13/04/14 00:58:28:415	PLAYA_ANCHA	PAAL012RA_03_I	Corriente Fase B AI.TOMAS RAMOS(560A)	Valor = 0 A (estado Low-Low)	415
13/04/14 00:58:28:415	PLAYA_ANCHA	PAAL012RA_02_I	Corriente Promedio AI.TOMAS RAMOS(560A)	Valor = 0 A (estado Low-Low)	415
13/04/14 00:58:31:724	PLAYA_ANCHA	PADE110L1_01AC	Desc.110kV ARR.P.ANCHA.N.1	Envio COMMAND ABRIR por bortuzar en CQTXOS3	724
13/04/14 00:58:32:584	VALPARAISO	VADE110L1_02AC	Desc.110kV ARR.VALPSO.N.2	Comando CERRAR - exitoso	584
13/04/14 00:58:33:84	PLAYA_ANCHA	PADE110L1_01AC	Desc.110kV ARR.P.ANCHA.N.1	Comando ABRIR - exitoso	84
13/04/14 00:58:38:144	VALPARAISO	VAI110TR_02AC	Int.110kV TR-2	Envio COMMAND CERRAR por bortuzar en CQTXOS2	144
13/04/14 00:58:39:454	PLAYA_ANCHA	PADE110L1_02AC	Desc.110kV ARR.P.ANCHA.N.2	Envio COMMAND CERRAR por bortuzar en CQTXOS3	454
13/04/14 00:58:41:490	VALPARAISO	VAI110TR_02AC	Int.110kV TR-2	Comando CERRAR - exitoso	490
13/04/14 00:58:41:534	VALPARAISO	VARE012SV_02AL	Falta Tension BARRA 12kV N.2	Valor = NORMAL (estado normal)	534
13/04/14 00:58:41:844	VALPARAISO	VAI110TR_01AC	Int.110kV TR-1	Envio COMMAND CERRAR por bortuzar en CQTXOS2	844
13/04/14 00:58:41:912	VALPARAISO	VARE110SV_01AL	Opero Rele Bajo Voltaje TR-2	Valor = NORMAL (estado normal)	912
13/04/14 00:58:43:499	VALPARAISO	VAI110TR_01AC	Int.110kV TR-1	Comando CERRAR - exitoso	499
13/04/14 00:58:43:542	VALPARAISO	VARE012SV_01AL	Falta Tension BARRA 12kV N.1	Valor = NORMAL (estado normal)	542
13/04/14 00:58:46:357	VALPARAISO	VARE012UR_02AL	Mal Funcion.Control F4C AI.URUGUAY	Valor = NORMAL (estado normal)	357
13/04/14 00:58:48:264	VALPARAISO	VATR012TR_02_I	Corriente TR-2	Valor = 323.346 A (estado NORMAL)	264
13/04/14 00:58:48:264	VALPARAISO	VAA012UR_08_F	Frecuencia AI.URUGUAY	Valor = 49.98 Hz (estado NORMAL)	264
13/04/14 00:58:48:264	VALPARAISO	VAA012UR_08_I	Corriente Promedio AI.URUGUAY	Valor = 57 A (estado ROC)	264
13/04/14 00:58:48:264	VALPARAISO	VATR110TR_02_P	Potencia Activa TR-2	Valor = 6.24638 MW (estado NORMAL)	264
13/04/14 00:58:48:264	VALPARAISO	VAA012UR_08_I	Corriente Promedio AI.URUGUAY	Valor = 57 A (estado NORMAL)	264
13/04/14 00:58:48:264	VALPARAISO	VAA012UR_08_P	Potencia Activa AI.URUGUAY	Valor = 1.046 MW (estado NORMAL)	264
13/04/14 00:58:48:264	VALPARAISO	VAA012FR_01_F	Frecuencia AI.FRANCIA VIEJO	Valor = 49.96 HZ (estado NORMAL)	264
13/04/14 00:58:48:264	VALPARAISO	VAA012IA_04_F	Frecuencia AI.INDEPENDENCIA	Valor = 49.97 Hz (estado NORMAL)	264
13/04/14 00:58:48:264	VALPARAISO	VAA012IA_04_I	Corriente Promedio AI.INDEPENDENCIA	Valor = 49 A (estado ROC)	264
13/04/14 00:58:48:264	VALPARAISO	VAA012BR_06_I	Corriente Fase B AI.BRASIL (F6)	Valor = 36.427 A (estado NORMAL)	264
13/04/14 00:58:48:264	VALPARAISO	VAA012IA_04_I	Corriente Promedio AI.INDEPENDENCIA	Valor = 49 A (estado NORMAL)	264
13/04/14 00:58:48:264	VALPARAISO	VAA012BR_05_I	Corriente Fase A AI.BRASIL (F6)	Valor = 43.5111 A (estado NORMAL)	264
13/04/14 00:58:48:264	VALPARAISO	VAA012BR_07_I	Corriente Fase C AI.BRASIL (F6)	Valor = 42.1142 A (estado NORMAL)	264
13/04/14 00:58:48:264	VALPARAISO	VARE110DIF21IF	Corriente Falla Fase Lado BT P632 TR-2	Valor = 1700 A (estado ROC)	264
13/04/14 00:58:48:264	VALPARAISO	VAA012P1_06_I	Corriente Fase A AI.PUERTO 1 (F6)	Valor = 55.2846 A (estado NORMAL)	264
13/04/14 00:58:48:264	VALPARAISO	VAA012P1_07_I	Corriente Fase B AI.PUERTO 1 (F6)	Valor = 54.5862 A (estado NORMAL)	264
13/04/14 00:58:48:264	VALPARAISO	VAA012P1_08_I	Corriente Fase C AI.PUERTO 1 (F6)	Valor = 50.6949 A (estado NORMAL)	264
13/04/14 00:58:48:264	VALPARAISO	VABA012BA_02_V	Voltaje BARRA 12 kV N.2 (VM Francia)	Valor = 11.898 kV (estado NORMAL)	264
13/04/14 00:58:48:819	PLAYA_ANCHA	PADE110L1_02AC	Desc.110kV ARR.P.ANCHA.N.2	Comando CERRAR - exitoso	819
13/04/14 00:59:00:534	VALPARAISO	VATR110T1_01_F	Frecuencia TR-1	Valor = 49.92 Hz (estado NORMAL)	534
13/04/14 00:59:00:534	VALPARAISO	VATR012T1_01_V	Voltaje A-B TR-1	Valor = 12.371 KV (estado NORMAL)	534
13/04/14 00:59:00:534	VALPARAISO	VATR012T1_02_V	Voltaje B-C TR-1	Valor = 12.355 KV (estado NORMAL)	534
13/04/14 00:59:00:534	VALPARAISO	VATR012T1_03_V	Voltaje C-A TR-1	Valor = 12.358 KV (estado NORMAL)	534
13/04/14 00:59:00:534	VALPARAISO	VAA012CO_01_F	Frecuencia AI.COLON	Valor = 49.92 Hz (estado NORMAL)	534
13/04/14 00:59:00:534	VALPARAISO	VAA012SU_07_F	Frecuencia AI.SAUCE	Valor = 49.95 Hz (estado NORMAL)	534
13/04/14 00:59:00:534	VALPARAISO	VAA012BR_01_F	Frecuencia AI.BRASIL	Valor = 49.92 Hz (estado NORMAL)	534
13/04/14 00:59:00:534	VALPARAISO	VATR012TR_01IM	Corriente Promedio TR-1	Valor = 284 A (estado NORMAL)	534
13/04/14 00:59:00:534	VALPARAISO	VATR110TR_01_P	Potencia Activa TR-1	Valor = 5.988 MW (estado NORMAL)	534
13/04/14 00:59:00:534	VALPARAISO	VAA012BR_01_I	Corriente Promedio AI.BRASIL	Valor = 49 A (estado ROC)	534
13/04/14 00:59:00:534	VALPARAISO	VAA012CO_02_I	Corriente Promedio AI.COLON	Valor = 104 A (estado ROC)	534
13/04/14 00:59:00:534	VALPARAISO	VAA012NC_01IM	Corriente Promedio AI.TPS	Valor = 41 A (estado NORMAL)	534
13/04/14 00:59:00:534	VALPARAISO	VAA012SU_07_I	Corriente Promedio AI.SAUCE	Valor = 119 A (estado ROC)	534
13/04/14 00:59:00:534	VALPARAISO	VAA012BR_02_I	Corriente Fase A AI.BRASIL	Valor = 51 A (estado NORMAL)	534
13/04/14 00:59:00:534	VALPARAISO	VAA012CO_01_I	Corriente Fase A AI.COLON	Valor = 101 A (estado NORMAL)	534
13/04/14 00:59:00:534	VALPARAISO	VAA012P1_01_F	Frecuencia AI.PUERTO 1	Valor = 49.93 Hz (estado NORMAL)	534
13/04/14 00:59:00:534	VALPARAISO	VAA012P2_01_F	Frecuencia AI.PUERTO 2	Valor = 49.92 Hz (estado NORMAL)	534
13/04/14 00:59:00:534	VALPARAISO	VATR012T1_01VM	Voltaje Promedio TR-1	Valor = 12.361 KV (estado NORMAL)	534
13/04/14 00:59:00:534	VALPARAISO	VAA012NC_01VM	Voltaje Promedio AI.TPS	Valor = 12.37 KV (estado NORMAL)	534
13/04/14 00:59:00:534	VALPARAISO	VAA012P2_06_I	Corriente Promedio AI.PUERTO 2	Valor = 69 A (estado ROC)	534
13/04/14 00:59:00:534	VALPARAISO	VAA012BR_01_I	Corriente Promedio AI.BRASIL	Valor = 49 A (estado NORMAL)	534
13/04/14 00:59:00:534	VALPARAISO	VAA012CO_02_I	Corriente Promedio AI.COLON	Valor = 104 A (estado NORMAL)	534
13/04/14 00:59:00:534	VALPARAISO	VAA012CO_02_P	Potencia Activa AI.COLON	Valor = 2.006 MW (estado NORMAL)	534
13/04/14 00:59:00:534	VALPARAISO	VAA012P1_01_I	Corriente Fase A AI.PUERTO 1	Valor = 53 A (estado NORMAL)	534
13/04/14 00:59:00:534	VALPARAISO	VAA012P1_02_I	Corriente Fase B AI.PUERTO 1	Valor = 57 A (estado NORMAL)	534
13/04/14 00:59:00:534	VALPARAISO	VAA012P1_03_I	Corriente Fase C AI.PUERTO 1	Valor = 58 A (estado NORMAL)	534
13/04/14 00:59:00:534	VALPARAISO	VAA012SU_07_I	Corriente Promedio AI.SAUCE	Valor = 119 A (estado NORMAL)	534
13/04/14 00:59:00:534	VALPARAISO	VAA012SU_07_P	Potencia Activa AI.SAUCE	Valor = 2.225 MW (estado NORMAL)	534
13/04/14 00:59:00:534	VALPARAISO	VABA012BA_01_V	Voltaje BARRA 12 KV N.1	Valor = 12.361 kV (estado NORMAL)	534
13/04/14 00:59:00:534	VALPARAISO	VAA012BR_01_P	Potencia Activa AI.BRASIL	Valor = 1.011 MW (estado NORMAL)	534
13/04/14 00:59:00:534	VALPARAISO	VAA012P1_05_I	Corriente Promedio AI.PUERTO 1	Valor = 56 A (estado NORMAL)	534
13/04/14 00:59:00:534	VALPARAISO	VAA012P2_01_I	Corriente Fase A AI.PUERTO 2	Valor = 69 Amp (estado NORMAL)	534
13/04/14 00:59:00:534	VALPARAISO	VAA012P2_06_I	Corriente Promedio AI.PUERTO 2	Valor = 69 A (estado NORMAL)	534
13/04/14 00:59:00:534	VALPARAISO	VAA012P1_05_P	Potencia Activa AI.PUERTO 1	Valor = 1.149 MW (estado NORMAL)	534
13/04/14 00:59:00:534	VALPARAISO	VAA012P2_06_P	Potencia Activa AI.PUERTO 2	Valor = 1.439 MW (estado NORMAL)	534
13/04/14 00:59:00:534	VALPARAISO	VARE110T1_12AL	Falla Regulador Voltaje CTBC TR-1	Valor = NORMAL (estado normal)	534
13/04/14 00:59:00:534	VALPARAISO	VARE110DIF12IF	Corriente Falla Fase Lado BT P632 TR-1	Valor = 1780 A (estado ROC)	534
13/04/14 00:59:00:534	VALPARAISO	VAA012P2_07_I	Corriente Fase A AI.PUERTO 2 (F6)	Valor = 70.5503 Amp (estado NORMAL)	534
13/04/14 00:59:00:534	VALPARAISO	VAA012P2_08_I	Corriente Fase B AI.PUERTO 2 (F6)	Valor = 72.3462 Amp (estado NORMAL)	534
13/04/14 00:59:00:534	VALPARAISO	VAA012P2_09_I	Corriente Fase C AI.PUERTO 2 (F6)	Valor = 69.7521 Amp (estado NORMAL)	534
13/04/14 00:59:01:44	PLAYA_ANCHA	PAI110T2_01AC	Int.110kV TR-2	Envio COMMAND CERRAR por bortuzar en CQTXOS3	44
13/04/14 00:59:01:692	PLAYA_ANCHA	PAI110T2_01AC	Int.110kV TR-2	Comando CERRAR - exitoso	692
13/04/14 00:59:01:695	PLAYA_ANCHA	PABA110SV_02AL	Falta Tension BARRA 12kV N.2	Valor = NORMAL (estado normal)	695
13/04/14 00:59:02:704	PLACERES	PLIN110TR_01AC	Int.110kV TR-1	Envio COMMAND ABRIR por bortuzar en CQTXOS2	704
13/04/14 00:59:02:730	PLAYA_ANCHA	PARE999BF_09AL	Bloqueo Rele BF por Bajo Volt.Transf.	Valor = NORMAL (estado normal)	730
13/04/14 00:59:02:963	PLAYA_ANCHA	PAARE110SV_04AL	Falta Alim.CA TR-1	Valor = NORMAL (estado normal)	963
13/04/14 00:59:02:970	PLAYA_ANCHA	PAARE012SX_01AL	Falta Tension SS.AA.	Valor = NORMAL (estado normal)	970
13/04/14 00:59:03:803	PLACERES	PLIN110TR_01AC	Int.110kV TR-1	Comando ABRIR - exitoso	803
13/04/14 00:59:04:474	PLAYA_ANCHA	PAI110TR_01AC	Int.110kV TR-1	Envio COMMAND CERRAR por bortuzar en CQTXOS3	474
13/04/14 00:59:04:652	PLAYA_ANCHA	PARE999TC_03AL	Falta Alim.Vca F4C AI.P.ANCHA-T.RAMOS	Valor = NORMAL (estado normal)	652
13/04/14 00:59:05:363	PLAYA_ANCHA	PABA110SV_01AL	Falta Tension BARRA 12kV N.1	Valor = NORMAL (estado normal)	363
13/04/14 00:59:05:369	PLAYA_ANCHA	PAI110TR_01AC	Int.110kV TR-1	Comando CERRAR - exitoso	369
13/04/14 00:59:05:534	PLACERES	PLIN110TR_02AC	Int.110kV TR-2	Envio COMMAND ABRIR por bortuzar en CQTXOS2	534
13/04/14 00:59:05:732	PLAYA_ANCHA	PARE999AL_03AL	Falta Alim.Vca Cont.F4C AI.LA POLVORA	Valor = NORMAL (estado normal)	732
13/04/14 00:59:06:360	PLAYA_ANCHA	PARE999BF_08AL	Bloqueo Rele BF por Bajo Volt.Princ.	Valor = NORMAL (estado normal)	360
13/04/14 00:59:06:878	PLAYA_ANCHA	PARE999TC_03AL	Falta Alim.Vca F4C AI.P.ANCHA-T.RAMOS	Valor = ALARMA (estado anormal)	878
13/04/14 00:59:06:880	PLACERES	PLIN110TR_02AC	Int.110kV TR-2	Comando ABRIR - exitoso	880
13/04/14 00:59:06:884	PLAYA_ANCHA	PARE999AL_03AL	Falta Alim.Vca Cont.F4C AI.LA POLVORA	Valor = ALARMA (estado anormal)	884
13/04/14 00:59:07:394	PLAYA_ANCHA	PATR110T2_01F	Frecuencia TR-2	Valor = 49.94 Hz (estado NORMAL)	394
13/04/14 00:59:07:394	PLAYA_ANCHA	PARE110SV_04AL	Falta Alim.CA TR-1	Valor = ALARMA (estado anormal)	394
13/04/14 00:59:07:394	PLAYA_ANCHA	PATR110T2_01VM	Voltaje Promedio TR-2	Valor = 12.05 kV (estado NORMAL)	394
13/04/14 00:59:07:394	PLAYA_ANCHA	PAAL012RA_01ID	Corriente Desbal.AI.TOMAS RAMOS	Valor = 200 % (estado High-High)	394
13/04/14 00:59:07:394	PLAYA_ANCHA	PAAL012RA_02_I	Corriente Promedio AI.TOMAS RAMOS(560A)	Valor = 3 A (estado Low)	394
13/04/14 00:59:07:394	PLAYA_ANCHA	PAAL012RA_03_I	Corriente Fase B AI.TOMAS RAMOS(560A)	Valor = 9 A (estado NORMAL)	394
13/04/14 00:59:07:511	PLAYA_ANCHA	PARE110SV_04AL	Falta Alim.CA TR-1	Valor = NORMAL (estado normal)	511
13/04/14 00:59:08:200	LAGUNA_VERDE	LVRE110DI_61AL	Falla Comunic.Control.ZIV L.V-A.S.1	Valor = NORMAL (estado normal)	200
13/04/14 00:59:09:243	PLAYA_ANCHA	PARE999TC_03AL	Falta Alim.Vca F4C AI.P.ANCHA-T.RAMOS	Valor = NORMAL (estado normal)	243
13/04/14 00:59:09:298	PLAYA_ANCHA	PARE999AL_03AL	Falta Alim.Vca Cont.F4C AI.LA POLVORA	Valor = NORMAL (estado normal)	298

13/04/14 00:59:10:574	PLAYA_ANCHA	PAAL012PA_01_I	Corriente Fase A AI.PACIFICO(560A)	Valor = 294 A (estado ROC)	574
13/04/14 00:59:10:574	PLAYA_ANCHA	PAAL012PA_02_I	Corriente Fase B AI.PACIFICO(560A)	Valor = 245 A (estado ROC)	574
13/04/14 00:59:10:574	PLAYA_ANCHA	PAAL012PA_03_I	Corriente Fase C AI.PACIFICO(560A)	Valor = 269 A (estado ROC)	574
13/04/14 00:59:10:574	PLAYA_ANCHA	PAAL012LP_01_I	Corriente Fase A AI.LA POLVORA(560A)	Valor = 140 A (estado ROC)	574
13/04/14 00:59:10:574	PLAYA_ANCHA	PAAL012LP_02_I	Corriente Fase B AI.LA POLVORA(560A)	Valor = 128 A (estado ROC)	574
13/04/14 00:59:10:574	PLAYA_ANCHA	PAAL012LP_03_I	Corriente Fase C AI.LA POLVORA(560A)	Valor = 138 A (estado ROC)	574
13/04/14 00:59:10:574	PLAYA_ANCHA	PAAL012PA_01FP	Factor de Potencia AI.PACIFICO	Valor = -98.94 % (estado NORMAL)	574
13/04/14 00:59:10:574	PLAYA_ANCHA	PAAL012PA_01IM	Corriente Promedio AI.PACIFICO(560A)	Valor = 269 A (estado ROC)	574
13/04/14 00:59:10:574	PLAYA_ANCHA	PAAL012AL_01_I	Corriente Fase A AI.PLAYA ANCHA(560A)	Valor = 136 A (estado ROC)	574
13/04/14 00:59:10:574	PLAYA_ANCHA	PAAL012AL_02_I	Corriente Fase B AI.PLAYA ANCHA(560A)	Valor = 135 A (estado ROC)	574
13/04/14 00:59:10:574	PLAYA_ANCHA	PAAL012AL_03_I	Corriente Fase C AI.PLAYA ANCHA(560A)	Valor = 134 A (estado ROC)	574
13/04/14 00:59:10:574	PLAYA_ANCHA	PAAL012PA_01_I	Corriente Fase A AI.PACIFICO(560A)	Valor = 294 A (estado NORMAL)	574
13/04/14 00:59:10:574	PLAYA_ANCHA	PAAL012PA_02_I	Corriente Fase B AI.PACIFICO(560A)	Valor = 245 A (estado NORMAL)	574
13/04/14 00:59:10:574	PLAYA_ANCHA	PAAL012PA_03_I	Corriente Fase C AI.PACIFICO(560A)	Valor = 269 A (estado NORMAL)	574
13/04/14 00:59:10:574	PLAYA_ANCHA	PAAL012LP_02IM	Corriente Promedio AI.LA POLVORA(560A)	Valor = 135 A (estado ROC)	574
13/04/14 00:59:10:574	PLAYA_ANCHA	PAAL012AL_01IM	Corriente Promedio AI.PLAYA ANCHA(560A)	Valor = 135 A (estado ROC)	574
13/04/14 00:59:10:574	PLAYA_ANCHA	PAAL012LP_01_I	Corriente Fase A AI.LA POLVORA(560A)	Valor = 140 A (estado NORMAL)	574
13/04/14 00:59:10:574	PLAYA_ANCHA	PAAL012LP_02_I	Corriente Fase B AI.LA POLVORA(560A)	Valor = 128 A (estado NORMAL)	574
13/04/14 00:59:10:574	PLAYA_ANCHA	PAAL012LP_03_I	Corriente Fase C AI.LA POLVORA(560A)	Valor = 138 A (estado NORMAL)	574
13/04/14 00:59:10:574	PLAYA_ANCHA	PAAL012PA_01IM	Corriente Promedio AI.PACIFICO(560A)	Valor = 269 A (estado NORMAL)	574
13/04/14 00:59:10:574	PLAYA_ANCHA	PAAL012AL_01_I	Corriente Fase A AI.PLAYA ANCHA(560A)	Valor = 136 A (estado NORMAL)	574
13/04/14 00:59:10:574	PLAYA_ANCHA	PAAL012AL_02_I	Corriente Fase B AI.PLAYA ANCHA(560A)	Valor = 135 A (estado NORMAL)	574
13/04/14 00:59:10:574	PLAYA_ANCHA	PAAL012AL_03_I	Corriente Fase C AI.PLAYA ANCHA(560A)	Valor = 134 A (estado NORMAL)	574
13/04/14 00:59:10:574	PLAYA_ANCHA	PAAL012LP_02IM	Corriente Promedio AI.LA POLVORA(560A)	Valor = 135 A (estado NORMAL)	574
13/04/14 00:59:10:574	PLAYA_ANCHA	PAAL012AL_01IM	Corriente Promedio AI.PLAYA ANCHA(560A)	Valor = 135 A (estado NORMAL)	574
13/04/14 00:59:10:794	PLACERES	PLDE110LI_01AC	Desc.110kV ARR.PLACERES 1	Envio COMMAND ABRIR por burtuzar en CQTXS2	794
13/04/14 00:59:11:614	VALPARAISO	VVAL012FR_03_I	Corriente Promedio AI.FRANCIA (C)	Valor = 62 A (estado ROC)	614
13/04/14 00:59:11:614	VALPARAISO	VVAL012ER_01IM	Corriente Promedio AI.ERAZURIZ	Valor = 24 A (estado NORMAL)	614
13/04/14 00:59:11:614	VALPARAISO	VVAL012FR_01_I	Corriente Fase A AI.FRANCIA (C)	Valor = 61 A (estado NORMAL)	614
13/04/14 00:59:11:614	VALPARAISO	VVAL012FR_04_I	Corriente Fase C AI.FRANCIA (C)	Valor = 62 A (estado NORMAL)	614
13/04/14 00:59:11:614	VALPARAISO	VVAL012FR_03_I	Corriente Promedio AI.FRANCIA (C)	Valor = 62 A (estado NORMAL)	614
13/04/14 00:59:11:614	VALPARAISO	VVAL012FR_03_P	Potencia Activa AI.FRANCIA (C)	Valor = 1.255 MW (estado NORMAL)	614
13/04/14 00:59:12:244	PLAYA_ANCHA	PARE999TC_02AL	Op.Cargador de Baterías	Valor = NORMAL (estado normal)	244
13/04/14 00:59:13:796	PLACERES	PLDE110LI_01AC	Desc.110kV ARR.PLACERES 1	Comando ABRIR - exitoso	796
13/04/14 00:59:14:164	PLAYA_ANCHA	PATRO12T1_01F	Frecuencia TR-1	Valor = 49.93 Hz (estado NORMAL)	164
13/04/14 00:59:14:164	PLAYA_ANCHA	PATRO12T1_01 V	Voltaje A-B TR-1	Valor = 12.337 kV (estado NORMAL)	164
13/04/14 00:59:14:164	PLAYA_ANCHA	PATRO12T1_01VM	Voltaje Promedio TR-1	Valor = 12.348 kV (estado NORMAL)	164
13/04/14 00:59:14:164	PLAYA_ANCHA	PATRO12T1_01FP	Factor de Potencia TR-1	Valor = -89.32 % (estado NORMAL)	164
13/04/14 00:59:14:164	PLAYA_ANCHA	PAAL012RA_01F	Frecuencia AI.TOMAS RAMOS	Valor = 49.93 Hz (estado NORMAL)	164
13/04/14 00:59:14:164	PLAYA_ANCHA	PAAL012RA_01ID	Corriente Desbal.AI.TOMAS RAMOS	Valor = 3 % (estado NORMAL)	164
13/04/14 00:59:14:164	PLAYA_ANCHA	PAAL012RA_01_I	Corriente Fase A AI.TOMAS RAMOS(560A)	Valor = 110 A (estado ROC)	164
13/04/14 00:59:14:164	PLAYA_ANCHA	PAAL012RA_03_I	Corriente Fase B AI.TOMAS RAMOS(560A)	Valor = 113 A (estado ROC)	164
13/04/14 00:59:14:164	PLAYA_ANCHA	PAAL012RA_04_I	Corriente Fase C AI.TOMAS RAMOS(560A)	Valor = 115 A (estado ROC)	164
13/04/14 00:59:14:164	PLAYA_ANCHA	PARE110DIF08I	Corriente Falla Fase Lado BT P632 TR-1	Valor = 924 A (estado ROC)	164
13/04/14 00:59:14:164	PLAYA_ANCHA	PAAL012RA_02_I	Corriente Promedio AI.TOMAS RAMOS(560A)	Valor = 113 A (estado ROC)	164
13/04/14 00:59:14:164	PLAYA_ANCHA	PAAL012RA_01_I	Corriente Fase A AI.TOMAS RAMOS(560A)	Valor = 110 A (estado NORMAL)	164
13/04/14 00:59:14:164	PLAYA_ANCHA	PAAL012RA_04_I	Corriente Fase C AI.TOMAS RAMOS(560A)	Valor = 115 A (estado NORMAL)	164
13/04/14 00:59:14:164	PLAYA_ANCHA	PAAL012RA_02_I	Corriente Promedio AI.TOMAS RAMOS(560A)	Valor = 113 A (estado NORMAL)	164
13/04/14 00:59:17:54	PLAYA_ANCHA	PAAL012PA_01_I	Corriente Fase A AI.PACIFICO(560A)	Valor = 97 A (estado ROC)	54
13/04/14 00:59:17:54	PLAYA_ANCHA	PAAL012PA_02_I	Corriente Fase B AI.PACIFICO(560A)	Valor = 93 A (estado ROC)	54
13/04/14 00:59:17:54	PLAYA_ANCHA	PAAL012PA_03_I	Corriente Fase C AI.PACIFICO(560A)	Valor = 97 A (estado ROC)	54
13/04/14 00:59:17:54	PLAYA_ANCHA	PAAL012PA_01IM	Corriente Promedio AI.PACIFICO(560A)	Valor = 96 A (estado ROC)	54
13/04/14 00:59:18:574	PLACERES	PLDE110LI_02AC	Desc.110kV ARR.PLACERES 2	Envio COMMAND CERRAR por burtuzar en CQTXS2	574
13/04/14 00:59:20:616	PLACERES	PLDE110LI_02AC	Desc.110kV ARR.PLACERES 2	Comando CERRAR - exitoso	616
13/04/14 00:59:26:34	PLACERES	PLIN110TR_02AC	Int.110kV TR-2	Envio COMMAND CERRAR por burtuzar en CQTXS2	34
13/04/14 00:59:27:317	PLACERES	PLIN110TR_02AC	Int.110kV TR-2	Comando CERRAR - exitoso	317
13/04/14 00:59:27:325	PLACERES	PLRE012BA_02AL	Falta Tension BARRA 12KV N.2	Valor = NORMAL (estado normal)	325
13/04/14 00:59:28:381	PLACERES	PLRE012OS_07AL	Mal Funcion.Control F6 AI.S.OSSA	Valor = ALARMA (estado anormal)	381
13/04/14 00:59:29:423	PLACERES	PLIN110TR_01AC	Int.110kV TR-1	Envio COMMAND CERRAR por burtuzar en CQTXS2	423
13/04/14 00:59:30:273	PLACERES	PLTR012TR_02_I	Corriente TR-2(1440A)	Valor = 213 A (estado NORMAL)	273
13/04/14 00:59:30:310	PLACERES	PLRE999SV_05AL	Falta Vca/Falla Calefactor Gab.TR-1	Valor = NORMAL (estado normal)	310
13/04/14 00:59:30:320	PLACERES	PLIN012BC_03AC	Int.12kV BCO.COND.3	Cambio espontaneo a estado CERRAR (estado normal)	320
13/04/14 00:59:30:321	PLACERES	PLIN012BC_02AC	Int.12kV BCO.COND.2	Cambio espontaneo a estado CERRAR (estado normal)	321
13/04/14 00:59:30:322	PLACERES	PLRE012SX_02AL	Falta Tension SS.AA.	Valor = NORMAL (estado normal)	322
13/04/14 00:59:30:333	PLACERES	PLRE999TC_01AL	Falla en Cargador de Baterías	Valor = NORMAL (estado normal)	333
13/04/14 00:59:30:333	PLACERES	PLIN012BC_03AC	Int.12kV BCO.COND.3	Cambio espontaneo a estado ABRIR (estado anormal)	333
13/04/14 00:59:30:350	PLACERES	PLRE012BA_01AL	Falta Tension BARRA 12KV N.1	Valor = NORMAL (estado normal)	350
13/04/14 00:59:30:353	PLACERES	PLIN110TR_01AC	Int.110kV TR-1	Comando CERRAR - exitoso	353
13/04/14 00:59:31:88	PLACERES	PLRE012OS_07AL	Mal Funcion.Control F6 AI.S.OSSA	Valor = NORMAL (estado normal)	88
13/04/14 00:59:32:873	PLACERES	PLTR012TR_01_I	Corriente TR-1(1600A)	Valor = 367 A (estado NORMAL)	873
13/04/14 00:59:32:873	PLACERES	PLAL012OS_01_I	Corriente Fase A AI.S.OSSA(600A)	Valor = 24 A (estado ROC)	873
13/04/14 00:59:32:873	PLACERES	PLAL012OS_02_I	Corriente Fase B AI.S.OSSA(600A)	Valor = 23 A (estado ROC)	873
13/04/14 00:59:32:873	PLACERES	PLAL012OS_03_I	Corriente Fase C AI.S.OSSA(600A)	Valor = 26 A (estado ROC)	873
13/04/14 00:59:32:873	PLACERES	PLAL012OS_01IM	Corriente Promedio AI.S.OSSA(600A)	Valor = 24 A (estado ROC)	873
13/04/14 00:59:32:873	PLACERES	PLAL012OS_01_I	Corriente Fase A AI.S.OSSA(600A)	Valor = 24 A (estado NORMAL)	873
13/04/14 00:59:32:873	PLACERES	PLAL012OS_02_I	Corriente Fase B AI.S.OSSA(600A)	Valor = 23 A (estado NORMAL)	873
13/04/14 00:59:32:873	PLACERES	PLAL012OS_03_I	Corriente Fase C AI.S.OSSA(600A)	Valor = 26 A (estado NORMAL)	873
13/04/14 00:59:32:873	PLACERES	PLAL012AS_01IM	Corriente Promedio AI.A.SANTA(600A)	Valor = 199 A (estado ROC)	873
13/04/14 00:59:32:873	PLACERES	PLAL012OS_01IM	Corriente Promedio AI.S.OSSA(600A)	Valor = 24 A (estado NORMAL)	873
13/04/14 00:59:32:873	PLACERES	PLAL012AS_01_I	Corriente Fase Ro(A) AI.A.SANTA(600A)	Valor = 204 A (estado ROC)	873
13/04/14 00:59:32:873	PLACERES	PLAL012AS_02_I	Corriente Fase Bi(B) AI.A.SANTA(600A)	Valor = 198 A (estado ROC)	873
13/04/14 00:59:32:873	PLACERES	PLAL012AS_03_I	Corriente Fase Az(C) AI.A.SANTA(600A)	Valor = 193 A (estado ROC)	873
13/04/14 00:59:32:873	PLACERES	PLAL012AS_01IM	Corriente Promedio AI.A.SANTA(600A)	Valor = 199 A (estado NORMAL)	873
13/04/14 00:59:32:873	PLACERES	PLAL012AS_01_I	Corriente Fase Ro(A) AI.A.SANTA(600A)	Valor = 204 A (estado NORMAL)	873
13/04/14 00:59:32:873	PLACERES	PLAL012AS_02_I	Corriente Fase Bi(B) AI.A.SANTA(600A)	Valor = 198 A (estado NORMAL)	873
13/04/14 00:59:32:873	PLACERES	PLAL012AS_03_I	Corriente Fase Az(C) AI.A.SANTA(600A)	Valor = 193 A (estado NORMAL)	873
13/04/14 00:59:32:873	PLACERES	PLBA012BA_02_V	Voltaje BARRA 12kV N.2(VM A.SANTA)	Valor = 11.74 KV (estado NORMAL)	873
13/04/14 00:59:35:923	PLACERES	PLAL012PC_01IM	Corriente Promedio AI.PLACILLA(560A)	Valor = 73 A (estado ROC)	923
13/04/14 00:59:35:923	PLACERES	PLAL012PC_01_I	Corriente Fase Ro(A) AI.PLACILLA(560A)	Valor = 74 A (estado ROC)	923
13/04/14 00:59:35:923	PLACERES	PLAL012PC_02_I	Corriente Fase Bi(B) AI.PLACILLA(560A)	Valor = 72 A (estado ROC)	923
13/04/14 00:59:35:923	PLACERES	PLAL012PC_03_I	Corriente Fase Az(C) AI.PLACILLA(560A)	Valor = 73 A (estado ROC)	923
13/04/14 00:59:35:923	PLACERES	PLAL012PC_01IM	Corriente Promedio AI.PLACILLA(560A)	Valor = 73 A (estado NORMAL)	923
13/04/14 00:59:35:923	PLACERES	PLAL012PC_01_I	Corriente Fase Ro(A) AI.PLACILLA(560A)	Valor = 74 A (estado NORMAL)	923
13/04/14 00:59:35:923	PLACERES	PLAL012PC_02_I	Corriente Fase Bi(B) AI.PLACILLA(560A)	Valor = 72 A (estado NORMAL)	923
13/04/14 00:59:35:923	PLACERES	PLAL012PC_03_I	Corriente Fase Az(C) AI.PLACILLA(560A)	Valor = 73 A (estado NORMAL)	923
13/04/14 00:59:39:653	PLACERES	PLAL012PO_01_I	Corriente Fase A AI.POLANCO(560A)	Valor = 115 A (estado ROC)	653
13/04/14 00:59:39:653	PLACERES	PLAL012PO_03_I	Corriente Fase C AI.POLANCO(560A)	Valor = 110 A (estado ROC)	653
13/04/14 00:59:39:653	PLACERES	PLAL012PL_01_I	Corriente Fase A AI.PLACERES(560A)	Valor = 113 A (estado ROC)	653
13/04/14 00:59:39:653	PLACERES	PLAL012PL_02_I	Corriente Fase B AI.PLACERES(560A)	Valor = 105 A (estado ROC)	653
13/04/14 00:59:39:653	PLACERES	PLAL012PL_03_I	Corriente Fase C AI.PLACERES(560A)	Valor = 106 A (estado ROC)	653
13/04/14 00:59:39:653	PLACERES	PLAL012PO_02_I	Corriente Fase B AI.POLANCO(560A)	Valor = 123 A (estado ROC)	653
13/04/14 00:59:39:653	PLACERES	PLAL012PO_01IM	Corriente Promedio AI.POLANCO(560A)	Valor = 116 A (estado ROC)	653
13/04/14 00:59:39:653	PLACERES	PLAL012PL_01IM	Corriente Promedio AI.PLACERES(560A)	Valor = 108 A (estado ROC)	653
13/04/14 00:59:39:653	PLACERES	PLAL012PO_01_I	Corriente Fase A AI.POLANCO(560A)	Valor = 115 A (estado NORMAL)	653
13/04/14 00:59:39:653	PLACERES	PLAL012PO_03_I	Corriente Fase C AI.POLANCO(560A)	Valor = 110 A (estado NORMAL)	653
13/04/14 00:59:39:653	PLACERES	PLAL012PL_01_I	Corriente Fase A AI.PLACERES(560A)	Valor = 113 A (estado NORMAL)	653
13/04/14 00:59:39:653	PLACERES	PLAL012PL_02_I	Corriente Fase B AI.PLACERES(560A)	Valor = 105 A (estado NORMAL)	653
13/04/14 00:59:39:653	PLACERES	PLAL012PL_03_I	Corriente Fase C AI.PLACERES(560A)	Valor = 106 A (estado NORMAL)	653
13/04/14 00:59:39:653	PLACERES	PLAL012PO_02_I	Corriente Fase B AI.POLANCO(560A)	Valor = 123 A (estado NORMAL)	653
13/04/14 00:59:39:653	PLACERES	PLAL012PO_01IM	Corriente Promedio AI.POLANCO(560A)	Valor = 116 A (estado NORMAL)	653
13/04/14 00:59:39:653	PLACERES	PLAL012PL_01IM	Corriente Promedio AI.PLACERES(560A)	Valor = 108 A (estado NORMAL)	653
13/04/14 00:59:42:853	PLACERES	PLAL012BN_01_I	Corriente Fase A AI.BARON(560A)	Valor = 167 A (estado ROC)	853
13/04/14 00:59:42:853	PLACERES	PLAL012BN_02_I	Corriente Fase B AI.BARON(560A)	Valor = 167 A (estado ROC)	853
13/04/14 00:59:42:853	PLACERES	PLAL012BN_03_I	Corriente Fase C AI.BARON(560A)	Valor = 163 A (estado ROC)	853
13/04/14 00:59:42:853	PLACERES	PLAL012BN_01IM	Corriente Promedio AI.BARON(560A)	Valor = 166 A (estado ROC)	853
13/04/14 00:59:42:853	PLACERES	PLAL012BN_01_I	Corriente Fase A AI.BARON(560A)	Valor = 167 A (estado NORMAL)	853
13/04/14 00:59:42:853	PLACERES	PLAL012BN_02_I	Corriente Fase B AI.BARON(560A)	Valor = 167 A (estado NORMAL)	853
13/04/14 00:59:42:853	PLACERES	PLAL012BN_03_I	Corriente Fase C AI.BARON(560A)	Valor = 163 A (estado NORMAL)	853

13/04/14 00:59:42:853	PLACERES	PLAL012AS_01IM	Corriente Promedio A.I.A.SANTA(600A)	Valor = 126 A (estado ROC)	853
13/04/14 00:59:42:853	PLACERES	PLAL012BN_01IM	Corriente Promedio A.I.BARON(560A)	Valor = 166 A (estado NORMAL)	853
13/04/14 00:59:42:853	PLACERES	PLAL012AS_01 I	Corriente Fase Ro(A) A.I.A.SANTA(600A)	Valor = 126 A (estado ROC)	853
13/04/14 00:59:42:853	PLACERES	PLAL012AS_02 I	Corriente Fase Bi(B) A.I.A.SANTA(600A)	Valor = 128 A (estado ROC)	853
13/04/14 00:59:42:853	PLACERES	PLAL012AS_03 I	Corriente Fase Az(C) A.I.A.SANTA(600A)	Valor = 125 A (estado ROC)	853
13/04/14 00:59:42:853	PLACERES	PLBA012BA_01 V	Voltaje BARRA 12KV N.1(VM BARON)	Valor = 12.237 KV (estado NORMAL)	853
13/04/14 00:59:43:805	PLACERES	PLRE012PC_03AL	Mal Funcion.Control F6 AI.PLACILLA	Valor = ALARMA (estado anormal)	805
13/04/14 00:59:44:739	PLACERES	PLRE999NC_04AL	Falla Regulador Voltaje CTBC TR-1	Valor = NORMAL (estado normal)	739
13/04/14 00:59:46:232	PLACERES	PLRE012PC_03AL	Mal Funcion.Control F6 AI.PLACILLA	Valor = NORMAL (estado normal)	232
13/04/14 01:00:04:710	PLACERES	PLIN012BC_03AL	C.AUT.BCO:Int.BCO.1 No Opero	Valor = ALARMA (estado anormal)	710
13/04/14 01:00:04:710	PLACERES	PLSO012BC_01MA	Estado Control BCO.COND.1	Cambio espontaneo a estado DESCONNECT. (estado anormal)	710
13/04/14 01:00:16:740	PLAYA_ANCHA	PAINO12BC_01AL	C.AUT.BCO:Int.12KV BCO.1 No Opero	Valor = NORMAL (estado normal)	740
13/04/14 01:00:18:733	PLACERES	PLAL012AS_01IM		Enviado ACKNOWLEDGE ANALOG.PLAL012AS_01IM.:ROC por bortuzar en CQTXOS2	733
13/04/14 01:00:18:733	PLACERES	PLAL012AS_01 I		Enviado ACKNOWLEDGE ANALOG.PLAL012AS_01 I.:ROC por bortuzar en CQTXOS2	733
13/04/14 01:00:18:733	PLACERES	PLAL012AS_02 I		Enviado ACKNOWLEDGE ANALOG.PLAL012AS_02 I.:ROC por bortuzar en CQTXOS2	733
13/04/14 01:00:18:733	PLACERES	PLAL012AS_03 I		Enviado ACKNOWLEDGE ANALOG.PLAL012AS_03 I.:ROC por bortuzar en CQTXOS2	733
13/04/14 01:00:18:733	PLACERES	PLAL012BN_01IM		Enviado ACKNOWLEDGE ANALOG.PLAL012BN_01IM.:ROC por bortuzar en CQTXOS2	733
13/04/14 01:00:18:733	PLACERES	PLAL012BN_01 I		Enviado ACKNOWLEDGE ANALOG.PLAL012BN_01 I.:ROC por bortuzar en CQTXOS2	733
13/04/14 01:00:18:733	PLACERES	PLAL012BN_02 I		Enviado ACKNOWLEDGE ANALOG.PLAL012BN_02 I.:ROC por bortuzar en CQTXOS2	733
13/04/14 01:00:18:733	PLACERES	PLAL012BN_03 I		Enviado ACKNOWLEDGE ANALOG.PLAL012BN_03 I.:ROC por bortuzar en CQTXOS2	733
13/04/14 01:00:18:733	PLACERES	PLAL012PO_01IM		Enviado ACKNOWLEDGE ANALOG.PLAL012PO_01IM.:ROC por bortuzar en CQTXOS2	733
13/04/14 01:00:18:733	PLACERES	PLAL012PO_03 I		Enviado ACKNOWLEDGE ANALOG.PLAL012PO_03 I.:ROC por bortuzar en CQTXOS2	733
13/04/14 01:00:18:743	PLACERES	PLAL012PC_01IM		Enviado ACKNOWLEDGE ANALOG.PLAL012PC_01IM.:ROC por bortuzar en CQTXOS2	743
13/04/14 01:00:18:743	PLACERES	PLAL012PC_02 I		Enviado ACKNOWLEDGE ANALOG.PLAL012PC_02 I.:ROC por bortuzar en CQTXOS2	743
13/04/14 01:00:18:743	PLACERES	PLAL012PC_03 I		Enviado ACKNOWLEDGE ANALOG.PLAL012PC_03 I.:ROC por bortuzar en CQTXOS2	743
13/04/14 01:00:18:743	PLACERES	PLAL012PL_01IM		Enviado ACKNOWLEDGE ANALOG.PLAL012PL_01IM.:ROC por bortuzar en CQTXOS2	743
13/04/14 01:00:18:743	PLACERES	PLAL012PL_01 I		Enviado ACKNOWLEDGE ANALOG.PLAL012PL_01 I.:ROC por bortuzar en CQTXOS2	743
13/04/14 01:00:18:743	PLACERES	PLAL012PL_02 I		Enviado ACKNOWLEDGE ANALOG.PLAL012PL_02 I.:ROC por bortuzar en CQTXOS2	743
13/04/14 01:00:18:743	PLACERES	PLAL012PL_03 I		Enviado ACKNOWLEDGE ANALOG.PLAL012PL_03 I.:ROC por bortuzar en CQTXOS2	743
13/04/14 01:00:18:743	PLACERES	PLAL012PO_01 I		Enviado ACKNOWLEDGE ANALOG.PLAL012PO_01 I.:ROC por bortuzar en CQTXOS2	743
13/04/14 01:00:18:743	PLACERES	PLAL012PO_02 I		Enviado ACKNOWLEDGE ANALOG.PLAL012PO_02 I.:ROC por bortuzar en CQTXOS2	743
13/04/14 01:00:23:53	PLACERES	PLAL012OS_01IM		Enviado ACKNOWLEDGE ANALOG.PLAL012OS_01IM.:ROC por bortuzar en CQTXOS2	53
13/04/14 01:00:23:53	PLACERES	PLAL012OS_01 I		Enviado ACKNOWLEDGE ANALOG.PLAL012OS_01 I.:ROC por bortuzar en CQTXOS2	53
13/04/14 01:00:23:53	PLACERES	PLAL012OS_02 I		Enviado ACKNOWLEDGE ANALOG.PLAL012OS_02 I.:ROC por bortuzar en CQTXOS2	53
13/04/14 01:00:23:53	PLACERES	PLAL012OS_03 I		Enviado ACKNOWLEDGE ANALOG.PLAL012OS_03 I.:ROC por bortuzar en CQTXOS2	53
13/04/14 01:00:23:53	PLACERES	PLAL012PC_01 I		Enviado ACKNOWLEDGE ANALOG.PLAL012PC_01 I.:ROC por bortuzar en CQTXOS2	53
13/04/14 01:00:23:53	PLAYA_ANCHA	PAAL012PA_01IM		Enviado ACKNOWLEDGE ANALOG.PAAL012PA_01IM.:ROC por bortuzar en CQTXOS2	53
13/04/14 01:00:23:53	PLAYA_ANCHA	PAAL012PA_02 I		Enviado ACKNOWLEDGE ANALOG.PAAL012PA_02 I.:ROC por bortuzar en CQTXOS2	53
13/04/14 01:00:23:53	PLAYA_ANCHA	PAAL012PA_03 I		Enviado ACKNOWLEDGE ANALOG.PAAL012PA_03 I.:ROC por bortuzar en CQTXOS2	53
13/04/14 01:00:23:53	PLAYA_ANCHA	PAAL012AL_01IM		Enviado ACKNOWLEDGE ANALOG.PAAL012AL_01IM.:ROC por bortuzar en CQTXOS2	63
13/04/14 01:00:23:53	PLAYA_ANCHA	PAAL012LP_01 I		Enviado ACKNOWLEDGE ANALOG.PAAL012LP_01 I.:ROC por bortuzar en CQTXOS2	63
13/04/14 01:00:23:53	PLAYA_ANCHA	PAAL012LP_02IM		Enviado ACKNOWLEDGE ANALOG.PAAL012LP_02IM.:ROC por bortuzar en CQTXOS2	63
13/04/14 01:00:23:53	PLAYA_ANCHA	PAAL012LP_02 I		Enviado ACKNOWLEDGE ANALOG.PAAL012LP_02 I.:ROC por bortuzar en CQTXOS2	63
13/04/14 01:00:23:53	PLAYA_ANCHA	PAAL012LP_03 I		Enviado ACKNOWLEDGE ANALOG.PAAL012LP_03 I.:ROC por bortuzar en CQTXOS2	63
13/04/14 01:00:23:53	PLAYA_ANCHA	PAAL012PA_01 I		Enviado ACKNOWLEDGE ANALOG.PAAL012PA_01 I.:ROC por bortuzar en CQTXOS2	63
13/04/14 01:00:23:53	PLAYA_ANCHA	PAAL012RA_01 I		Enviado ACKNOWLEDGE ANALOG.PAAL012RA_01 I.:ROC por bortuzar en CQTXOS2	63
13/04/14 01:00:23:53	PLAYA_ANCHA	PAAL012RA_03 I		Enviado ACKNOWLEDGE ANALOG.PAAL012RA_03 I.:ROC por bortuzar en CQTXOS2	63
13/04/14 01:00:23:53	PLAYA_ANCHA	PAAL012RA_04 I		Enviado ACKNOWLEDGE ANALOG.PAAL012RA_04 I.:ROC por bortuzar en CQTXOS2	63
13/04/14 01:00:23:53	PLAYA_ANCHA	PAARE110DIF08IF		Enviado ACKNOWLEDGE ANALOG.PAARE110DIF08IF.:ROC por bortuzar en CQTXOS2	63
13/04/14 01:00:23:53	VALPARAISO	VAAL012FR_03 I		Enviado ACKNOWLEDGE ANALOG.VAAL012FR_03 I.:ROC por bortuzar en CQTXOS2	63
13/04/14 01:00:24:933	PLAYA_ANCHA	PAAL012AL_01 I		Enviado ACKNOWLEDGE ANALOG.PAAL012AL_01 I.:ROC por bortuzar en CQTXOS2	933
13/04/14 01:00:24:933	PLAYA_ANCHA	PAAL012AL_02 I		Enviado ACKNOWLEDGE ANALOG.PAAL012AL_02 I.:ROC por bortuzar en CQTXOS2	933
13/04/14 01:00:24:933	PLAYA_ANCHA	PAAL012AL_03 I		Enviado ACKNOWLEDGE ANALOG.PAAL012AL_03 I.:ROC por bortuzar en CQTXOS2	933
13/04/14 01:00:24:933	VALPARAISO	VAAL012BR_01 I		Enviado ACKNOWLEDGE ANALOG.VAAL012BR_01 I.:ROC por bortuzar en CQTXOS2	933
13/04/14 01:00:24:933	VALPARAISO	VAAL012CO_02 I		Enviado ACKNOWLEDGE ANALOG.VAAL012CO_02 I.:ROC por bortuzar en CQTXOS2	933
13/04/14 01:00:24:933	VALPARAISO	VAAL012IA_04 I		Enviado ACKNOWLEDGE ANALOG.VAAL012IA_04 I.:ROC por bortuzar en CQTXOS2	933
13/04/14 01:00:24:933	VALPARAISO	VAAL012P2_06 I		Enviado ACKNOWLEDGE ANALOG.VAAL012P2_06 I.:ROC por bortuzar en CQTXOS2	933
13/04/14 01:00:24:933	VALPARAISO	VARE110DIF12IF		Enviado ACKNOWLEDGE ANALOG.VARE110DIF12IF.:ROC por bortuzar en CQTXOS2	933
13/04/14 01:00:24:933	VALPARAISO	VARE110DIF21IF		Enviado ACKNOWLEDGE ANALOG.VARE110DIF21IF.:ROC por bortuzar en CQTXOS2	933
13/04/14 01:00:24:943	PLACERES	PLIN012BC_03AL		Enviado ACKNOWLEDGE STATUS.PLIN012BC_03AL.:COS por bortuzar en CQTXOS2	943
13/04/14 01:00:24:943	PLACERES	PLRE012OS_07AL		Enviado ACKNOWLEDGE STATUS.PLRE012OS_07AL.:COS por bortuzar en CQTXOS2	943
13/04/14 01:00:24:943	PLACERES	PLRE012PC_03AL		Enviado ACKNOWLEDGE STATUS.PLRE012PC_03AL.:COS por bortuzar en CQTXOS2	943
13/04/14 01:00:24:943	PLACERES	PLSO012BC_01MA		Enviado ACKNOWLEDGE STATUS.PLSO012BC_01MA.:COS por bortuzar en CQTXOS2	943
13/04/14 01:00:24:943	PLAYA_ANCHA	PAARE110SV_04AL		Enviado ACKNOWLEDGE STATUS.PAARE110SV_04AL.:COS por bortuzar en CQTXOS2	943
13/04/14 01:00:24:943	PLAYA_ANCHA	PAARE999AL_03AL		Enviado ACKNOWLEDGE STATUS.PAARE999AL_03AL.:COS por bortuzar en CQTXOS2	943
13/04/14 01:00:24:943	PLAYA_ANCHA	PAARE999TC_03AL		Enviado ACKNOWLEDGE STATUS.PAARE999TC_03AL.:COS por bortuzar en CQTXOS2	943
13/04/14 01:00:24:943	PLAYA_ANCHA	PAAL012RA_01ID		Enviado ACKNOWLEDGE ANALOG.PAAL012RA_01ID.:HILO por bortuzar en CQTXOS2	943
13/04/14 01:00:24:943	PLAYA_ANCHA	PAAL012RA_03 I		Enviado ACKNOWLEDGE ANALOG.PAAL012RA_03 I.:HILO por bortuzar en CQTXOS2	943
13/04/14 01:00:24:943	VALPARAISO	VAAL012UR_08 I		Enviado ACKNOWLEDGE ANALOG.VAAL012UR_08 I.:ROC por bortuzar en CQTXOS2	943
13/04/14 01:01:05:800	PLACERES	PLIN012BC_03AL	C.AUT.BCO:Int.BCO.1 No Opero	Valor = NORMAL (estado normal)	800
13/04/14 01:02:00:241	SAN ANTONIO	SAAL012B_01 I	Corriente Fase A AI.BARRANCAS(560A)	Valor = 376 A (estado ROC)	241
13/04/14 01:02:32:420	PLACERES	PLSO012BC_01MA	Estado Control BCO.COND.1	Enviado COMMAND CONECT. por bortuzar en CQTXOS2	420
13/04/14 01:02:36:490	PLACERES	PLSO012BC_01MA	Estado Control BCO.COND.1	Comando CONECT. - exitoso	490
13/04/14 01:03:09:40	PLACERES	PLSO012BC_01MA	Estado Control BCO.COND.1	Cambio espontaneo a estado DESCONNECT. (estado anormal)	40
13/04/14 01:03:09:50	PLACERES	PLIN012BC_03AL	C.AUT.BCO:Int.BCO.1 No Opero	Valor = ALARMA (estado anormal)	50
13/04/14 01:03:33:949	PLACERES	PLIN012BC_03AL		Enviado ACKNOWLEDGE STATUS.PLIN012BC_03AL.:COS por bortuzar en CQTXOS2	949
13/04/14 01:03:33:949	PLACERES	PLSO012BC_01MA		Enviado ACKNOWLEDGE STATUS.PLSO012BC_01MA.:COS por bortuzar en CQTXOS2	949
13/04/14 01:03:38:669	PLACERES	PLSO012BC_01MA	Estado Control BCO.COND.1	Enviado COMMAND CONECT. por bortuzar en CQTXOS2	669
13/04/14 01:03:41:650	PLACERES	PLSO012BC_01MA	Estado Control BCO.COND.1	Comando CONECT. - exitoso	650
13/04/14 01:03:55:19	VALPARAISO	VASO012BC_04MA	Control BCO.COND.1-B	Enviado COMMAND CONECT. por bortuzar en CQTXOS2	19
13/04/14 01:03:57:669	PLACERES	PLAL012PO_01 I	Corriente Fase A AI.POLANCO(560A)	Valor = 164 A (estado ROC)	669
13/04/14 01:03:57:669	PLACERES	PLAL012PO_03 I	Corriente Fase C AI.POLANCO(560A)	Valor = 169 A (estado ROC)	669
13/04/14 01:03:57:669	PLACERES	PLAL012PO_02 I	Corriente Fase B AI.POLANCO(560A)	Valor = 176 A (estado ROC)	669
13/04/14 01:03:59:60	VALPARAISO	VASO012BC_04MA	Control BCO.COND.1-B	Comando CONECT. - exitoso	60
13/04/14 01:03:59:749	VALPARAISO	VASO012BC_03MA	Control BCO.COND.1-A	Enviado COMMAND CONECT. por bortuzar en CQTXOS2	749
13/04/14 01:04:04:100	VALPARAISO	VASO012BC_03MA	Control BCO.COND.1-A	Comando CONECT. - exitoso	100
13/04/14 01:04:10:130	PLACERES	PLIN012BC_03AL	C.AUT.BCO:Int.BCO.1 No Opero	Valor = NORMAL (estado normal)	130
13/04/14 01:04:14:220	PLACERES	PLSO012BC_01MA	Estado Control BCO.COND.1	Cambio espontaneo a estado DESCONNECT. (estado anormal)	220
13/04/14 01:04:14:230	PLACERES	PLIN012BC_03AL	C.AUT.BCO:Int.BCO.1 No Opero	Valor = ALARMA (estado anormal)	230
13/04/14 01:04:44:968	PLACERES	PLAL012PO_01 I		Enviado ACKNOWLEDGE ANALOG.PLAL012PO_01 I.:ROC por bortuzar en CQTXOS2	968
13/04/14 01:04:44:968	PLACERES	PLAL012PO_02 I		Enviado ACKNOWLEDGE ANALOG.PLAL012PO_02 I.:ROC por bortuzar en CQTXOS2	968
13/04/14 01:04:44:968	PLACERES	PLAL012PO_03 I		Enviado ACKNOWLEDGE ANALOG.PLAL012PO_03 I.:ROC por bortuzar en CQTXOS2	968
13/04/14 01:04:44:968	PLACERES	PLIN012BC_03AL		Enviado ACKNOWLEDGE STATUS.PLIN012BC_03AL.:COS por bortuzar en CQTXOS2	968
13/04/14 01:04:44:968	PLACERES	PLSO012BC_01MA		Enviado ACKNOWLEDGE STATUS.PLSO012BC_01MA.:COS por bortuzar en CQTXOS2	968
13/04/14 01:04:48:50	LAGUNA VERDE	LVRE110DI_61AL	Falla Comunic.Control.ZIV L.V.-A.S.1	Valor = ALARMA (estado anormal)	50
13/04/14 01:04:56:780	PLACERES	PLIN012BC_03AL	C.AUT.BCO:Int.BCO.1 No Opero	Valor = NORMAL (estado normal)	780
13/04/14 01:06:05:797	VALPARAISO	VASO012BC_06MA	Control BCO.COND.2-B	Enviado COMMAND CONECT. por bortuzar en CQTXOS2	797
13/04/14 01:06:09:537	SAN ANTONIO	SAAL012B_01 I	Corriente Fase A AI.BARRANCAS(560A)	Valor = 413 A (estado ROC)	537
13/04/14 01:06:10:40	VALPARAISO	VASO012BC_06MA	Control BCO.COND.2-B	Comando CONECT. - exitoso	40
13/04/14 01:06:20:26	SAN ANTONIO	SAAL012B_01 I	Corriente Fase A AI.BARRANCAS(560A)	Valor = 263 A (estado ROC)	26
13/04/14 01:06:34:496	PLAYA_ANCHA	PASO012BC_01MA	Estado Control BCO.COND.1	Enviado COMMAND CONECT. por bortuzar en CQTXOS2	496
13/04/14 01:06:36:540	PLAYA_ANCHA	PASO012BC_01MA	Estado Control BCO.COND.1	Comando CONECT. - exitoso	540
13/04/14 01:08:26:550	LAGUNA VERDE	LVRE110DI_61AL	Falla Comunic.Control.ZIV L.V.-A.S.1	Valor = NORMAL (estado normal)	550
13/04/14 01:09:37:10	LAGUNA VERDE	LVRE110DI_61AL	Falla Comunic.Control.ZIV L.V.-A.S.1	Valor = ALARMA (estado anormal)	10
13/04/14 01:10:49:570	LAGUNA VERDE	LVRE110DI_61AL	Falla Comunic.Control.ZIV L.V.-A.S.1	Valor = NORMAL (estado normal)	570
13/04/14 01:12:08:40	LAGUNA VERDE	LVRE110DI_61AL	Falla Comunic.Control.ZIV L.V.-A.S.1	Valor = ALARMA (estado anormal)	40
13/04/14 01:14:36:190	LAGUNA VERDE	LVRE110DI_61AL	Falla Comunic.Control.ZIV L.V.-A.S.1	Valor = NORMAL (estado normal)	190
13/04/14 01:15:52:650	LAGUNA VERDE	LVRE110DI_61AL	Falla Comunic.Control.ZIV L.V.-A.S.1	Valor = ALARMA (estado anormal)	650
13/04/14 01:18:10:530	LAGUNA VERDE	LVRE110DI_61AL	Falla Comunic.Control.ZIV L.V.-A.S.1	Valor = NORMAL (estado normal)	530
13/04/14 01:20:26:410	LAGUNA VERDE	LVRE110DI_61AL	Falla Comunic.Control.ZIV L.V.-A.S.1	Valor = ALARMA (estado anormal)	410
13/04/14 01:21:30:740	LAGUNA VERDE	LVRE110DI_61AL	Falla Comunic.Control.ZIV L.V.-A.S.1	Valor = NORMAL (estado normal)	740
13/04/14 01:22:51:900	LAGUNA VERDE	LVRE110DI_61AL	Falla Comunic.Control.ZIV L.V.-A.S.1	Valor = ALARMA (estado anormal)	900
13/04/14 01:23:01:219	SAN ANTONIO	SAAL012B_01 I	Corriente Fase A AI.BARRANCAS(560A)	Valor = 370 A (estado ROC)	219
13/04/14 01:23:58:300	LAGUNA VERDE	LVRE110DI_61AL	Falla Comunic.Control.ZIV L.V.-A.S.1	Valor = NORMAL (estado normal)	300
13/04/14 01:25:21:490	LAGUNA VERDE	LVRE110DI_61AL	Falla Comunic.Control.ZIV L.V.-A.S.1	Valor = ALARMA (estado anormal)	490
13/04/14 01:25:30:547	SAN ANTONIO	SAAL012B_01 I	Corriente Fase A AI.BARRANCAS(560A)	Valor = 388 A (estado ROC)	547
13/04/14 01:25:40:887	SAN ANTONIO	SAAL012B_01 I	Corriente Fase A AI.BARRANCAS(560A)	Valor = 279 A (estado ROC)	887
13/04/14 01:32:32:820	LAGUNA VERDE	LVRE110DI_61AL	Falla Comunic.Control.ZIV L.V.-A.S.1	Valor = NORMAL (estado normal)	820

13/04/14 01:35:10:530	LAGUNA_VERDE	LVRE110DI_61AL	Falla Comunic.Control.ZIV L.V-A.S.1	Valor = ALARMA (estado anormal)	530
13/04/14 01:36:00:816	SAN ANTONIO	SAALO12B_01 I	Corriente Fase A AI.BARRANCAS(560A)	Valor = 342 A (estado ROC)	816
13/04/14 01:36:10:230	LAGUNA_VERDE	LVRE110DI_61AL	Falla Comunic.Control.ZIV L.V-A.S.1	Valor = NORMAL (estado normal)	230
13/04/14 01:37:51:514	SAN ANTONIO	SAALO12B_01 I	Corriente Fase A AI.BARRANCAS(560A)	Valor = 377 A (estado ROC)	514
13/04/14 01:38:02:204	SAN ANTONIO	SAALO12B_01 I	Corriente Fase A AI.BARRANCAS(560A)	Valor = 266 A (estado ROC)	204
13/04/14 01:39:50:210	LAGUNA_VERDE	LVRE110DI_61AL	Falla Comunic.Control.ZIV L.V-A.S.1	Valor = ALARMA (estado anormal)	210
13/04/14 01:40:21:802	SAN ANTONIO	SAALO12B_01 I	Corriente Fase A AI.BARRANCAS(560A)	Valor = 224 A (estado ROC)	802
13/04/14 01:42:16:354	AGUA SANTA	ASNC999NC_02AL	Ventilador Funcionando Sist.Presuriz.	Valor = ALARMA (estado anormal)	354
13/04/14 01:42:16:367	AGUA SANTA	ASRE110DI_11AL	Opero Rele Distancia LV-A.SANTA 2	Valor = ALARMA (estado anormal)	367
13/04/14 01:42:16:383	AGUA SANTA	ASRE999NC_11AL	Falta Fase Barra Emergencia CA	Valor = ALARMA (estado anormal)	383
13/04/14 01:42:16:390	PLAYA_ANCHA	PARE110SV_04AL	Falta Alim.CA TR-1	Valor = ALARMA (estado anormal)	390
13/04/14 01:42:16:392	PLAYA_ANCHA	PARE110SV_04AL	Falta Alim.CA TR-1	Valor = NORMAL (estado normal)	392
13/04/14 01:42:16:394	PLAYA_ANCHA	PABA110SV_02AL	Falta Tension BARRA 12kv N.2	Valor = ALARMA (estado anormal)	394
13/04/14 01:42:16:397	AGUA SANTA	ASIN110LV201AC	Int.110kV L.VERDE-A.SANTA 2	Cambio espontaneo a estado (estado normal)	397
13/04/14 01:42:16:400	PLAYA_ANCHA	PABA110SV_02AL	Falta Tension BARRA 12kv N.2	Valor = NORMAL (estado normal)	400
13/04/14 01:42:16:404	PLAYA_ANCHA	PABA110SV_02AL	Falta Tension BARRA 12kv N.2	Valor = ALARMA (estado anormal)	404
13/04/14 01:42:16:407	AGUA SANTA	ASIN110LV201AC	Int.110kV L.VERDE-A.SANTA 2	Cambio espontaneo a estado ABRIR (estado anormal)	407
13/04/14 01:42:16:407	PLAYA_ANCHA	PABA110SV_02AL	Falta Tension BARRA 12kv N.2	Valor = NORMAL (estado normal)	407
13/04/14 01:42:16:413	PLAYA_ANCHA	PABA110SV_02AL	Falta Tension BARRA 12kv N.2	Valor = ALARMA (estado anormal)	413
13/04/14 01:42:16:420	PLAYA_ANCHA	PABA110SV_02AL	Falta Tension BARRA 12kv N.2	Valor = NORMAL (estado normal)	420
13/04/14 01:42:16:423	PLAYA_ANCHA	PABA110SV_02AL	Falta Tension BARRA 12kv N.2	Valor = ALARMA (estado anormal)	423
13/04/14 01:42:16:426	LAGUNA_VERDE	LVRE110SV_02AL	Falta Tension T/P 110kV L.V-A.S.2	Valor = ALARMA (estado anormal)	426
13/04/14 01:42:16:430	PLAYA_ANCHA	PABA110SV_02AL	Falta Tension BARRA 12kv N.2	Valor = NORMAL (estado normal)	430
13/04/14 01:42:16:433	PLAYA_ANCHA	PABA110SV_02AL	Falta Tension BARRA 12kv N.2	Valor = ALARMA (estado anormal)	433
13/04/14 01:42:16:449	PLACERES	PLRE012BA_01AL	Falta Tension BARRA 12kv N.1	Valor = ALARMA (estado anormal)	449
13/04/14 01:42:16:454	PLACERES	PLRE999SV_05AL	Falta Vca/Falla Calefactor Gab.TR-1	Valor = ALARMA (estado anormal)	454
13/04/14 01:42:16:454	PLAYA_ANCHA	PARE110SV_04AL	Falta Alim.CA TR-1	Valor = ALARMA (estado anormal)	454
13/04/14 01:42:16:457	PLAYA_ANCHA	PABA110SV_01AL	Falta Tension BARRA 12kv N.1	Valor = ALARMA (estado anormal)	457
13/04/14 01:42:16:458	PLACERES	PLRE012BA_02AL	Falta Tension BARRA 12KV N.2	Valor = ALARMA (estado anormal)	458
13/04/14 01:42:16:465	PLAYA_ANCHA	PABA110SV_02AL	Falta Tension BARRA 12kv N.2	Valor = NORMAL (estado normal)	465
13/04/14 01:42:16:466	PLACERES	PLIN012BC_02AC	Int.12kV BCO.COND.2	Cambio espontaneo a estado ABRIR (estado anormal)	466
13/04/14 01:42:16:468	PLAYA_ANCHA	PABA110SV_02AL	Falta Tension BARRA 12kv N.2	Valor = ALARMA (estado anormal)	468
13/04/14 01:42:16:487	AGUA SANTA	ASRE110DI_11AL	Opero Rele Distancia LV-A.SANTA 2	Valor = NORMAL (estado normal)	487
13/04/14 01:42:16:501	PLAYA_ANCHA	PARE999TC_02AL	Op.Cargador de Baterias	Valor = ALARMA (estado anormal)	501
13/04/14 01:42:16:581	VALPARAISO	VARE012SV_02AL	Falta Tension BARRA 12kv N.2	Valor = ALARMA (estado anormal)	581
13/04/14 01:42:16:582	VALPARAISO	VARE012SV_01AL	Falta Tension BARRA 12kv N.1	Valor = ALARMA (estado anormal)	582
13/04/14 01:42:16:597	VALPARAISO	VARE110SV_01AL	Opero Rele Bajo Voltaje TR-2	Valor = ALARMA (estado anormal)	597
13/04/14 01:42:16:601	PLACERES	PLRE999NC_04AL	Falla Regulador Voltaje CTBC TR-1	Valor = ALARMA (estado anormal)	601
13/04/14 01:42:16:711	VALPARAISO	VARE110T1_12AL	Falla Regulador Voltaje CTBC TR-1	Valor = ALARMA (estado anormal)	711
13/04/14 01:42:16:820	AGUA SANTA	ASRE999NC_11AL	Falta Fase Barra Emergencia CA	Valor = NORMAL (estado normal)	820
13/04/14 01:42:16:962	PLAYA_ANCHA	PARE999AL_03AL	Falta Alim.Vca Cont.F4C AI.LA POLVORA	Valor = ALARMA (estado anormal)	962
13/04/14 01:42:17:125	PLAYA_ANCHA	PARE999TC_03AL	Falta Alim.Vca F4C AI.P.ANCHA-T.RAMOS	Valor = ALARMA (estado anormal)	125
13/04/14 01:42:17:180	PLAYA_ANCHA	PARE999BF_08AL	Bloqueo Rele BF por Bajo Volt.Princ.	Valor = ALARMA (estado anormal)	180
13/04/14 01:42:17:180	PLAYA_ANCHA	PARE999BF_09AL	Bloqueo Rele BF por Bajo Volt.Transf.	Valor = ALARMA (estado anormal)	180
13/04/14 01:42:17:286	VALPARAISO	VARE012UR_02AL	Mal Funcion.Control F4C AI.URUGUAY	Valor = ALARMA (estado anormal)	286
13/04/14 01:42:20:219	VALPARAISO	VATR012TR_02 I	Corriente TR-2	Valor = 4 A (estado Low)	219
13/04/14 01:42:20:219	VALPARAISO	VATR110TR_02 P	Potencia Activa TR-2	Valor = 0 MW (estado LOW-LOW)	219
13/04/14 01:42:20:219	VALPARAISO	VABA012BA_02 V	Voltaje BARRA 12 kV N.2 (VM Francia)	Valor = 5,441 kV (estado Low)	219
13/04/14 01:42:22:179	AGUA SANTA	ASLI110M301ID	Corriente Desbal.A.SANTA-MIRAF.3	Valor = 49 % (estado High)	179
13/04/14 01:42:22:179	AGUA SANTA	ASLI110M401ID	Corriente Desbal.A.SANTA-MIRAF.4	Valor = 45 % (estado High)	179
13/04/14 01:42:22:850	VALPARAISO	VASO012BC_06MA	Control BCO.COND.2-B	Cambio espontaneo a estado DESCONECT. (estado anormal)	850
13/04/14 01:42:23:529	PLACERES	PLTR012TR_01 I	Corriente TR-1(1600A)	Valor = 0 A (estado Low)	529
13/04/14 01:42:23:529	PLACERES	PLTR012TR_02 I	Corriente TR-2(1440A)	Valor = 0 A (estado Low-Low)	529
13/04/14 01:42:23:529	PLACERES	PLA012PL_01 I	Corriente Fase A AI.PLACERES(560A)	Valor = 0 A (estado ROC)	529
13/04/14 01:42:23:529	PLACERES	PLA012PL_02 I	Corriente Fase B AI.PLACERES(560A)	Valor = 0 A (estado ROC)	529
13/04/14 01:42:23:529	PLACERES	PLA012PL_03 I	Corriente Fase C AI.PLACERES(560A)	Valor = 0 A (estado ROC)	529
13/04/14 01:42:23:529	PLACERES	PLA012PC_01IM	Corriente Promedio AI.PLACILLA(560A)	Valor = 0 A (estado ROC)	529
13/04/14 01:42:23:529	PLACERES	PLA012PL_01IM	Corriente Promedio AI.PLACERES(560A)	Valor = 0 A (estado ROC)	529
13/04/14 01:42:23:529	PLACERES	PLA012PC_01 I	Corriente Fase Ro(A) AI.PLACILLA(560A)	Valor = 0 A (estado ROC)	529
13/04/14 01:42:23:529	PLACERES	PLA012PC_02 I	Corriente Fase Bl(B) AI.PLACILLA(560A)	Valor = 0 A (estado ROC)	529
13/04/14 01:42:23:529	PLACERES	PLA012PC_03 I	Corriente Fase Az(C) AI.PLACILLA(560A)	Valor = 0 A (estado ROC)	529
13/04/14 01:42:23:529	PLACERES	PLA012PL_01 I	Corriente Fase A AI.PLACERES(560A)	Valor = 0 A (estado Low-Low)	529
13/04/14 01:42:23:529	PLACERES	PLA012PL_02 I	Corriente Fase B AI.PLACERES(560A)	Valor = 0 A (estado Low-Low)	529
13/04/14 01:42:23:529	PLACERES	PLA012PL_03 I	Corriente Fase C AI.PLACERES(560A)	Valor = 0 A (estado Low-Low)	529
13/04/14 01:42:23:529	PLACERES	PLA012PC_01IM	Corriente Promedio AI.PLACILLA(560A)	Valor = 0 A (estado Low-Low)	529
13/04/14 01:42:23:529	PLACERES	PLA012PL_01IM	Corriente Promedio AI.PLACERES(560A)	Valor = 0 A (estado Low-Low)	529
13/04/14 01:42:23:529	PLACERES	PLA012PC_01 I	Corriente Fase Ro(A) AI.PLACILLA(560A)	Valor = 0 A (estado Low-Low)	529
13/04/14 01:42:23:529	PLACERES	PLA012PC_02 I	Corriente Fase Bl(B) AI.PLACILLA(560A)	Valor = 0 A (estado Low-Low)	529
13/04/14 01:42:23:529	PLACERES	PLA012PC_03 I	Corriente Fase Az(C) AI.PLACILLA(560A)	Valor = 0 A (estado Low-Low)	529
13/04/14 01:42:24:870	VALPARAISO	VASO012BC_03MA	Control BCO.COND.1-A	Cambio espontaneo a estado DESCONECT. (estado anormal)	870
13/04/14 01:42:24:870	VALPARAISO	VASO012BC_04MA	Control BCO.COND.1-B	Cambio espontaneo a estado DESCONECT. (estado anormal)	870
13/04/14 01:42:25:389	PLAYA_ANCHA	PATR012T1_01F	Frecuencia TR-1	Valor = 0 Hz (estado Low)	389
13/04/14 01:42:25:389	PLAYA_ANCHA	PATR110T2_01F	Frecuencia TR-2	Valor = 0 Hz (estado Low)	389
13/04/14 01:42:25:389	PLAYA_ANCHA	PATR012T1_01 V	Voltaje A-B TR-1	Valor = 0 kV (estado Low)	389
13/04/14 01:42:25:389	PLAYA_ANCHA	PATR110T2_01VM	Voltaje Promedio TR-2	Valor = 0 kV (estado Low)	389
13/04/14 01:42:25:389	PLAYA_ANCHA	PATR012T1_01FP	Factor de Potencia TR-1	Valor = 100 % (estado HIGH)	389
13/04/14 01:42:25:389	PLAYA_ANCHA	PATR012T1_01VM	Voltaje Promedio TR-1	Valor = 0 kV (estado Low-Low)	389
13/04/14 01:42:25:389	PLAYA_ANCHA	PAAL012PA_01VD	Voltaje Desbal.AI.PACIFICO	Valor = 32 % (estado High)	389
13/04/14 01:42:25:389	PLAYA_ANCHA	PAAL012PA_01ID	Corriente Desbal.AI.PACIFICO	Valor = 30 % (estado High)	389
13/04/14 01:42:25:389	PLAYA_ANCHA	PAAL012PA_01 I	Corriente Fase A AI.PACIFICO(560A)	Valor = 35 A (estado ROC)	389
13/04/14 01:42:25:389	PLAYA_ANCHA	PAAL012PA_02 I	Corriente Fase B AI.PACIFICO(560A)	Valor = 21 A (estado ROC)	389
13/04/14 01:42:25:389	PLAYA_ANCHA	PAAL012PA_03 I	Corriente Fase C AI.PACIFICO(560A)	Valor = 33 A (estado ROC)	389
13/04/14 01:42:25:389	PLAYA_ANCHA	PAAL012LP_01 I	Corriente Fase A AI.LA POLVORA(560A)	Valor = 0 A (estado ROC)	389
13/04/14 01:42:25:389	PLAYA_ANCHA	PAAL012LP_02 I	Corriente Fase B AI.LA POLVORA(560A)	Valor = 0 A (estado ROC)	389
13/04/14 01:42:25:389	PLAYA_ANCHA	PAAL012LP_03 I	Corriente Fase C AI.LA POLVORA(560A)	Valor = 0 A (estado ROC)	389
13/04/14 01:42:25:389	PLAYA_ANCHA	PAAL012AL_01 I	Corriente Fase A AI.PLAYA ANCHA(560A)	Valor = 0 A (estado ROC)	389
13/04/14 01:42:25:389	PLAYA_ANCHA	PAAL012AL_02 I	Corriente Fase B AI.PLAYA ANCHA(560A)	Valor = 0 A (estado ROC)	389
13/04/14 01:42:25:389	PLAYA_ANCHA	PAAL012AL_03 I	Corriente Fase C AI.PLAYA ANCHA(560A)	Valor = 0 A (estado ROC)	389
13/04/14 01:42:25:389	PLAYA_ANCHA	PAAL012PA_01IM	Corriente Promedio AI.PACIFICO(560A)	Valor = 29 A (estado ROC)	389
13/04/14 01:42:25:389	PLAYA_ANCHA	PAAL012LP_02IM	Corriente Promedio AI.LA POLVORA(560A)	Valor = 0 A (estado ROC)	389
13/04/14 01:42:25:389	PLAYA_ANCHA	PAAL012AL_01IM	Corriente Promedio AI.PLAYA ANCHA(560A)	Valor = 0 A (estado ROC)	389
13/04/14 01:42:25:389	PLAYA_ANCHA	PAAL012LP_01 I	Corriente Fase A AI.LA POLVORA(560A)	Valor = 0 A (estado Low-Low)	389
13/04/14 01:42:25:389	PLAYA_ANCHA	PAAL012LP_02 I	Corriente Fase B AI.LA POLVORA(560A)	Valor = 0 A (estado Low-Low)	389
13/04/14 01:42:25:389	PLAYA_ANCHA	PAAL012LP_03 I	Corriente Fase C AI.LA POLVORA(560A)	Valor = 0 A (estado Low-Low)	389
13/04/14 01:42:25:389	PLAYA_ANCHA	PAAL012AL_01 I	Corriente Fase A AI.PLAYA ANCHA(560A)	Valor = 0 A (estado Low-Low)	389
13/04/14 01:42:25:389	PLAYA_ANCHA	PAAL012AL_02 I	Corriente Fase B AI.PLAYA ANCHA(560A)	Valor = 0 A (estado Low-Low)	389
13/04/14 01:42:25:389	PLAYA_ANCHA	PAAL012AL_03 I	Corriente Fase C AI.PLAYA ANCHA(560A)	Valor = 0 A (estado Low-Low)	389
13/04/14 01:42:25:389	PLAYA_ANCHA	PAAL012LP_02IM	Corriente Promedio AI.LA POLVORA(560A)	Valor = 0 A (estado Low-Low)	389
13/04/14 01:42:25:389	PLAYA_ANCHA	PAAL012AL_01IM	Corriente Promedio AI.PLAYA ANCHA(560A)	Valor = 0 A (estado Low-Low)	389
13/04/14 01:42:28:200	PLAYA_ANCHA	PASO012BC_01MA	Estado Control BCO.COND.1	Cambio espontaneo a estado DESCONECT. (estado anormal)	200
13/04/14 01:42:32:329	AGUA SANTA	ASLI110M301ID	Corriente Desbal.A.SANTA-MIRAF.3	Valor = 6 % (estado NORMAL)	329
13/04/14 01:42:32:329	AGUA SANTA	ASLI110M401ID	Corriente Desbal.A.SANTA-MIRAF.4	Valor = 5 % (estado NORMAL)	329
13/04/14 01:42:32:492	PLACERES	PLRE012SX_02AL	Falta Tension SS.AA.	Valor = ALARMA (estado anormal)	492
13/04/14 01:42:33:679	PLACERES	PLA012BN_01 I	Corriente Fase A AI.BARON(560A)	Valor = 0 A (estado ROC)	679
13/04/14 01:42:33:679	PLACERES	PLA012BN_02 I	Corriente Fase B AI.BARON(560A)	Valor = 0 A (estado ROC)	679
13/04/14 01:42:33:679	PLACERES	PLA012BN_03 I	Corriente Fase C AI.BARON(560A)	Valor = 0 A (estado ROC)	679
13/04/14 01:42:33:679	PLACERES	PLA012BN_01IM	Corriente Promedio AI.BARON(560A)	Valor = 0 A (estado ROC)	679
13/04/14 01:42:33:679	PLACERES	PLA012PO_01 I	Corriente Fase A AI.POLANCO(560A)	Valor = 0 A (estado ROC)	679
13/04/14 01:42:33:679	PLACERES	PLA012PO_03 I	Corriente Fase C AI.POLANCO(560A)	Valor = 0 A (estado ROC)	679
13/04/14 01:42:33:679	PLACERES	PLBA012BA_01 V	Voltaje BARRA 12kV N.1(VM BARON)	Valor = 0 kV (estado Low)	679
13/04/14 01:42:33:679	PLACERES	PLA012PO_02 I	Corriente Fase B AI.POLANCO(560A)	Valor = 0 A (estado ROC)	679
13/04/14 01:42:33:679	PLACERES	PLA012AS_01IM	Corriente Promedio AI.A.SANTA(600A)	Valor = 0 A (estado ROC)	679
13/04/14 01:42:33:679	PLACERES	PLA012BN_01 I	Corriente Fase A AI.BARON(560A)	Valor = 0 A (estado Low-Low)	679
13/04/14 01:42:33:679	PLACERES	PLA012BN_02 I	Corriente Fase B AI.BARON(560A)	Valor = 0 A (estado Low-Low)	679
13/04/14 01:42:33:679	PLACERES	PLA012BN_03 I	Corriente Fase C AI.BARON(560A)	Valor = 0 A (estado Low-Low)	679
13/04/14 01:42:33:679	PLACERES	PLA012PO_01IM	Corriente Promedio AI.POLANCO(560A)	Valor = 0 A (estado ROC)	679
13/04/14 01:42:33:679	PLACERES	PLBA012BA_02 V	Voltaje BARRA 12kV N.2(VM A.SANTA)	Valor = 0 kV (estado Low)	679
13/04/14 01:42:33:679	PLACERES	PLA012OS_01 I	Corriente Fase A AI.S.OSSA(600A)	Valor = 0 A (estado Low-Low)	679

13/04/14 01:42:33:679	PLACERES	PLAL0120S_02_I	Corriente Fase B A.I.S.OSSA(600A)	Valor = 0 A (estado Low-Low)	679
13/04/14 01:42:33:679	PLACERES	PLAL0120S_03_I	Corriente Fase C A.I.S.OSSA(600A)	Valor = 0 A (estado Low-Low)	679
13/04/14 01:42:33:679	PLACERES	PLAL012AS_01_I	Corriente Fase Ro(A) A.I.A.SANTA(600A)	Valor = 0 A (estado ROC)	679
13/04/14 01:42:33:679	PLACERES	PLAL012AS_02_I	Corriente Fase Bl(B) A.I.A.SANTA(600A)	Valor = 0 A (estado ROC)	679
13/04/14 01:42:33:679	PLACERES	PLAL012AS_03_I	Corriente Fase Az(C) A.I.A.SANTA(600A)	Valor = 0 A (estado ROC)	679
13/04/14 01:42:33:679	PLACERES	PLAL012BN_01IM	Corriente Promedio A.I.BARON(560A)	Valor = 0 A (estado Low-Low)	679
13/04/14 01:42:33:679	PLACERES	PLAL012PO_01_I	Corriente Fase A A.I.POLANCO(560A)	Valor = 0 A (estado Low-Low)	679
13/04/14 01:42:33:679	PLACERES	PLAL012PO_03_I	Corriente Fase C A.I.POLANCO(560A)	Valor = 0 A (estado Low-Low)	679
13/04/14 01:42:33:679	PLACERES	PLAL012OS_01IM	Corriente Promedio A.I.S.OSSA(600A)	Valor = 0 A (estado Low-Low)	679
13/04/14 01:42:33:679	PLACERES	PLAL012PO_02_I	Corriente Fase B A.I.POLANCO(560A)	Valor = 0 A (estado Low-Low)	679
13/04/14 01:42:33:679	PLACERES	PLAL012AS_01IM	Corriente Promedio A.I.A.SANTA(600A)	Valor = 0 A (estado Low-Low)	679
13/04/14 01:42:33:679	PLACERES	PLAL012PO_01IM	Corriente Promedio A.I.POLANCO(560A)	Valor = 0 A (estado Low-Low)	679
13/04/14 01:42:33:679	PLACERES	PLAL012AS_01_I	Corriente Fase Ro(A) A.I.A.SANTA(600A)	Valor = 0 A (estado Low-Low)	679
13/04/14 01:42:33:679	PLACERES	PLAL012AS_02_I	Corriente Fase Bl(B) A.I.A.SANTA(600A)	Valor = 0 A (estado Low-Low)	679
13/04/14 01:42:33:679	PLACERES	PLAL012AS_03_I	Corriente Fase Az(C) A.I.A.SANTA(600A)	Valor = 0 A (estado Low-Low)	679
13/04/14 01:42:33:939	VALPARAISO	VATR110T1_01_F	Frecuencia TR-1	Valor = 0 Hz (estado Low)	939
13/04/14 01:42:33:939	VALPARAISO	VATR012T1_01_V	Voltaje A-B TR-1	Valor = 0 KV (estado Low)	939
13/04/14 01:42:33:939	VALPARAISO	VATR012T1_02_V	Voltaje B-C TR-1	Valor = 0 KV (estado Low)	939
13/04/14 01:42:33:939	VALPARAISO	VATR012T1_03_V	Voltaje C-A TR-1	Valor = 0 KV (estado Low)	939
13/04/14 01:42:33:939	VALPARAISO	VVAL012SU_07_F	Frecuencia A.I.SAUCE	Valor = 0 Hz (estado Low)	939
13/04/14 01:42:33:939	VALPARAISO	VVAL012UR_08_F	Frecuencia A.I.URUGUAY	Valor = 0 Hz (estado Low)	939
13/04/14 01:42:33:939	VALPARAISO	VATR012T1_01VM	Voltaje Promedio TR-1	Valor = 0 KV (estado Low)	939
13/04/14 01:42:33:939	VALPARAISO	VVAL012P1_01_F	Frecuencia A.I.PUERTO 1	Valor = 0 Hz (estado Low)	939
13/04/14 01:42:33:939	VALPARAISO	VVAL012TR_01IM	Corriente Promedio TR-1	Valor = 0 A (estado Low)	939
13/04/14 01:42:33:939	VALPARAISO	VABA012BA_01_V	Voltaje BARRA 12 KV N.1	Valor = 0 KV (estado Low)	939
13/04/14 01:42:33:939	VALPARAISO	VATR110TR_01_P	Potencia Activa TR-1	Valor = 0 MW (estado LOW-LOW)	939
13/04/14 01:42:33:939	VALPARAISO	VVAL012SU_07_I	Corriente Promedio A.I.SAUCE	Valor = 0 A (estado Low)	939
13/04/14 01:42:33:939	VALPARAISO	VVAL012SU_07_I	Corriente Promedio A.I.SAUCE	Valor = 0 A (estado ROC)	939
13/04/14 01:42:33:939	VALPARAISO	VVAL012FR_01_F	Frecuencia A.I.FRANCIA VIEJO	Valor = 0 HZ (estado Low)	939
13/04/14 01:42:33:939	VALPARAISO	VVAL012IA_04_F	Frecuencia A.I.INDEPENDENCIA	Valor = 0 Hz (estado Low)	939
13/04/14 01:42:33:939	VALPARAISO	VVAL012NC_01VM	Voltaje Promedio A.I.TPS	Valor = 0 KV (estado Low-Low)	939
13/04/14 01:42:33:939	VALPARAISO	VVAL012P1_02_I	Corriente Fase B A.I.PUERTO 1	Valor = 0 A (estado Low-Low)	939
13/04/14 01:42:33:939	VALPARAISO	VVAL012P1_03_I	Corriente Fase C A.I.PUERTO 1	Valor = 0 A (estado Low)	939
13/04/14 01:42:33:939	VALPARAISO	VVAL012NC_01IM	Corriente Promedio A.I.TPS	Valor = 0 A (estado Low-Low)	939
13/04/14 01:42:33:939	VALPARAISO	VVAL012SU_07_P	Potencia Activa A.I.SAUCE	Valor = 0 MW (estado LOW-LOW)	939
13/04/14 01:42:33:939	VALPARAISO	VVAL012UR_08_I	Corriente Promedio A.I.URUGUAY	Valor = 0 A (estado ROC)	939
13/04/14 01:42:33:939	VALPARAISO	VVAL012UR_08_P	Potencia Activa A.I.URUGUAY	Valor = 0 MW (estado LOW-LOW)	939
13/04/14 01:42:33:939	VALPARAISO	VVAL012P1_01_I	Corriente Fase A A.I.PUERTO 1	Valor = 0 A (estado Low-Low)	939
13/04/14 01:42:33:939	VALPARAISO	VVAL012P1_05_P	Potencia Activa A.I.PUERTO 1	Valor = 0 MW (estado LOW-LOW)	939
13/04/14 01:42:33:939	VALPARAISO	VVAL012FR_03_I	Corriente Promedio A.I.FRANCIA (C)	Valor = 0 A (estado ROC)	939
13/04/14 01:42:33:939	VALPARAISO	VVAL012UR_08_I	Corriente Promedio A.I.URUGUAY	Valor = 0 A (estado Low-Low)	939
13/04/14 01:42:33:939	VALPARAISO	VVAL012P1_05_I	Corriente Promedio A.I.PUERTO 1 (F6)	Valor = 3.6009 A (estado Low)	939
13/04/14 01:42:33:939	VALPARAISO	VVAL012P1_07_I	Corriente Fase B A.I.PUERTO 1 (F6)	Valor = 3.6009 A (estado Low)	939
13/04/14 01:42:33:939	VALPARAISO	VVAL012P1_08_I	Corriente Fase C A.I.PUERTO 1 (F6)	Valor = 3.6009 A (estado Low)	939
13/04/14 01:42:33:939	VALPARAISO	VVAL012IA_04_I	Corriente Promedio A.I.INDEPENDENCIA	Valor = 0 A (estado Low-Low)	939
13/04/14 01:42:33:939	VALPARAISO	VVAL012P2_01_I	Corriente Fase A A.I.PUERTO 2 (F6)	Valor = 3.6009 Amp (estado Low)	939
13/04/14 01:42:33:939	VALPARAISO	VVAL012P2_08_I	Corriente Fase B A.I.PUERTO 2 (F6)	Valor = 3.6009 Amp (estado Low)	939
13/04/14 01:42:33:939	VALPARAISO	VVAL012P2_09_I	Corriente Fase C A.I.PUERTO 2 (F6)	Valor = 3.6009 Amp (estado Low)	939
13/04/14 01:42:34:624	PLAYA_ANCHA	PAARE012SX_01AL	Falta Tension SS.AA.	Valor = ALARMA (estado anormal)	624
13/04/14 01:42:35:719	PLAYA_ANCHA	PAAL012RA_01F	Frecuencia A.I.TOMAS RAMOS	Valor = 0 Hz (estado Low)	719
13/04/14 01:42:35:719	PLAYA_ANCHA	PAAL012PA_01VD	Voltaje Desbal.AI.PACIFICO	Valor = 0 % (estado NORMAL)	719
13/04/14 01:42:35:719	PLAYA_ANCHA	PAAL012PA_01ID	Corriente Desbal.AI.PACIFICO	Valor = 0 % (estado NORMAL)	719
13/04/14 01:42:35:719	PLAYA_ANCHA	PAAL012PA_01FP	Factor de Potencia A.I.PACIFICO	Valor = 100 % (estado HIGH)	719
13/04/14 01:42:35:719	PLAYA_ANCHA	PAAL012RA_01_I	Corriente Fase A A.I.TOMAS RAMOS(560A)	Valor = 0 A (estado ROC)	719
13/04/14 01:42:35:719	PLAYA_ANCHA	PAAL012RA_03_I	Corriente Fase B A.I.TOMAS RAMOS(560A)	Valor = 0 A (estado ROC)	719
13/04/14 01:42:35:719	PLAYA_ANCHA	PAAL012RA_04_I	Corriente Fase C A.I.TOMAS RAMOS(560A)	Valor = 0 A (estado ROC)	719
13/04/14 01:42:35:719	PLAYA_ANCHA	PAAL012PA_01_I	Corriente Fase A A.I.PACIFICO(560A)	Valor = 0 A (estado Low-Low)	719
13/04/14 01:42:35:719	PLAYA_ANCHA	PAAL012PA_02_I	Corriente Fase B A.I.PACIFICO(560A)	Valor = 0 A (estado Low-Low)	719
13/04/14 01:42:35:719	PLAYA_ANCHA	PAAL012PA_03_I	Corriente Fase C A.I.PACIFICO(560A)	Valor = 0 A (estado Low-Low)	719
13/04/14 01:42:35:719	PLAYA_ANCHA	PAAL012RA_02_I	Corriente Promedio A.I.TOMAS RAMOS(560A)	Valor = 0 A (estado ROC)	719
13/04/14 01:42:35:719	PLAYA_ANCHA	PAAL012PA_01IM	Corriente Promedio A.I.PACIFICO(560A)	Valor = 0 A (estado Low-Low)	719
13/04/14 01:42:35:719	PLAYA_ANCHA	PAAL012RA_01_I	Corriente Fase A A.I.TOMAS RAMOS(560A)	Valor = 0 A (estado Low-Low)	719
13/04/14 01:42:35:719	PLAYA_ANCHA	PAAL012RA_03_I	Corriente Fase B A.I.TOMAS RAMOS(560A)	Valor = 0 A (estado Low-Low)	719
13/04/14 01:42:35:719	PLAYA_ANCHA	PAAL012RA_04_I	Corriente Fase C A.I.TOMAS RAMOS(560A)	Valor = 0 A (estado Low-Low)	719
13/04/14 01:42:35:719	PLAYA_ANCHA	PAAL012RA_02_I	Corriente Promedio A.I.TOMAS RAMOS(560A)	Valor = 0 A (estado Low-Low)	719
13/04/14 01:42:39:770	PLAYA_ANCHA	PAINO12BC_01AL	C.AUT.BCO:Int.12kV BCO.1 No Opero	Valor = ALARMA (estado anormal)	770
13/04/14 01:42:44:879	VALPARAISO	VVAL012CO_01_F	Frecuencia A.I.COLON	Valor = 0 Hz (estado Low)	879
13/04/14 01:42:44:879	VALPARAISO	VVAL012BR_01_F	Frecuencia A.I.BRASIL	Valor = 0 Hz (estado Low)	879
13/04/14 01:42:44:879	VALPARAISO	VVAL012P2_01_F	Frecuencia A.I.PUERTO 2	Valor = 0 Hz (estado Low)	879
13/04/14 01:42:44:879	VALPARAISO	VVAL012CO_02_I	Corriente Promedio A.I.COLON	Valor = 0 A (estado ROC)	879
13/04/14 01:42:44:879	VALPARAISO	VVAL012BR_01_I	Corriente Promedio A.I.BRASIL	Valor = 0 A (estado ROC)	879
13/04/14 01:42:44:879	VALPARAISO	VVAL012CO_01_I	Corriente Fase A A.I.COLON	Valor = 0 A (estado Low-Low)	879
13/04/14 01:42:44:879	VALPARAISO	VVAL012CO_02_P	Potencia Activa A.I.COLON	Valor = 0 MW (estado LOW-LOW)	879
13/04/14 01:42:44:879	VALPARAISO	VVAL012BR_01_P	Potencia Activa A.I.BRASIL	Valor = 0 MW (estado LOW-LOW)	879
13/04/14 01:42:44:879	VALPARAISO	VVAL012BR_02_I	Corriente Fase A A.I.BRASIL	Valor = 0 A (estado Low-Low)	879
13/04/14 01:42:44:879	VALPARAISO	VVAL012P2_06_I	Corriente Promedio A.I.PUERTO 2	Valor = 0 A (estado ROC)	879
13/04/14 01:42:44:879	VALPARAISO	VVAL012CO_02_I	Corriente Promedio A.I.COLON	Valor = 0 A (estado Low-Low)	879
13/04/14 01:42:44:879	VALPARAISO	VVAL012BR_01_I	Corriente Promedio A.I.BRASIL	Valor = 0 A (estado Low-Low)	879
13/04/14 01:42:44:879	VALPARAISO	VVAL012P2_06_P	Potencia Activa A.I.PUERTO 2	Valor = 0 MW (estado LOW-LOW)	879
13/04/14 01:42:44:879	VALPARAISO	VVAL012P2_01_I	Corriente Fase A A.I.PUERTO 2	Valor = 0 Amp (estado Low-Low)	879
13/04/14 01:42:44:879	VALPARAISO	VVAL012P2_06_I	Corriente Promedio A.I.PUERTO 2	Valor = 0 A (estado Low-Low)	879
13/04/14 01:42:45:509	PLAYA_ANCHA	PAAL012RA_01ID	Corriente Desbal.AI.TOMAS RAMOS	Valor = 200 % (estado High-High)	509
13/04/14 01:42:45:509	PLAYA_ANCHA	PAAL012RA_02_I	Corriente Promedio A.I.TOMAS RAMOS(560A)	Valor = 3 A (estado Low)	509
13/04/14 01:42:45:509	PLAYA_ANCHA	PAAL012RA_03_I	Corriente Fase B A.I.TOMAS RAMOS(560A)	Valor = 9 A (estado NORMAL)	509
13/04/14 01:43:05:429	PLAYA_ANCHA	PAAL012RA_01ID	Corriente Desbal.AI.TOMAS RAMOS	Valor = 0 % (estado NORMAL)	429
13/04/14 01:43:05:429	PLAYA_ANCHA	PAAL012RA_03_I	Corriente Fase B A.I.TOMAS RAMOS(560A)	Valor = 0 A (estado Low-Low)	429
13/04/14 01:43:05:429	PLAYA_ANCHA	PAAL012RA_02_I	Corriente Promedio A.I.TOMAS RAMOS(560A)	Valor = 0 A (estado Low-Low)	429
13/04/14 01:43:25:288	PLAYA_ANCHA	PAAL012RA_01ID	Corriente Desbal.AI.TOMAS RAMOS	Valor = 200 % (estado High-High)	288
13/04/14 01:43:25:288	PLAYA_ANCHA	PAAL012RA_02_I	Corriente Promedio A.I.TOMAS RAMOS(560A)	Valor = 3 A (estado Low)	288
13/04/14 01:43:25:288	PLAYA_ANCHA	PAAL012RA_03_I	Corriente Fase B A.I.TOMAS RAMOS(560A)	Valor = 9 A (estado NORMAL)	288
13/04/14 01:43:32:958	SAN_ANTONIO	SAAL012B_01_I	Corriente Fase A A.I.BARRANCAS(560A)	Valor = 351 A (estado ROC)	958
13/04/14 01:43:35:378	PLAYA_ANCHA	PAAL012RA_01ID	Corriente Desbal.AI.TOMAS RAMOS	Valor = 0 % (estado NORMAL)	378
13/04/14 01:43:35:378	PLAYA_ANCHA	PAAL012RA_03_I	Corriente Fase B A.I.TOMAS RAMOS(560A)	Valor = 0 A (estado Low-Low)	378
13/04/14 01:43:35:378	PLAYA_ANCHA	PAAL012RA_02_I	Corriente Promedio A.I.TOMAS RAMOS(560A)	Valor = 0 A (estado Low-Low)	378
13/04/14 01:43:40:478	PLACERES	PLRE999TC_01AL	Falla en Cargador de Baterias	Valor = ALARMA (estado anormal)	478
13/04/14 01:43:45:488	PLAYA_ANCHA	PAAL012RA_01ID	Corriente Desbal.AI.TOMAS RAMOS	Valor = 200 % (estado High-High)	488
13/04/14 01:43:45:488	PLAYA_ANCHA	PAAL012RA_02_I	Corriente Promedio A.I.TOMAS RAMOS(560A)	Valor = 3 A (estado Low)	488
13/04/14 01:43:45:488	PLAYA_ANCHA	PAAL012RA_03_I	Corriente Fase B A.I.TOMAS RAMOS(560A)	Valor = 9 A (estado NORMAL)	488
13/04/14 01:43:48:468	PLAYA_ANCHA	PAAL012LP_02IM	Envio ACKNOWLEDGE ANALOG.PAAL012LP_02IM.:ROC por bortuzar en CQTXOS2		468
13/04/14 01:43:48:468	PLAYA_ANCHA	PAAL012RA_01_I	Envio ACKNOWLEDGE ANALOG.PAAL012RA_01_I.:ROC por bortuzar en CQTXOS2		468
13/04/14 01:43:48:468	PLAYA_ANCHA	PAAL012RA_03_I	Envio ACKNOWLEDGE ANALOG.PAAL012RA_03_I.:ROC por bortuzar en CQTXOS2		468
13/04/14 01:43:48:468	PLAYA_ANCHA	PAAL012RA_04_I	Envio ACKNOWLEDGE ANALOG.PAAL012RA_04_I.:ROC por bortuzar en CQTXOS2		468
13/04/14 01:43:48:468	PLAYA_ANCHA	PAAL012LP_02IM	Envio ACKNOWLEDGE ANALOG.PAAL012LP_02IM.:HILO por bortuzar en CQTXOS2		468
13/04/14 01:43:48:468	PLAYA_ANCHA	PAAL012PA_01IM	Envio ACKNOWLEDGE ANALOG.PAAL012PA_01IM.:HILO por bortuzar en CQTXOS2		468
13/04/14 01:43:48:468	PLAYA_ANCHA	PAAL012PA_01_I	Envio ACKNOWLEDGE ANALOG.PAAL012PA_01_I.:HILO por bortuzar en CQTXOS2		468
13/04/14 01:43:48:468	PLAYA_ANCHA	PAAL012PA_02_I	Envio ACKNOWLEDGE ANALOG.PAAL012PA_02_I.:HILO por bortuzar en CQTXOS2		468
13/04/14 01:43:48:468	PLAYA_ANCHA	PAAL012PA_03_I	Envio ACKNOWLEDGE ANALOG.PAAL012PA_03_I.:HILO por bortuzar en CQTXOS2		468
13/04/14 01:43:48:468	PLAYA_ANCHA	PAAL012RA_01ID	Envio ACKNOWLEDGE ANALOG.PAAL012RA_01ID.:HILO por bortuzar en CQTXOS2		468

13/04/14 02:20:15:280	PLAYA_ANCHA	PAAL012RA_03_I	Corriente Fase B AI.TOMAS RAMOS(560A)	Valor = 9 A (estado NORMAL)	280
13/04/14 02:20:25:490	PLAYA_ANCHA	PAAL012RA_01D	Corriente Desbal.AI.TOMAS RAMOS	Valor = 0 % (estado NORMAL)	490
13/04/14 02:20:25:490	PLAYA_ANCHA	PAAL012RA_03_I	Corriente Fase B AI.TOMAS RAMOS(560A)	Valor = 0 A (estado Low-Low)	490
13/04/14 02:20:25:490	PLAYA_ANCHA	PAAL012RA_02_I	Corriente Promedio AI.TOMAS RAMOS(560A)	Valor = 0 A (estado Low-Low)	490
13/04/14 02:20:33:840	AGUA_SANTA	ASIN110LV101AC	Int.110kV L.VERDE-A.SANTA 1	Envio de COMAND CERRAR por bortuzar en CQTXOS3	840
13/04/14 02:20:35:338	AGUA_SANTA	ASIN110LV101AC	Int.110kV L.VERDE-A.SANTA 1	Cambio a estado	338
13/04/14 02:20:35:365	AGUA_SANTA	ASIN110LV101AC	Int.110kV L.VERDE-A.SANTA 1	Comando CERRAR - exitoso	365
13/04/14 02:20:35:625	LAGUNA VERDE	LVRE110SV_03AL	Falta Tension T/P 110kV L.V-A.S.1	Valor = NORMAL (estado normal)	625
13/04/14 02:20:37:880	LAGUNA VERDE	LVRE110DI_61AL	Falta Comunic.Control.ZIV L.V-A.S.1	Valor = NORMAL (estado normal)	880
13/04/14 02:20:43:590	AGUA_SANTA	ASL110LV101_F	Frecuencia L.VERDE-A.SANTA 1	Valor = 50 Hz (estado NORMAL)	590
13/04/14 02:20:45:360	PLAYA_ANCHA	PAAL012RA_01D	Corriente Desbal.AI.TOMAS RAMOS	Valor = 200 % (estado High-High)	360
13/04/14 02:20:45:360	PLAYA_ANCHA	PAAL012RA_02_I	Corriente Promedio AI.TOMAS RAMOS(560A)	Valor = 3 A (estado Low)	360
13/04/14 02:20:45:360	PLAYA_ANCHA	PAAL012RA_03_I	Corriente Fase B AI.TOMAS RAMOS(560A)	Valor = 9 A (estado NORMAL)	360
13/04/14 02:20:55:10	SAN ANTONIO	SAAL012B_01_I	Corriente Fase A AI.BARRANCAS(560A)	Valor = 265 A (estado ROC)	10
13/04/14 02:20:55:620	PLAYA_ANCHA	PAAL012RA_01D	Corriente Desbal.AI.TOMAS RAMOS	Valor = 0 % (estado NORMAL)	620
13/04/14 02:20:55:620	PLAYA_ANCHA	PAAL012RA_03_I	Corriente Fase B AI.TOMAS RAMOS(560A)	Valor = 0 A (estado Low-Low)	620
13/04/14 02:20:55:620	PLAYA_ANCHA	PAAL012RA_02_I	Corriente Promedio AI.TOMAS RAMOS(560A)	Valor = 0 A (estado Low-Low)	620
13/04/14 02:21:06:370	AGUA_SANTA	ASIN110LV201AC	Int.110kV L.VERDE-A.SANTA 2	Envio de COMAND CERRAR por bortuzar en CQTXOS3	370
13/04/14 02:21:07:456	AGUA_SANTA	ASIN110LV201AC	Int.110kV L.VERDE-A.SANTA 2	Cambio a estado	456
13/04/14 02:21:07:484	AGUA_SANTA	ASIN110LV201AC	Int.110kV L.VERDE-A.SANTA 2	Comando CERRAR - exitoso	484
13/04/14 02:21:07:747	PLACERES	PLRE012BA_01AL	Falta Tension BARRA 12KV N.1	Valor = NORMAL (estado normal)	747
13/04/14 02:21:07:751	PLACERES	PLRE012BA_02AL	Falta Tension BARRA 12KV N.2	Valor = NORMAL (estado normal)	751
13/04/14 02:21:07:751	PLAYA_ANCHA	PABA110SV_01AL	Falta Tension BARRA 12KV N.1	Valor = NORMAL (estado normal)	751
13/04/14 02:21:07:752	PLACERES	PLIN012BC_02AC	Int.12kV BCO.COND.2	Cambio espontaneo a estado CERRAR (estado normal)	752
13/04/14 02:21:07:752	PLACERES	PLIN012BC_03AC	Int.12kV BCO.COND.3	Cambio espontaneo a estado CERRAR (estado normal)	752
13/04/14 02:21:07:753	PLAYA_ANCHA	PARE110SV_04AL	Falta Alim.CA TR-1	Valor = NORMAL (estado normal)	753
13/04/14 02:21:07:756	PLAYA_ANCHA	PABA110SV_02AL	Falta Tension BARRA 12kv N.2	Valor = NORMAL (estado normal)	756
13/04/14 02:21:07:762	PLACERES	PLRE999SV_05AL	Falta Vca/Falla Calefactor Gab.TR-1	Valor = NORMAL (estado normal)	762
13/04/14 02:21:07:764	LAGUNA VERDE	LVRE110SV_02AL	Falta Tension T/P 110kV L.V-A.S.2	Valor = NORMAL (estado normal)	764
13/04/14 02:21:07:764	PLACERES	PLRE012SX_02AL	Falta Tension SS.AA.	Valor = NORMAL (estado normal)	764
13/04/14 02:21:07:778	PLACERES	PLRE999TC_01AL	Falla en Cargador de Baterias	Valor = NORMAL (estado normal)	778
13/04/14 02:21:07:778	PLAYA_ANCHA	PARE110SV_04AL	Falta Alim.CA TR-1	Valor = ALARMA (estado anormal)	778
13/04/14 02:21:07:782	PLACERES	PLIN012BC_03AC	Int.12kV BCO.COND.3	Cambio espontaneo a estado ABRIR (estado anormal)	782
13/04/14 02:21:07:892	VALPARAISO	VARE012SV_01AL	Falta Tension BARRA 12kv N.1	Valor = NORMAL (estado normal)	892
13/04/14 02:21:07:892	VALPARAISO	VARE012SV_02AL	Falta Tension BARRA 12kv N.2	Valor = NORMAL (estado normal)	892
13/04/14 02:21:07:941	VALPARAISO	VARE110SV_01AL	Opero Rele Bajo Voltaje TR-2	Valor = NORMAL (estado normal)	941
13/04/14 02:21:08:690	PLAYA_ANCHA	PARE999BF_08AL	Bloqueo Rele BF por Bajo Volt.Princ.	Valor = NORMAL (estado normal)	690
13/04/14 02:21:08:690	PLAYA_ANCHA	PARE999BF_09AL	Bloqueo Rele BF por Bajo Volt.Transf.	Valor = NORMAL (estado normal)	690
13/04/14 02:21:08:936	PLAYA_ANCHA	PARE110SV_04AL	Falta Alim.CA TR-1	Valor = NORMAL (estado normal)	936
13/04/14 02:21:08:937	PLAYA_ANCHA	PARE012SX_01AL	Falta Tension SS.AA.	Valor = NORMAL (estado normal)	937
13/04/14 02:21:10:557	VALPARAISO	VARE012UR_02AL	Mai Funcion.Control F4C AI.URUGUAY	Valor = NORMAL (estado normal)	557
13/04/14 02:21:11:259	PLAYA_ANCHA	PARE999AL_03AL	Falta Alim.Vca Cont.F4C AI.LA POLVORA	Valor = NORMAL (estado normal)	259
13/04/14 02:21:11:523	PLAYA_ANCHA	PARE999TC_03AL	Falta Alim.Vca F4C AI.P.ANCHA-T.RAMOS	Valor = NORMAL (estado normal)	523
13/04/14 02:21:13:479	PLACERES	PLTR012TR_01_I	Corriente TR-1(1600A)	Valor = 389 A (estado NORMAL)	479
13/04/14 02:21:13:479	PLACERES	PLTR012TR_02_I	Corriente TR-2(1440A)	Valor = 233 A (estado NORMAL)	479
13/04/14 02:21:13:479	PLACERES	PLAL012OS_01_I	Corriente Fase A AI.S.OSSA(600A)	Valor = 30 A (estado NORMAL)	479
13/04/14 02:21:13:479	PLACERES	PLAL012OS_02_I	Corriente Fase B AI.S.OSSA(600A)	Valor = 29 A (estado NORMAL)	479
13/04/14 02:21:13:479	PLACERES	PLAL012OS_03_I	Corriente Fase C AI.S.OSSA(600A)	Valor = 31 A (estado NORMAL)	479
13/04/14 02:21:13:479	PLACERES	PLAL012OS_01IM	Corriente Promedio AI.S.OSSA(600A)	Valor = 30 A (estado NORMAL)	479
13/04/14 02:21:13:519	VALPARAISO	VATRO12TR_02_I	Corriente TR-2	Valor = 345.221 A (estado NORMAL)	519
13/04/14 02:21:13:519	VALPARAISO	VATR110T1_01_F	Frecuencia TR-1	Valor = 50.01 Hz (estado NORMAL)	519
13/04/14 02:21:13:519	VALPARAISO	VATR012T1_02_V	Voltaje B-C TR-1	Valor = 12.16 KV (estado NORMAL)	519
13/04/14 02:21:13:519	VALPARAISO	VATR012T1_01_V	Voltaje A-B TR-1	Valor = 12.148 KV (estado NORMAL)	519
13/04/14 02:21:13:519	VALPARAISO	VATR012T1_03_V	Voltaje C-A TR-1	Valor = 12.196 KV (estado NORMAL)	519
13/04/14 02:21:13:519	VALPARAISO	VAA012CO_01_F	Frecuencia AI.COLON	Valor = 50.01 Hz (estado NORMAL)	519
13/04/14 02:21:13:519	VALPARAISO	VATR012TR_01IM	Corriente Promedio TR-1	Valor = 257 A (estado NORMAL)	519
13/04/14 02:21:13:519	VALPARAISO	VATR110TR_01_P	Potencia Activa TR-1	Valor = 5.219 MW (estado NORMAL)	519
13/04/14 02:21:13:519	VALPARAISO	VAA012CO_01_I	Corriente Fase A AI.COLON	Valor = 98 A (estado NORMAL)	519
13/04/14 02:21:13:519	VALPARAISO	VAA012CO_02_I	Corriente Promedio AI.COLON	Valor = 101 A (estado ROC)	519
13/04/14 02:21:13:519	VALPARAISO	VATR012T1_01VM	Voltaje Promedio TR-1	Valor = 12.168 KV (estado NORMAL)	519
13/04/14 02:21:13:519	VALPARAISO	VATR110TR_02_P	Potencia Activa TR-2	Valor = 6.53478 MW (estado NORMAL)	519
13/04/14 02:21:13:519	VALPARAISO	VAA012CO_02_P	Potencia Activa AI.COLON	Valor = 1.85 MW (estado NORMAL)	519
13/04/14 02:21:13:519	VALPARAISO	VAA012CO_02_I	Corriente Promedio AI.COLON	Valor = 101 A (estado NORMAL)	519
13/04/14 02:21:13:519	VALPARAISO	VABA012BA_01_V	Voltaje BARRA 12 KV N.1	Valor = 12.168 kv (estado NORMAL)	519
13/04/14 02:21:13:519	VALPARAISO	VAA012FR_01_F	Frecuencia AI.FRANCIA VIEJO	Valor = 50.07 HZ (estado NORMAL)	519
13/04/14 02:21:13:519	VALPARAISO	VAA012BR_05_I	Corriente Fase A AI.BRASIL (F6)	Valor = 51.992 A (estado NORMAL)	519
13/04/14 02:21:13:519	VALPARAISO	VAA012BR_06_I	Corriente Fase B AI.BRASIL (F6)	Valor = 49.5974 A (estado NORMAL)	519
13/04/14 02:21:13:519	VALPARAISO	VAA012BR_07_I	Corriente Fase C AI.BRASIL (F6)	Valor = 50.4954 A (estado NORMAL)	519
13/04/14 02:21:13:519	VALPARAISO	VAA012P1_06_I	Corriente Fase A AI.PUERTO 1 (F6)	Valor = 61.6702 A (estado NORMAL)	519
13/04/14 02:21:13:519	VALPARAISO	VAA012P1_07_I	Corriente Fase B AI.PUERTO 1 (F6)	Valor = 63.8653 A (estado NORMAL)	519
13/04/14 02:21:13:519	VALPARAISO	VAA012P1_08_I	Corriente Fase C AI.PUERTO 1 (F6)	Valor = 60.4729 A (estado NORMAL)	519
13/04/14 02:21:13:802	PLAYA_ANCHA	PARE999TC_02AL	Op.Cargador de Baterias	Valor = NORMAL (estado normal)	802
13/04/14 02:21:15:329	PLAYA_ANCHA	PAAL012RA_01F	Frecuencia AI.TOMAS RAMOS	Valor = 50.11 Hz (estado NORMAL)	329
13/04/14 02:21:15:329	PLAYA_ANCHA	PAAL012PA_01_I	Corriente Fase A AI.PACIFICO(560A)	Valor = 177 A (estado ROC)	329
13/04/14 02:21:15:329	PLAYA_ANCHA	PAAL012PA_02_I	Corriente Fase B AI.PACIFICO(560A)	Valor = 169 A (estado ROC)	329
13/04/14 02:21:15:329	PLAYA_ANCHA	PAAL012PA_03_I	Corriente Fase C AI.PACIFICO(560A)	Valor = 179 A (estado ROC)	329
13/04/14 02:21:15:329	PLAYA_ANCHA	PAAL012LP_01_I	Corriente Fase A AI.LA POLVORA(560A)	Valor = 160 A (estado ROC)	329
13/04/14 02:21:15:329	PLAYA_ANCHA	PAAL012LP_02_I	Corriente Fase B AI.LA POLVORA(560A)	Valor = 148 A (estado ROC)	329
13/04/14 02:21:15:329	PLAYA_ANCHA	PAAL012LP_03_I	Corriente Fase C AI.LA POLVORA(560A)	Valor = 153 A (estado ROC)	329
13/04/14 02:21:15:329	PLAYA_ANCHA	PAAL012PA_01IM	Corriente Promedio AI.PACIFICO(560A)	Valor = 175 A (estado ROC)	329
13/04/14 02:21:15:329	PLAYA_ANCHA	PAAL012AL_01_I	Corriente Fase A AI.PLAYA ANCHA(560A)	Valor = 135 A (estado ROC)	329
13/04/14 02:21:15:329	PLAYA_ANCHA	PAAL012AL_02_I	Corriente Fase B AI.PLAYA ANCHA(560A)	Valor = 135 A (estado ROC)	329
13/04/14 02:21:15:329	PLAYA_ANCHA	PAAL012AL_03_I	Corriente Fase C AI.PLAYA ANCHA(560A)	Valor = 134 A (estado ROC)	329
13/04/14 02:21:15:329	PLAYA_ANCHA	PAAL012PA_01_I	Corriente Fase A AI.PACIFICO(560A)	Valor = 177 A (estado NORMAL)	329
13/04/14 02:21:15:329	PLAYA_ANCHA	PAAL012PA_02_I	Corriente Fase B AI.PACIFICO(560A)	Valor = 169 A (estado NORMAL)	329
13/04/14 02:21:15:329	PLAYA_ANCHA	PAAL012PA_03_I	Corriente Fase C AI.PACIFICO(560A)	Valor = 179 A (estado NORMAL)	329
13/04/14 02:21:15:329	PLAYA_ANCHA	PAAL012RA_01_I	Corriente Fase A AI.TOMAS RAMOS(560A)	Valor = 324 A (estado ROC)	329
13/04/14 02:21:15:329	PLAYA_ANCHA	PAAL012RA_03_I	Corriente Fase B AI.TOMAS RAMOS(560A)	Valor = 344 A (estado ROC)	329
13/04/14 02:21:15:329	PLAYA_ANCHA	PAAL012RA_04_I	Corriente Fase C AI.TOMAS RAMOS(560A)	Valor = 339 A (estado ROC)	329
13/04/14 02:21:15:329	PLAYA_ANCHA	PAAL012LP_02IM	Corriente Promedio AI.LA POLVORA(560A)	Valor = 154 A (estado ROC)	329
13/04/14 02:21:15:329	PLAYA_ANCHA	PAAL012AL_01IM	Corriente Promedio AI.PLAYA ANCHA(560A)	Valor = 135 A (estado ROC)	329
13/04/14 02:21:15:329	PLAYA_ANCHA	PAAL012LP_01_I	Corriente Fase A AI.LA POLVORA(560A)	Valor = 160 A (estado NORMAL)	329
13/04/14 02:21:15:329	PLAYA_ANCHA	PAAL012LP_02_I	Corriente Fase B AI.LA POLVORA(560A)	Valor = 148 A (estado NORMAL)	329
13/04/14 02:21:15:329	PLAYA_ANCHA	PAAL012LP_03_I	Corriente Fase C AI.LA POLVORA(560A)	Valor = 153 A (estado NORMAL)	329
13/04/14 02:21:15:329	PLAYA_ANCHA	PAAL012PA_01IM	Corriente Promedio AI.PACIFICO(560A)	Valor = 175 A (estado NORMAL)	329
13/04/14 02:21:15:329	PLAYA_ANCHA	PAAL012RA_02_I	Corriente Promedio AI.TOMAS RAMOS(560A)	Valor = 336 A (estado ROC)	329
13/04/14 02:21:15:329	PLAYA_ANCHA	PARE110DIF16IF	Corriente Falla Fase Lado BT P632 TR-2	Valor = 1260 A (estado ROC)	329
13/04/14 02:21:15:329	PLAYA_ANCHA	PAAL012AL_01_I	Corriente Fase A AI.PLAYA ANCHA(560A)	Valor = 135 A (estado NORMAL)	329
13/04/14 02:21:15:329	PLAYA_ANCHA	PAAL012AL_02_I	Corriente Fase B AI.PLAYA ANCHA(560A)	Valor = 135 A (estado NORMAL)	329
13/04/14 02:21:15:329	PLAYA_ANCHA	PAAL012AL_03_I	Corriente Fase C AI.PLAYA ANCHA(560A)	Valor = 134 A (estado NORMAL)	329
13/04/14 02:21:15:329	PLAYA_ANCHA	PAAL012RA_01_I	Corriente Fase A AI.TOMAS RAMOS(560A)	Valor = 324 A (estado NORMAL)	329
13/04/14 02:21:15:329	PLAYA_ANCHA	PAAL012RA_03_I	Corriente Fase B AI.TOMAS RAMOS(560A)	Valor = 344 A (estado NORMAL)	329
13/04/14 02:21:15:329	PLAYA_ANCHA	PAAL012RA_04_I	Corriente Fase C AI.TOMAS RAMOS(560A)	Valor = 339 A (estado NORMAL)	329
13/04/14 02:21:15:329	PLAYA_ANCHA	PAAL012LP_02IM	Corriente Promedio AI.LA POLVORA(560A)	Valor = 154 A (estado NORMAL)	329
13/04/14 02:21:15:329	PLAYA_ANCHA	PAAL012AL_01IM	Corriente Promedio AI.PLAYA ANCHA(560A)	Valor = 135 A (estado NORMAL)	329
13/04/14 02:21:15:329	PLAYA_ANCHA	PAAL012RA_02_I	Corriente Promedio AI.TOMAS RAMOS(560A)	Valor = 336 A (estado NORMAL)	329
13/04/14 02:21:22:151	VALPARAISO	VARE110T1_12AL	Falla Regulador Voltaje CTBC TR-1	Valor = NORMAL (estado normal)	815
13/04/14 02:21:22:151	PLACERES	PLRE999NC_04AL	Falla Regulador Voltaje CTBC TR-1	Valor = NORMAL (estado normal)	151
13/04/14 02:21:23:379	PLACERES	PLAL012BN_01_I	Corriente Fase A AI.BARON(560A)	Valor = 179 A (estado ROC)	379
13/04/14 02:21:23:379	PLACERES	PLAL012BN_02_I	Corriente Fase B AI.BARON(560A)	Valor = 179 A (estado ROC)	379
13/04/14 02:21:23:379	PLACERES	PLAL012BN_03_I	Corriente Fase C AI.BARON(560A)	Valor = 175 A (estado ROC)	379
13/04/14 02:21:23:379	PLACERES	PLAL012BN_01IM	Corriente Promedio AI.BARON(560A)	Valor = 178 A (estado ROC)	379
13/04/14 02:21:23:379	PLACERES	PLAL012PO_01_I	Corriente Fase A AI.POLANCO(560A)	Valor = 116 A (estado ROC)	379
13/04/14 02:21:23:379	PLACERES	PLAL012PO_03_I	Corriente Fase C AI.POLANCO(560A)	Valor = 114 A (estado ROC)	379
13/04/14 02:21:23:379	PLACERES	PLAL012BN_01_I	Corriente Fase A AI.BARON(560A)	Valor = 179 A (estado NORMAL)	379
13/04/14 02:21:23:379	PLACERES	PLAL012BN_02_I	Corriente Fase B AI.BARON(560A)	Valor = 179 A (estado NORMAL)	379
13/04/14 02:21:23:379	PLACERES	PLAL012BN_03_I	Corriente Fase C AI.BARON(560A)	Valor = 175 A (estado NORMAL)	379
13/04/14 02:21:23:379	PLACERES	PLAL012PL_01_I	Corriente Fase A AI.PLACERES(560A)	Valor = 126 A (estado ROC)	379

13/04/14 02:22:05:449	PLAYA_ANCHA	PAAL012LP_02_I		Enviado ACKNOWLEDGE ANALOG.PAAL012LP_02_I.:ROC por bortuzar en CQTXOS3	449
13/04/14 02:22:05:449	PLAYA_ANCHA	PAAL012LP_03_I		Enviado ACKNOWLEDGE ANALOG.PAAL012LP_03_I.:ROC por bortuzar en CQTXOS3	449
13/04/14 02:22:05:449	PLAYA_ANCHA	PARE110DIF16IF		Enviado ACKNOWLEDGE ANALOG.PARE110DIF16IF.:ROC por bortuzar en CQTXOS3	449
13/04/14 02:22:05:449	VALPARAISO	VAAL012BR_01_I		Enviado ACKNOWLEDGE ANALOG.VAAL012BR_01_I.:ROC por bortuzar en CQTXOS3	449
13/04/14 02:22:05:449	VALPARAISO	VAAL012P2_06_I		Enviado ACKNOWLEDGE ANALOG.VAAL012P2_06_I.:ROC por bortuzar en CQTXOS3	449
13/04/14 02:22:07:958	PLAYA_ANCHA	PAAL012AL_01_I		Enviado ACKNOWLEDGE ANALOG.PAAL012AL_01_I.:ROC por bortuzar en CQTXOS3	958
13/04/14 02:22:07:958	PLAYA_ANCHA	PAAL012AL_02_I		Enviado ACKNOWLEDGE ANALOG.PAAL012AL_02_I.:ROC por bortuzar en CQTXOS3	958
13/04/14 02:22:07:958	PLAYA_ANCHA	PAAL012AL_03_I		Enviado ACKNOWLEDGE ANALOG.PAAL012AL_03_I.:ROC por bortuzar en CQTXOS3	958
13/04/14 02:22:07:958	VALPARAISO	VAAL012CO_02_I		Enviado ACKNOWLEDGE ANALOG.VAAL012CO_02_I.:ROC por bortuzar en CQTXOS3	958
13/04/14 02:22:07:968	PLAYA_ANCHA	PARE110SV_04AL		Enviado ACKNOWLEDGE STATUS.PARE110SV_04AL.:COS por bortuzar en CQTXOS3	968
13/04/14 02:22:07:968	PLAYA_ANCHA	PAAL012RA_01ID		Enviado ACKNOWLEDGE ANALOG.PAAL012RA_01ID.:HILO por bortuzar en CQTXOS3	968
13/04/14 02:22:07:968	PLAYA_ANCHA	PAAL012RA_03_I		Enviado ACKNOWLEDGE ANALOG.PAAL012RA_03_I.:HILO por bortuzar en CQTXOS3	968
13/04/14 02:22:15:648	PLAYA_ANCHA	PAAL012PA_01FP	Factor de Potencia AI.PACIFICO	Valor = -87.24 % (estado NORMAL)	648
13/04/14 02:22:22:740	PLAYA_ANCHA	PAIN012BC_01AL	C.AUT.BCO:Int.12kV BCO.1 No Opero	Valor = NORMAL (estado normal)	740
13/04/14 02:24:36:826	AGUA SANTA	ASSW999TR_01MA	Estado Control SCADA CTBC AUTOTR.	Enviado COMMAND MAN. por bortuzar en CQTXOS2	826
13/04/14 02:24:37:718	AGUA SANTA	ASSW999TR_01MA	Estado Control SCADA CTBC AUTOTR.	Comando MAN. - exitoso	718
13/04/14 02:24:45:896	AGUA SANTA	ASRE999TP_01SB	Control SCADA Subir/Bajar CTBC AUTOTR.	Enviado COMMAND BAJAR por bortuzar en CQTXOS2	896
13/04/14 02:25:28:695	AGUA SANTA	ASRE999TP_01SB	Control SCADA Subir/Bajar CTBC AUTOTR.	Enviado COMMAND BAJAR por bortuzar en CQTXOS2	695
13/04/14 02:25:29:850	LAGUNA VERDE	LVRE110DI_61AL	Falla Comunic.Control.ZIV L.V-A.S.1	Valor = ALARMA (estado anormal)	850
13/04/14 02:25:48:75	VALPARAISO	VASO012BC_06MA	Control BCO.COND.2-B	Enviado COMMAND CONECT. por bortuzar en CQTXOS2	75
13/04/14 02:25:52:225	VALPARAISO	VASO012BC_04MA	Control BCO.COND.1-B	Enviado COMMAND CONECT. por bortuzar en CQTXOS2	225
13/04/14 02:25:52:460	VALPARAISO	VASO012BC_06MA	Control BCO.COND.2-B	Comando CONECT. - exitoso	460
13/04/14 02:25:56:500	VALPARAISO	VASO012BC_04MA	Control BCO.COND.1-B	Comando CONECT. - exitoso	500
13/04/14 02:26:01:364	VALPARAISO	VASO012BC_03MA	Control BCO.COND.1-A	Enviado COMMAND CONECT. por bortuzar en CQTXOS2	364
13/04/14 02:26:06:630	VALPARAISO	VASO012BC_03MA	Control BCO.COND.1-A	Comando CONECT. - exitoso	630
13/04/14 02:26:14:584	SAN ANTONIO	SAAL012B_01_I	Corriente Fase A AI.BARRANCAS(560A)	Valor = 314 A (estado ROC)	584
13/04/14 02:26:29:700	LAGUNA VERDE	LVRE110DI_61AL	Falla Comunic.Control.ZIV L.V-A.S.1	Valor = NORMAL (estado normal)	700
13/04/14 02:27:40:193	AGUA SANTA	ASRE999TP_01SB	Control SCADA Subir/Bajar CTBC AUTOTR.	Enviado COMMAND BAJAR por bortuzar en CQTXOS2	193
13/04/14 02:30:30:850	VALPARAISO	VASO012BC_06MA	Control BCO.COND.2-B	Enviado COMMAND DESCONECT. por bortuzar en CQTXOS2	850
13/04/14 02:30:34:820	VALPARAISO	VASO012BC_06MA	Control BCO.COND.2-B	Comando DESCONECT. - exitoso	820
13/04/14 02:30:34:890	VALPARAISO	VASO012BC_04MA	Control BCO.COND.1-B	Enviado COMMAND DESCONECT. por bortuzar en CQTXOS2	890
13/04/14 02:30:37:690	VALPARAISO	VASO012BC_03MA	Control BCO.COND.1-A	Enviado COMMAND DESCONECT. por bortuzar en CQTXOS2	690
13/04/14 02:30:39:910	VALPARAISO	VASO012BC_04MA	Control BCO.COND.1-B	Comando DESCONECT. - exitoso	910
13/04/14 02:30:41:880	VALPARAISO	VASO012BC_03MA	Control BCO.COND.1-A	Comando DESCONECT. - exitoso	880
13/04/14 02:30:51:509	VALPARAISO	VAIN012BC_04AC	Int.12kV BCO.CONDENS.2-B	Enviado COMMAND CERRAR por bortuzar en CQTXOS2	509
13/04/14 02:30:56:822	VALPARAISO	VAIN012BC_04AC	Int.12kV BCO.CONDENS.2-B	Comando CERRAR - exitoso	822
13/04/14 02:32:38:730	LAGUNA VERDE	LVRE110DI_61AL	Falla Comunic.Control.ZIV L.V-A.S.1	Valor = ALARMA (estado anormal)	730
13/04/14 02:33:51:220	LAGUNA VERDE	LVRE110DI_61AL	Falla Comunic.Control.ZIV L.V-A.S.1	Valor = NORMAL (estado normal)	220
13/04/14 02:35:10:310	LAGUNA VERDE	LVRE110DI_61AL	Falla Comunic.Control.ZIV L.V-A.S.1	Valor = ALARMA (estado anormal)	310
13/04/14 02:36:18:250	LAGUNA VERDE	LVRE110DI_61AL	Falla Comunic.Control.ZIV L.V-A.S.1	Valor = NORMAL (estado normal)	250
13/04/14 02:38:14:452	SAN ANTONIO	SAAL012B_01_I	Corriente Fase A AI.BARRANCAS(560A)	Valor = 369 A (estado ROC)	452
13/04/14 02:40:25:30	SAN ANTONIO	SAAL012B_01_I	Corriente Fase A AI.BARRANCAS(560A)	Valor = 266 A (estado ROC)	30
13/04/14 02:41:02:600	LAGUNA VERDE	LVRE110DI_61AL	Falla Comunic.Control.ZIV L.V-A.S.1	Valor = ALARMA (estado anormal)	600
13/04/14 02:41:04:689	SAN ANTONIO	SAAL012B_01_I	Corriente Fase A AI.BARRANCAS(560A)	Valor = 252 A (estado ROC)	689
13/04/14 02:42:08:950	LAGUNA VERDE	LVRE110DI_61AL	Falla Comunic.Control.ZIV L.V-A.S.1	Valor = NORMAL (estado normal)	950
13/04/14 02:43:26:60	LAGUNA VERDE	LVRE110DI_61AL	Falla Comunic.Control.ZIV L.V-A.S.1	Valor = ALARMA (estado anormal)	60
13/04/14 02:44:29:870	LAGUNA VERDE	LVRE110DI_61AL	Falla Comunic.Control.ZIV L.V-A.S.1	Valor = NORMAL (estado normal)	870
13/04/14 02:49:03:20	LAGUNA VERDE	LVRE110DI_61AL	Falla Comunic.Control.ZIV L.V-A.S.1	Valor = ALARMA (estado anormal)	20
13/04/14 02:49:04:741	SAN ANTONIO	SAAL012B_01_I	Corriente Fase A AI.BARRANCAS(560A)	Valor = 239 A (estado ROC)	741
13/04/14 02:49:41:470	PLAYA_ANCHA	PASO110TA_01AC	Estado TRANSFER.AUTOMATICA 110 KV	Enviado COMMAND CONECT. por bortuzar en CQTXOS3	470
13/04/14 02:49:43:930	PLAYA_ANCHA	PASO110TA_01AC	Estado TRANSFER.AUTOMATICA 110 KV	Comando CONECT. - exitoso	930
13/04/14 02:49:48:150	VALPARAISO	VASO110TA_01AC	Transfer.Automatica 110KV	Enviado COMMAND CONECT. por bortuzar en CQTXOS2	150
13/04/14 02:49:54:380	VALPARAISO	VASO110TA_01AC	Transfer.Automatica 110KV	Comando CONECT. - exitoso	380
13/04/14 02:49:54:810	PLACERES	PLSO110TA_01AC	Transf.Automatica 110KV	Enviado COMMAND CONECT. por bortuzar en CQTXOS2	810
13/04/14 02:49:58:870	PLACERES	PLSO110TA_01AC	Transf.Automatica 110KV	Comando CONECT. - exitoso	870
13/04/14 02:51:40:858	AGUA SANTA	ASRE999TP_01SB	Control SCADA Subir/Bajar CTBC AUTOTR.	Enviado COMMAND BAJAR por bortuzar en CQTXOS2	858
13/04/14 02:52:39:540	LAGUNA VERDE	LVRE110DI_61AL	Falla Comunic.Control.ZIV L.V-A.S.1	Valor = NORMAL (estado normal)	540
13/04/14 02:54:48:405	AGUA SANTA	ASRE999TP_01SB	Control SCADA Subir/Bajar CTBC AUTOTR.	Enviado COMMAND BAJAR por bortuzar en CQTXOS2	405
13/04/14 02:54:52:67	AGUA SANTA	ASRE999NI_02AL	Taps CTBC en Limite Inferior CTBC AUTOTR.	Valor = ALARMA (estado anormal)	67
13/04/14 02:55:03:375	AGUA SANTA	ASRE999NI_02AL		Enviado ACKNOWLEDGE STATUS.ASRE999NI_02AL.:COS por bortuzar en CQTXOS3	375
13/04/14 02:55:11:190	LAGUNA VERDE	LVRE110DI_61AL	Falla Comunic.Control.ZIV L.V-A.S.1	Valor = ALARMA (estado anormal)	190
13/04/14 02:55:11:195	AGUA SANTA	ASRE999TP_01SB	Control SCADA Subir/Bajar CTBC AUTOTR.	Enviado COMMAND SUBIR por bortuzar en CQTXOS2	195
13/04/14 02:55:15:916	AGUA SANTA	ASRE999NI_02AL	Taps CTBC en Limite Inferior CTBC AUTOTR.	Valor = NORMAL (estado normal)	916